







CIVIC *TYPE R*

En este manual encontrará información precedida por un símbolo **AVISO**. La finalidad de esta información es ayudarle a evitar daños en el vehículo, otras propiedades y el medioambiente.

Los símbolos    de las etiquetas fijadas en el vehículo le recuerdan que debe leer este manual del propietario para utilizar de forma correcta y segura el vehículo.

  tiene un código de colores para indicar peligro (rojo), advertencia (naranja) o precaución (ámbar).

➔ **Etiquetas de seguridad** P. 96

Información sobre seguridad

Su seguridad y la de los demás es muy importante. Conducir este vehículo de forma segura es una responsabilidad muy importante.

Para ayudarle a tomar decisiones fundadas sobre seguridad, se han incluido procedimientos de funcionamiento y otro tipo de información en etiquetas y en este manual. Esta información le avisa de posibles riesgos que le podrían causar lesiones a usted o a terceros.

Por supuesto, no es práctico ni posible advertirle de todos los peligros relacionados con el funcionamiento o el mantenimiento del vehículo. Deberá hacer uso de su buen juicio.



Encontrará esta importante información de seguridad de diversas formas, entre las que se incluyen:

- **Etiquetas de seguridad:** en el vehículo.
- **Mensajes de seguridad:** precedidos por un símbolo de alerta de seguridad  y una de las tres palabras de aviso: **PELIGRO**, **ADVERTENCIA** o **PRECAUCIÓN**.

Estas palabras de aviso significan:

 **PELIGRO** Si no sigue las instrucciones, sufrirá LESIONES GRAVES o MORTALES.

 **ADVERTENCIA** Si no sigue las instrucciones, podría sufrir LESIONES GRAVES o MORTALES.

  **ADVERTENCIA** Si no sigue las instrucciones, podría sufrir LESIONES GRAVES o MORTALES.

 **PRECAUCIÓN** Si no sigue las instrucciones, podría sufrir LESIONES.

- **Encabezamientos de seguridad:** por ejemplo, Precauciones de seguridad importantes.
- **Sección sobre seguridad:** por ejemplo, Conducción segura.
- **Instrucciones:** cómo usar este vehículo de forma correcta y segura.

Todo el manual incluye información sobre seguridad importante, que debe leer atentamente.

Registradores de datos de eventos

El vehículo está equipado con una serie de dispositivos a los que se suele denominar registradores de datos de eventos. Registran distintos tipos de datos del vehículo en tiempo real, tales como el despliegue de los airbags SRS y el fallo de componentes del sistema SRS.

Estos datos pertenecen al propietario del vehículo y nadie puede acceder a ellos, excepto por imperativo legal o con la autorización del propietario.

No obstante, Honda, sus concesionarios y talleres autorizados, empleados, representantes y contratistas pueden acceder a ellos con el único fin de realizar diagnósticos técnicos, investigaciones y desarrollos del vehículo.

Registradores de diagnósticos de mantenimiento

El vehículo está equipado con dispositivos relacionados con el mantenimiento que registran información acerca del rendimiento del mecanismo de transmisión y de las condiciones de conducción. Los datos se pueden utilizar para ayudar a los técnicos a realizar el diagnóstico, reparación y mantenimiento del vehículo. Nadie puede acceder a estos datos excepto por imperativo legal o con la autorización del propietario del vehículo.

No obstante, Honda, sus concesionarios y talleres autorizados, empleados, representantes y contratistas pueden acceder a ellos con el único fin de realizar diagnósticos técnicos, investigaciones y desarrollos del vehículo.

Llave digital*

Para obtener más información sobre la llave digital, visite la siguiente URL.

<https://hondanews.eu/eu/en/corporate/media/photos/69919/honda-motor-europe-bracknell-headquarters>

* No disponible en todos los modelos

Términos y condiciones de la aplicación del manual del propietario*

Generalidades

Esta aplicación permite que el sistema de sonido con pantalla busque automáticamente actualizaciones del manual del propietario que afecten a su vehículo y sistema de sonido con pantalla cada vez que cambie el modo de alimentación del vehículo a la posición de CONTACTO. Esta aplicación transmite periódicamente una cantidad limitada de información del dispositivo y del vehículo a nuestros servidores: el número de identificación del vehículo (VIN), el número de serie del hardware del sistema de sonido con pantalla, el idioma preferido, la dirección IP, el registro de transacciones (alertas o visualización de actualizaciones, descargas e instalación de actualizaciones, uso de la aplicación del manual del propietario), etc. Cuando la aplicación encuentra una actualización en el servidor, le insta a descargarla e instalarla.

Cuando el sistema de sonido con pantalla busca actualizaciones en nuestros servidores, le ofrecemos automáticamente la posibilidad de actualizar el manual del propietario. Asimismo, registraremos en nuestros servidores las actualizaciones que se han instalado.

Sus datos personales

Si la información mencionada anteriormente y transmitida a Honda se considera información personal en su región, se procesará según lo dispuesto en las reglas y normativas que figuran en este aviso, así como con arreglo a lo establecido por la ley de protección de datos vigente.

Los términos de nuestra política de privacidad se incluyen en los presentes términos mediante su mención; el uso de las actualizaciones del sistema está sujeto a la política de privacidad. Nuestra política de privacidad explica la manera en la que tanto nosotros como los terceros en cuestión procesamos los datos personales recopilados a través de esta herramienta. (Consulte el sitio web de Honda [<https://www.privacynotice.honda.eu>] para obtener más información).

* No disponible en todos los modelos

Honda recopila, utiliza y almacena sus datos personales para los motivos que se indican a continuación:

Cuando sea necesario para el interés legítimo de Honda y cuando nuestros intereses no se vean afectados por sus derechos relacionados con la protección de datos.

Para proporcionarle actualizaciones del manual del propietario. Para poder mejorar y optimizar la aplicación del manual del propietario y los servicios.

Para responder a las preguntas y reclamaciones del usuario, así como para el mantenimiento de registros internos.

Igualmente, los datos también podrán utilizarse para proteger nuestros intereses comerciales legítimos y los derechos legales. Esto incluye, entre otros, el uso en relación con los requisitos de cumplimiento, normativos, auditoría, reclamaciones legales (incluida la divulgación de dicha información en relación con un proceso legal o litigio), así como otros requisitos éticos y de presentación de informes de cumplimiento.

Honda convertirá también datos personales en datos anónimos y los usará (por lo general, en forma de datos estadísticos de carácter general) para análisis e investigación de mercado, para mejorar el manual del propietario, para analizar tendencias y para evaluar el éxito de las actualizaciones de software publicadas. La información personal de carácter general no incluye información sobre usted ni sobre el uso del manual del propietario.

Honda puede compartir estos datos con la organización de asistencia mundial de Honda o con filiales de Honda u otras empresas externas contratadas por Honda para la prestación de servicios relacionados con la asistencia del sistema.

Términos y condiciones de las actualizaciones del sistema*

Generalidades

Su vehículo tiene una aplicación que permite que su sistema de sonido con pantalla busque automáticamente actualizaciones de software de Honda específicas para el sistema de sonido con pantalla y los dispositivos conectados (en principio con carácter semanal a través de Wi-Fi o cada cuatro [4] semanas mediante la unidad de control telemático [TCU]*; las consultas se producirán con más o menos frecuencia en función de si se produce una interrupción del servicio de Internet, los reintentos, la intervención directa del usuario, la obtención de mensajes WAP Push desde el servidor o un cambio en la política de consulta en los servidores Honda). Esta aplicación transmite periódicamente a nuestros servidores una cantidad limitada de información del vehículo y del dispositivo (número de identificación del vehículo [VIN], número de identificación de tipo de modelo [MT], número de pieza de hardware y software, número de serie, versión de software, idioma preferido, dirección IP, registro de transacciones [visualización de alertas o actualizaciones, descarga e instalación de actualizaciones, estado del software], etc.). Cuando la aplicación encuentra una actualización en el servidor, le pide permiso para descargarla e instalarla. Desde su menú de configuración, puede elegir entre descargar e instalar automáticamente estas actualizaciones o actualizar manualmente el sistema, cuando haya actualizaciones disponibles.

Cuando el sistema de sonido con pantalla busque actualizaciones o alertas en nuestros servidores, le ofreceremos automáticamente la posibilidad de actualizar los dispositivos o transferir la actualización o la alerta directamente al sistema de sonido con pantalla. Asimismo, registraremos en nuestros servidores las actualizaciones o las alertas que se han instalado.

Sus datos personales

Si la información mencionada anteriormente y transmitida a Honda se considera información personal en su región, se procesará según lo dispuesto en las reglas y normativas que figuran en este aviso, así como con arreglo a lo establecido por la ley de protección de datos vigente.

* No disponible en todos los modelos

Los términos de nuestro aviso de privacidad se incluyen en los presentes términos mediante su mención; el uso de las actualizaciones del sistema está sujeto al aviso de privacidad. Nuestro aviso de privacidad explica la manera en la que tanto nosotros como los terceros en cuestión procesamos los datos personales recopilados a través de la aplicación. Consulte el sitio web de Honda para obtener más información.

Honda recopila, utiliza y almacena sus datos personales para los motivos que se indican a continuación:

- Para proporcionarle las actualizaciones del sistema y servicios relacionados.
- Para poder mejorar y optimizar los productos y servicios de actualización del sistema.
- Para responder a las preguntas y reclamaciones del usuario, así como para el mantenimiento de registros internos.
- Cuando sea necesario para el interés legítimo de Honda y cuando nuestros intereses no se vean afectados por sus derechos relacionados con la protección de datos.

Proteger nuestros intereses comerciales legítimos y los derechos legales incluye, entre otros, el uso en relación con los requisitos de cumplimiento, normativos, auditoría, reclamaciones legales (incluida la divulgación de dicha información en relación con un proceso legal o litigio), así como otros requisitos éticos y de presentación de informes de cumplimiento.

Honda convertirá también datos personales en datos anónimos y los usará (por lo general, en forma de datos estadísticos de carácter general) para análisis e investigación de mercado, para mejorar las actualizaciones del sistema, para analizar tendencias y para evaluar el éxito de las actualizaciones de software publicadas. La información personal de carácter general no incluye información sobre usted ni sobre ningún otro usuario de las actualizaciones del sistema.

Honda puede compartir estos datos con la organización de asistencia mundial de Honda o con filiales de Honda u otras empresas externas contratadas por Honda para la prestación de servicios relacionados con la asistencia del sistema.

Este manual del propietario se debe considerar como una parte del vehículo y debería acompañarlo cuando se venda.

El manual abarca todos los modelos del vehículo. Puede encontrar descripciones de equipamiento y funciones que no estén disponibles en su modelo en concreto.

Las imágenes de este manual del propietario (incluida la portada) que muestran las funciones, el equipo y las pantallas de instrumentos y la pantalla de audio/información son solo ejemplos y puede que no sean representativas de su modelo en particular.

La información y las especificaciones incluidas en esta publicación estaban en vigor en el momento de la aprobación para su impresión. No obstante, Honda Motor Co., Ltd. se reserva el derecho a suspender o cambiar las especificaciones o el diseño en cualquier momento, sin previo aviso y sin incurrir en ninguna obligación.

Aunque este manual es aplicable tanto a modelos con volante a la derecha como con volante a la izquierda, las ilustraciones hacen referencia principalmente a los modelos con volante a la izquierda.

➤ **Conducción segura** P. 35

Conducción segura P. 36 Cinturones de seguridad P. 40 Airbags P. 51

➤ **Panel de instrumentos** P. 97

Testigos P. 98 Indicadores e interfaz de información para el conductor P. 129

➤ **Mandos** P. 159

Reloj P. 160 Bloqueo y desbloqueo de las puertas P. 161
Funcionamiento de mandos del volante P. 185
Sistema de calefacción* P. 225 Climatizador* P. 231

➤ **Funciones** P. 239

Sistema de sonido P. 240 Sistema de sonido con pantalla P. 242
Llamada de emergencia (eCall) P. 367 Se recomienda repostar* P. 372

➤ **Conducción** P. 373

Antes de conducir P. 374 Circulación con un remolque P. 378 Durante la conducción P. 379
Cámara trasera con visualización múltiple P. 517 Repostaje P. 519

➤ **Mantenimiento** P. 525

Antes de realizar operaciones de mantenimiento P. 526 Sistema de información de mantenimiento* P. 531
Operaciones de mantenimiento bajo el capó P. 546 Sustitución de bombillas P. 559
Pila P. 576 Mantenimiento del mando a distancia P. 582
Accesorios y modificaciones P. 593

➤ **Cómo hacer frente a lo inesperado** P. 595

Herramientas P. 596 En caso de pinchazo P. 598 Manejo del gato P. 621
Sobrecalentamiento P. 628 Testigo encendido/intermitente P. 630
Si no puede abrir el portón trasero P. 646

➤ **Información** P. 647

Especificaciones P. 648 Números de identificación P. 650
Licencia de código abierto P. 700

Contenido

Sistema de apertura instantánea del capó P. 67 Seguridad para niños P. 70 Gases de escape y sus riesgos P. 95 Etiquetas de seguridad P. 96

Guía de referencia rápida P. 6

Conducción segura P. 35

Portón trasero P. 173 Sistema de seguridad P. 176 Ventanillas P. 183
Retrovisores P. 202 Asientos P. 205 Elementos auxiliares interiores P. 212

Panel de instrumentos P. 97

Mensajes de error del sistema de sonido P. 330 Información general sobre el sistema de sonido P. 331 Honda LogR P. 341

Mandos P. 159

Honda Sensing P. 430 Frenado P. 497 Estacionamiento del vehículo P. 507
Consumo de combustible y emisiones de CO₂ P. 522 Vehículo con motor turbo P. 523

Funciones P. 239

Sistema de control del aceite del motor* P. 536 Programa de mantenimiento* P. 541
Comprobación y mantenimiento de las escobillas del limpiaparabrisas P. 567 Comprobación y mantenimiento de los neumáticos P. 570
Mantenimiento del sistema de calefacción*/climatizador* P. 584 Limpieza P. 587

Conducción P. 373

El motor no arranca P. 622 Si la batería está agotada P. 625
Fusibles P. 637 Remolcado de emergencia P. 644 Si no puede desbloquear la tapa del depósito de combustible P. 645

Mantenimiento P. 525

Cómo hacer frente a lo inesperado P. 595

Dispositivos que emiten ondas de radio* P. 651 Descripción del contenido de la declaración de conformidad* P. 695

Información P. 647

Índice P. 701

Índice visual

Modelos con volante a la izquierda

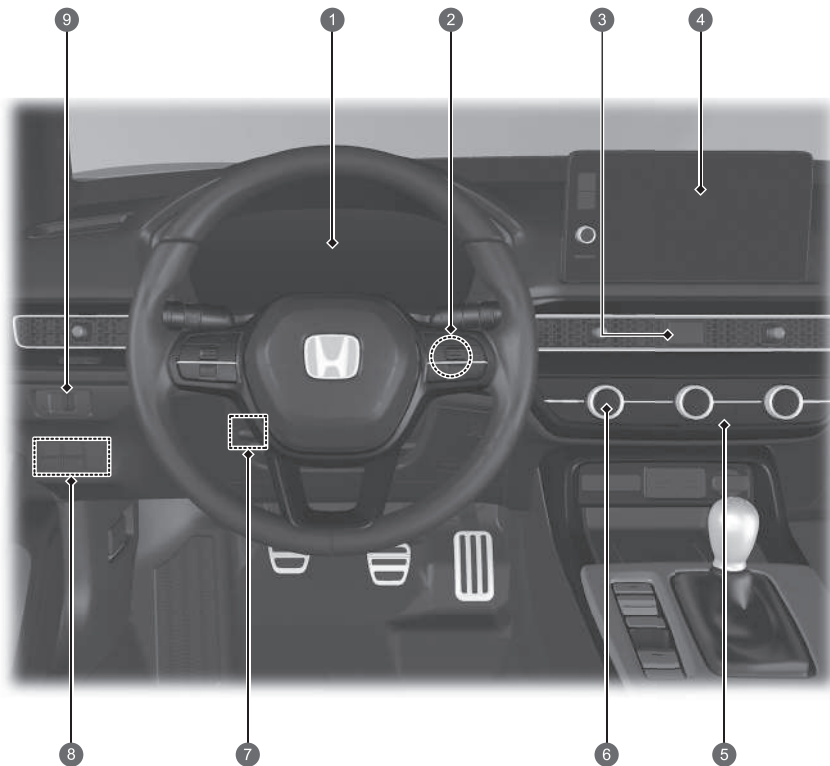

- 1 Testigos del sistema ➔ P. 98
Indicadores ➔ P. 129
Interfaz de información para el conductor
➔ P. 134, 139
- 2 Botón ENGINE START/STOP ➔ P. 185
- 3 Botón de las luces de emergencia
- 4 Sistema de sonido ➔ P. 240
Sistema de navegación*
➔ Consulte el manual del sistema de navegación
- 5 Luneta térmica ➔ P. 200
Botón de los retrovisores térmicos* ➔ P. 200
- 6 Climatizador* ➔ P. 231
Sistema de calefacción* ➔ P. 225
- 7 Ajustes del volante ➔ P. 201
- 8 Botón OFF (OFF) del sistema de control y estabilidad (VSA) ➔ P. 416
Botón del sistema del sensor de aparcamiento*
➔ P. 509
Interruptor de asistencia de seguridad
➔ P. 427, 438, 452
- 9 Control de brillo ➔ P. 199

Modelos con volante a la derecha

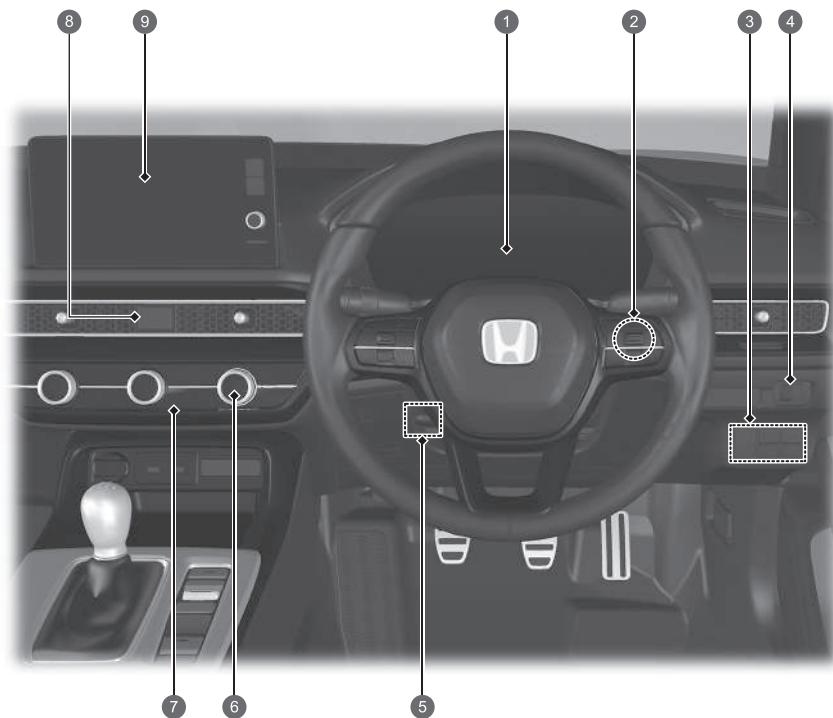

- 1 Testigos del sistema ➔ P. 98
Indicadores ➔ P. 129
Interfaz de información para el conductor
➔ P. 134, 139
- 2 Botón ENGINE START/STOP ➔ P. 185
- 3 Botón  (OFF) del sistema de control y estabilidad (VSA) ➔ P. 416
Interruptor de asistencia de seguridad
➔ P. 427, 438, 452
Botón del sistema del sensor de aparcamiento*
➔ P. 509
- 4 Control de brillo ➔ P. 199
- 5 Ajustes del volante ➔ P. 201
- 6 Climatizador* ➔ P. 231
Sistema de calefacción* ➔ P. 225
- 7 Luneta térmica ➔ P. 200
Botón de los retrovisores térmicos* ➔ P. 200
- 8 Botón de las luces de emergencia
- 9 Sistema de sonido ➔ P. 240
Sistema de navegación*
➔ Consulte el manual del sistema de navegación

* No disponible en todos los modelos

Índice visual

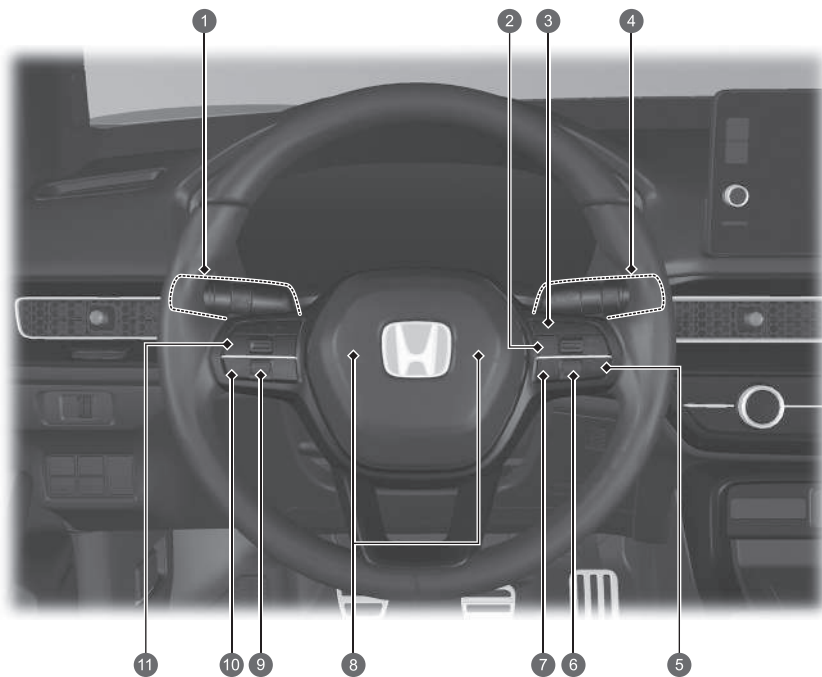

- 1 Faros/intermitentes ➔ P. 188, 190
Luz antiniebla trasera ➔ P. 192
- 2 Botón LIM ➔ P. 402, 408, 458
- 3 Botones del control de crucero adaptativo (ACC)
➔ P. 457
- 4 Limpiaparabrisas/lavaparabrisas ➔ P. 196
- 5 Botón del sistema de aviso de salida de carril (LKAS) ➔ P. 478
- 6 Rueda de selección derecha ➔ P. 139
- 7 Botón de intervalos ➔ P. 470
- 8 Bocina (pulse en la zona alrededor de )
- 9 Rueda de selección izquierda ➔ P. 134
- 10 Botones de control por voz ➔ P. 249
- 11 Controles remotos de sonido ➔ P. 246
Botones del sistema de teléfono manos libres
➔ P. 312

Modelos con volante a la izquierda

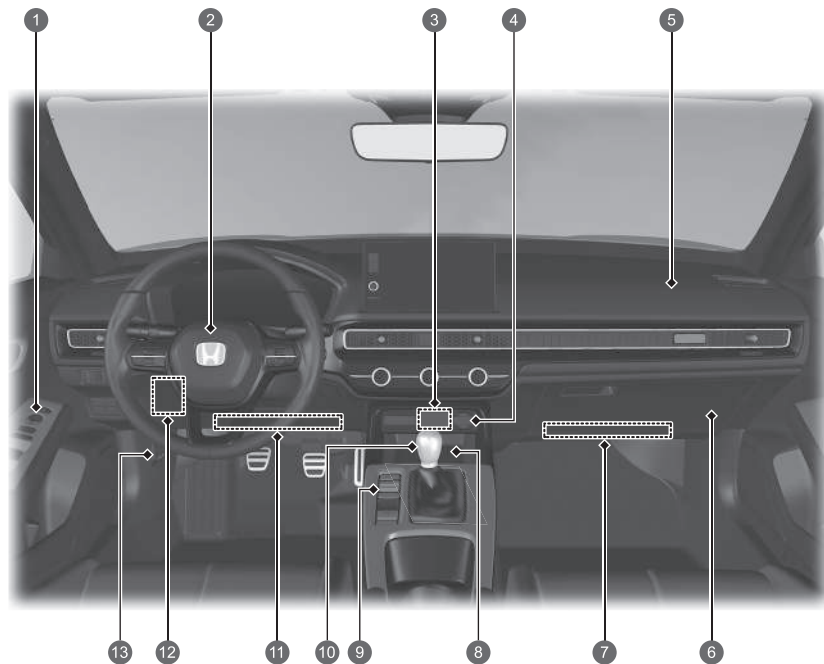

- 1 Mandos del retrovisor ➔ P. 204
Interruptor de bloqueo centralizado de puertas ➔ P. 171
Interruptores de los elevalunas eléctricos ➔ P. 183
- 2 Airbag delantero del conductor ➔ P. 53
- 3 Puertos USB ➔ P. 245
- 4 Toma de corriente para accesorios ➔ P. 221
- 5 Airbag delantero del pasajero ➔ P. 53
- 6 Guantero ➔ P. 213
- 7 Airbag de rodilla del pasajero ➔ P. 56
- 8 Cargador inalámbrico ➔ P. 222
- 9 Interruptor de modo de conducción ➔ P. 395
Botón +R ➔ P. 396
Interruptor del freno de estacionamiento eléctrico ➔ P. 497
Botón de retención automática del freno ➔ P. 500
Botón OFF del sistema de parada automática en ralentí ➔ P. 390
- 10 Palanca de cambios ➔ P. 384
- 11 Airbag de rodilla del conductor ➔ P. 56
- 12 Caja de fusibles interior ➔ P. 639
- 13 Manecilla de apertura del capó ➔ P. 547

Índice visual

Modelos con volante a la derecha

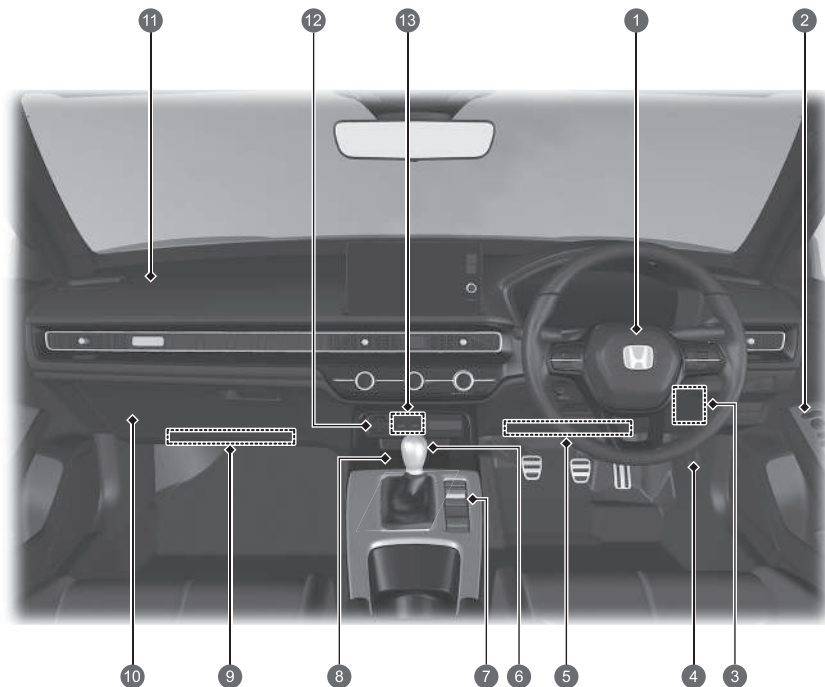

- 1 Airbag delantero del conductor ➔ P. 53
- 2 Mandos del retrovisor ➔ P. 204
- Interruptor de bloqueo centralizado de puertas ➔ P. 171
- Interruptores de los elevavinas eléctricos ➔ P. 183
- 3 Caja de fusibles interior ➔ P. 639
- 4 Manecilla de apertura del capó ➔ P. 547
- 5 Airbag de rodilla del conductor ➔ P. 56
- 6 Palanca de cambios ➔ P. 384
- 7 Interruptor de modo de conducción ➔ P. 395
- Botón +R ➔ P. 396
- Botón OFF del sistema de parada automática en ralentí ➔ P. 390
- Interruptor del freno de estacionamiento eléctrico ➔ P. 497
- Botón de retención automática del freno ➔ P. 500
- 8 Cargador inalámbrico ➔ P. 222
- 9 Airbag de rodilla del pasajero ➔ P. 56
- 10 Guantero ➔ P. 213
- 11 Airbag del pasajero delantero ➔ P. 53
- 12 Toma de corriente para accesorios ➔ P. 221
- 13 Puertos USB ➔ P. 245

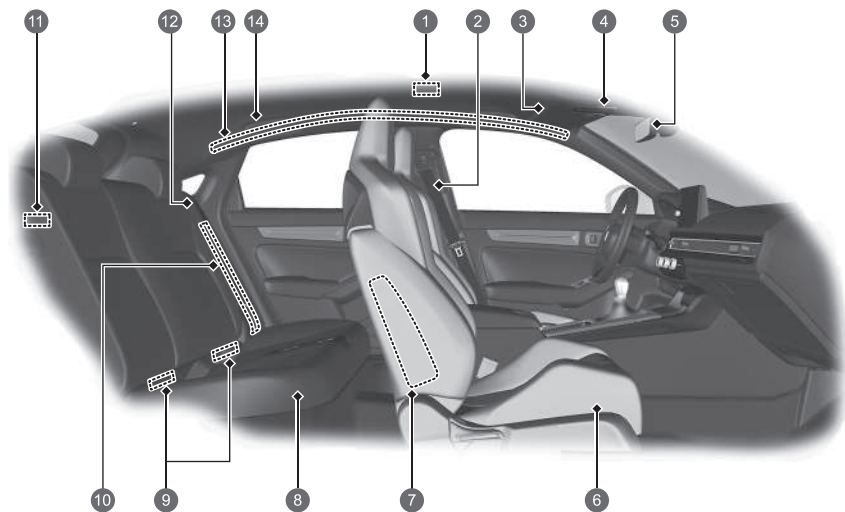

- 1 Luz del techo ➔ P.212
- 2 Cinturones de seguridad ➔ P.40
- 3 Parasoles
- Espejos de cortesía
- 4 Luces de cortesía ➔ P.212
- Botón OFF del sensor de ultrasonido/inclinación* ➔ P.179
- Botón SOS ➔ P.369
- 5 Retrovisor ➔ P.202
- 6 Asiento delantero ➔ P.205
- 7 Airbags laterales delanteros ➔ P.60
- 8 Asiento trasero ➔ P.208
- 9 Puntos de anclaje inferior para fijar sistemas de sujeción para niños ➔ P.83
- 10 Airbags laterales traseros ➔ P.60
- 11 Luz del maletero
- 12 Cinturón de seguridad (instalación de un sistema de sujeción para niños) ➔ P.88
- Cinturón de seguridad para fijar el sistema de sujeción para niños ➔ P.90
- 13 Airbags de cortina lateral ➔ P.63
- 14 Asidero
- Colgador para ropa ➔ P.217

* No disponible en todos los modelos

Índice visual

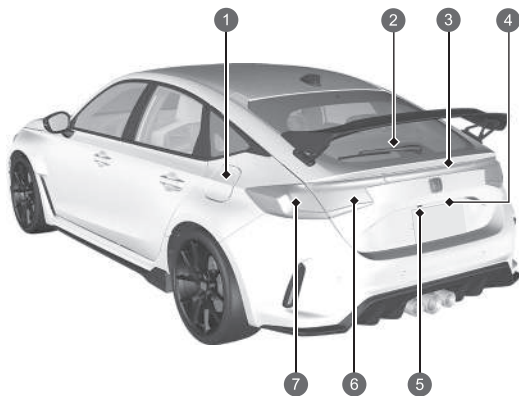
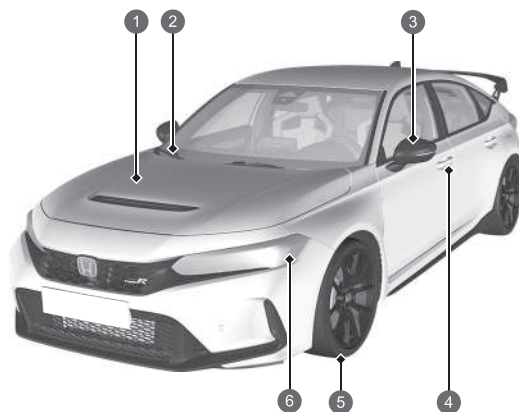







- 1 Operaciones de mantenimiento bajo el capó ➔ P. 546
- 2 Limpiaparabrisas ➔ P. 196, 567
- 3 Retrovisores eléctricos ➔ P. 204
Intermitentes laterales ➔ P. 190, 559
- 4 Mando de bloqueo/desbloqueo de las puertas ➔ P. 164
- 5 Neumáticos ➔ P. 570, 598
- 6 Faros ➔ P. 188, 559
Luces de posición/conducción diurna
➔ P. 188, 192, 559
Intermitentes delanteros ➔ P. 190, 559

- 1 Repostaje ➔ P. 520
- 2 Limpiaparabrisas trasero* ➔ P. 198, 569
- 3 Tercera luz de freno ➔ P. 564
- 4 Apertura/cierre del portón trasero ➔ P. 173
Botón de apertura del portón trasero ➔ P. 174
Luz de placa de matrícula trasera ➔ P. 564
- 5 Cámara trasera con visualización múltiple ➔ P. 517
- 6 Pilotos traseros ➔ P. 563
Luces de marcha atrás ➔ P. 563
Luz antiniebla trasera ➔ P. 192, 564
- 7 Freno/pilotos traseros ➔ P. 560
Intermitentes traseros ➔ P. 560

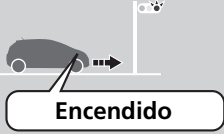
Función de parada automática en ralentí

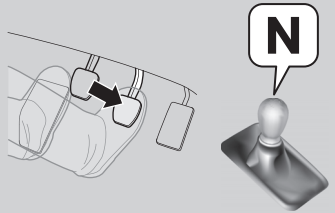
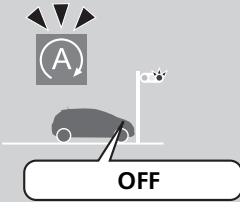
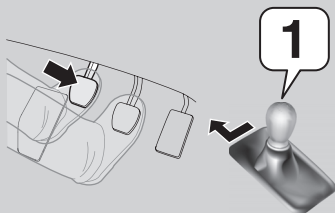
Para mejorar el consumo de combustible, el motor se detiene y después vuelve a arrancar como se describe a continuación. Cuando la función de parada automática en ralentí está activada, se enciende el testigo (verde) de parada automática en ralentí.  P. 388

En	Transmisión manual	Estado del motor
<p>Desaceleración</p> 	<ol style="list-style-type: none"> 1. Pise el pedal de freno. 2. Pise a fondo el pedal de embrague. 	 <p>Encendido</p>
<p>Parada</p> 	<ul style="list-style-type: none"> • Continúe pisando el pedal de freno. • Mueva la palanca de cambios a la posición N. • Suelte el pedal de embrague. 	 <p>OFF</p>
<p>Arranque</p>	<ol style="list-style-type: none"> 1. Vuelva a pisar a fondo el pedal de embrague. 2. Mueva la palanca de cambios a la posición 1. 3. Pise el pedal del acelerador para seguir conduciendo. 	 <p>Nuevo arranque</p>

Conducción segura P.35

Airbags P.51

- El vehículo está equipado con airbags para protegerle a usted y a los pasajeros en caso de colisión de moderada a fuerte.

Seguridad para niños P.70

- Los niños de hasta 12 años deben sentarse en el asiento trasero.
- Los niños pequeños deben ir correctamente sujetos en un sistema de sujeción para niños orientado hacia delante.
- Los bebés deben ir correctamente sujetos en un sistema de sujeción para niños orientado hacia atrás en un asiento trasero.

Gases de escape y sus riesgos P.95

- El vehículo emite gases de escape peligrosos que contienen monóxido de carbono. No arranque el motor en espacios cerrados en los que el monóxido de carbono se puede acumular.

Cinturones de seguridad P.40

- Abróchese el cinturón de seguridad y siéntese erguido en el asiento.
- Compruebe que los pasajeros tienen puestos los cinturones de seguridad correctamente.



Ajuste la sección de la cadera del cinturón de seguridad lo más baja posible sobre las caderas.

Lista de comprobaciones antes de conducir P.374

- Antes de conducir, compruebe que los asientos delanteros, el volante y los retrovisores estén ajustados correctamente.

Panel de instrumentos [↔ P.97](#)

Testigos [↔ P.98](#) / Indicadores [↔ P.129](#) / Interfaz de información para el conductor [↔ P.134, 139](#)

- Puede cambiar el diseño del indicador.

☑ Cambio del diseño del indicador [↔ P.157](#)

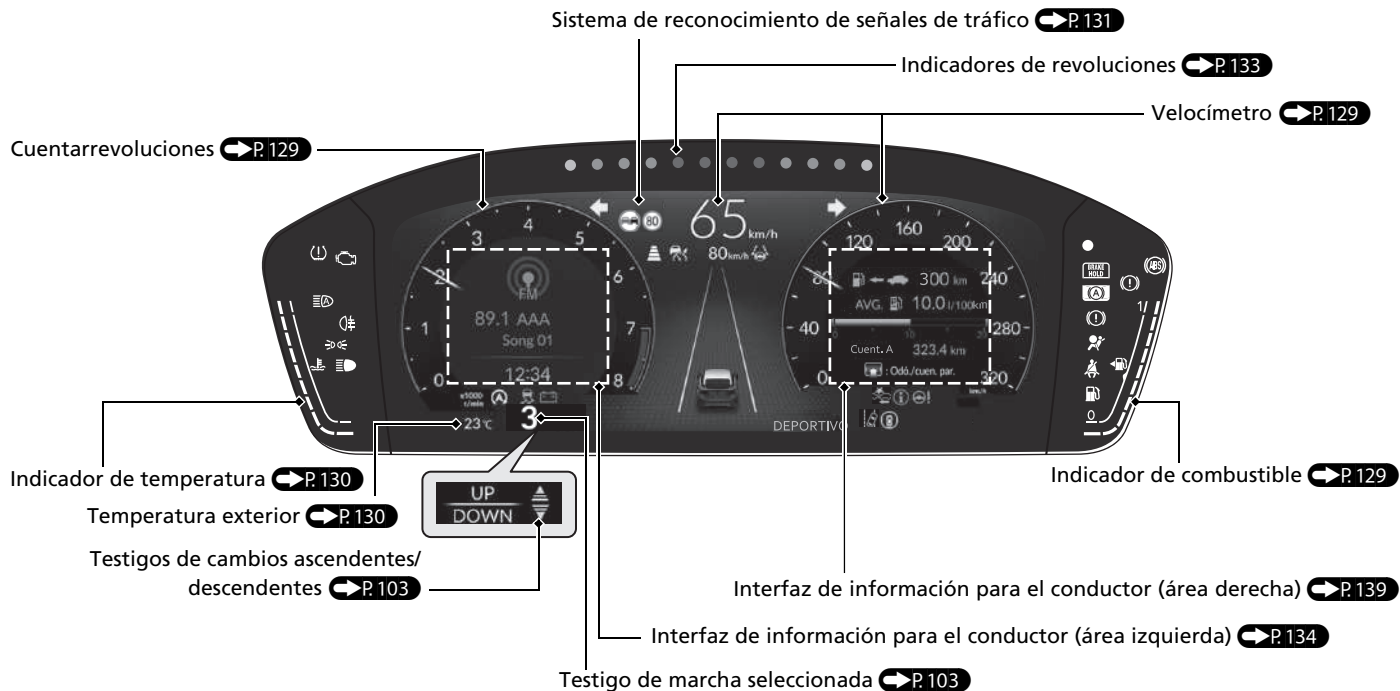

- Cuando se utiliza el indicador +R

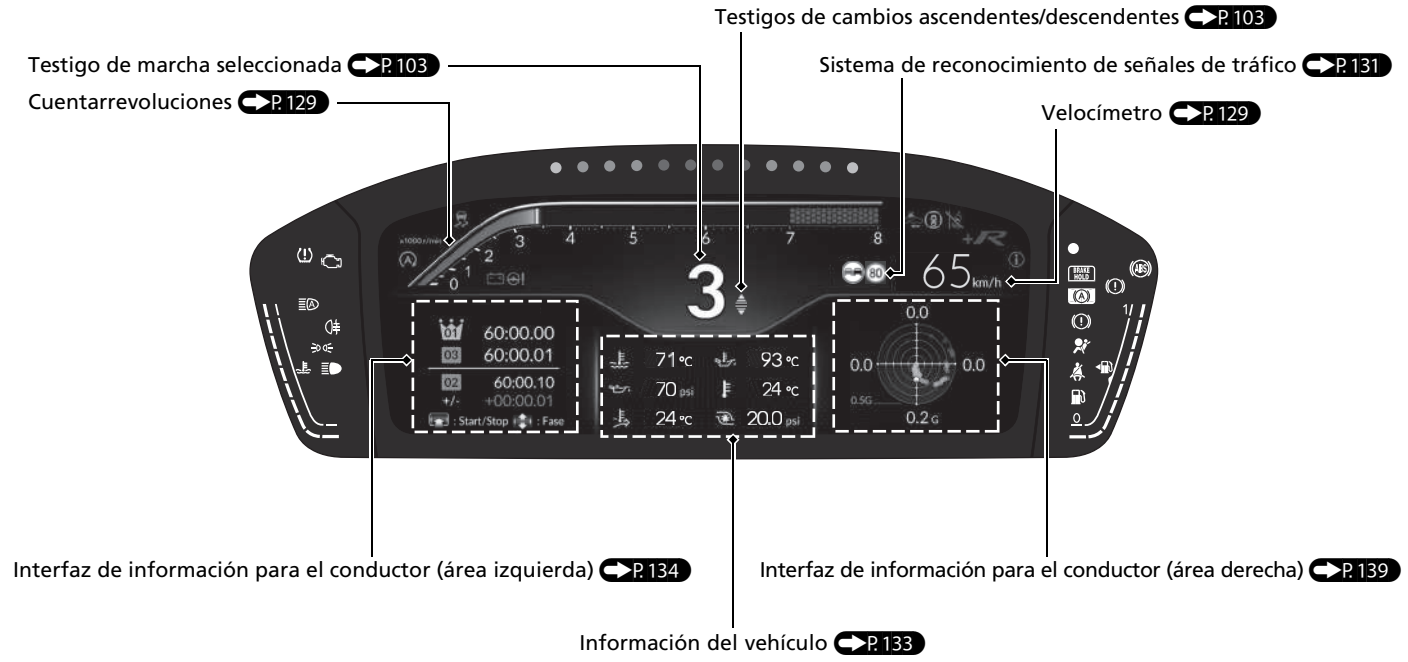

Mandos P.159

Reloj P.160

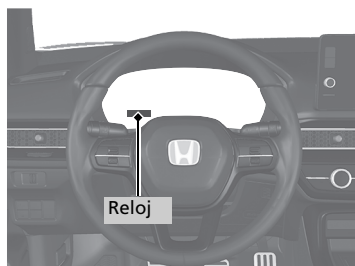

Botón ENGINE START/STOP

P.185

- Pulse el botón para cambiar el modo de alimentación del vehículo.

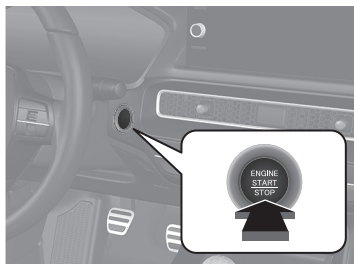

Intermitentes P.190

Palanca de control de intermitentes

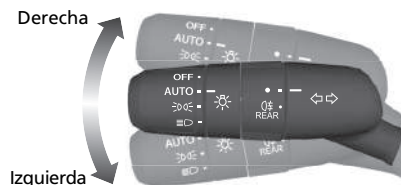

Luces P.188

Interruptores de luces

Luces de carretera

Luces de cruce

Ráfagas



Limpiaparabrisas y lavaparabrisas

P.196

Palanca de control de limpiaparabrisas/lavaparabrisas

Anillo de ajuste

- [-] : sensibilidad baja
- [+] : sensibilidad alta

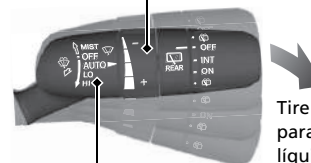

Tire hacia usted para pulverizar líquido del lavaparabrisas.

MIST
OFF

- AUTO:** la velocidad del limpiaparabrisas se modifica automáticamente
- LO:** barrido de baja velocidad
- HI:** barrido de alta velocidad

El ajuste de funcionamiento automático **AUTO** debe estar desactivado en la posición **OFF** antes de que se produzcan las siguientes situaciones para evitar daños graves en el sistema del limpiaparabrisas:

- Limpieza del parabrisas
- Conducción a través de un túnel de lavado
- Sin lluvia

Volante ↔ P. 201

- Para ajustarlo, tire de la palanca de ajuste hacia abajo, ajústelo a la posición deseada y después vuelva a bloquear la palanca.

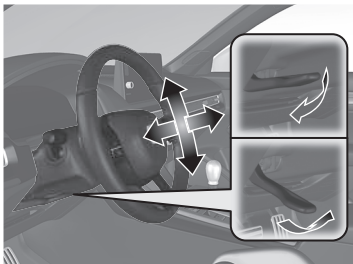

Desbloqueo de las puertas delanteras desde el interior ↔ P. 170

- Tire de la manecilla interior de cualquiera de las puertas delanteras para desbloquearla y abrirla al mismo tiempo.



Portón trasero ↔ P. 173

Botón de apertura del portón trasero

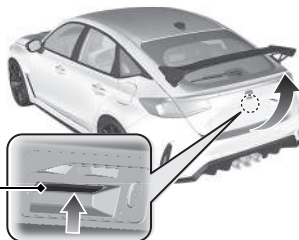

- Pulse el botón de liberación del portón trasero para desbloquear y abrir el portón cuando lleve encima el mando a distancia sin llave.

Retrovisores eléctricos

↔ P. 204

- Con el modo de alimentación en la posición de CONTACTO, mueva el interruptor de selección a la posición L o R.
- Empuje el borde correspondiente del interruptor de ajuste para ajustar el retrovisor.
- Pulse el botón de plegado* para plegar y desplegar los retrovisores.

Botón de plegado* Interruptor de selección

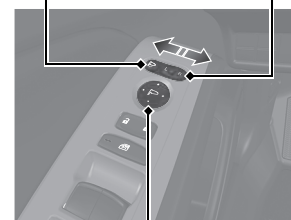



Interruptor de ajuste

Elevalunas eléctricos P. 183

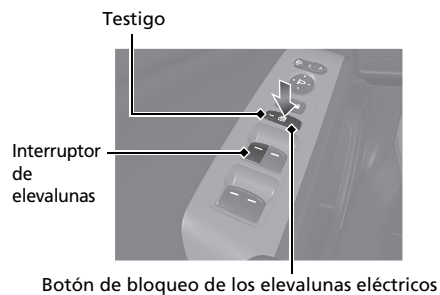
- Con el modo de alimentación en la posición de CONTACTO, abra y cierre los elevalunas eléctricos.
- Si el botón de bloqueo del elevalunas eléctrico está en la posición de apagado, cada una de las ventanillas de los pasajeros se podrá abrir y cerrar a través de su propio interruptor.
- Si el botón de bloqueo de los elevalunas eléctricos está en la posición de activación (el testigo está encendido), los interruptores de las ventanillas de los pasajeros quedan desactivados.



Sistema de calefacción * P.225

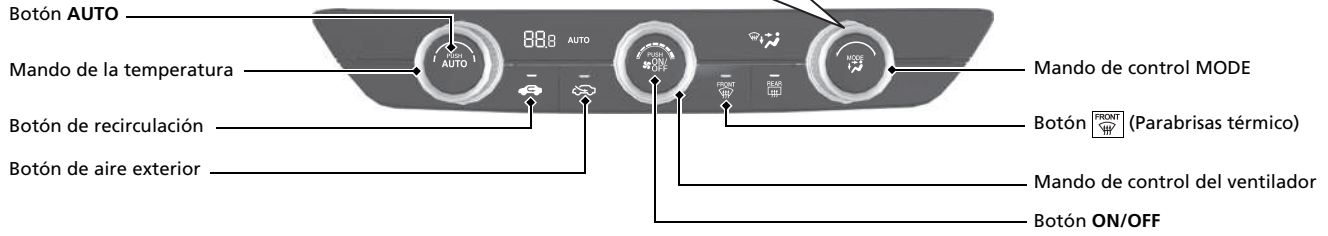
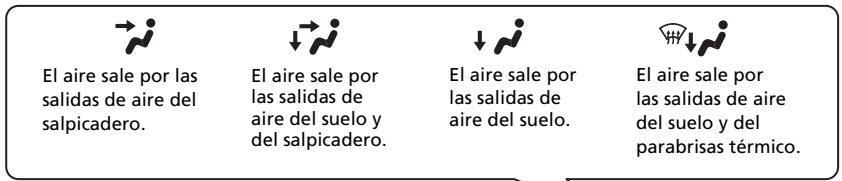

- Pulse el botón **AUTO** para activar el sistema de calefacción.
- Pulse el botón  para activar o desactivar el sistema.
- Pulse el botón  para desempañar el parabrisas.

Modelos con volante a la izquierda

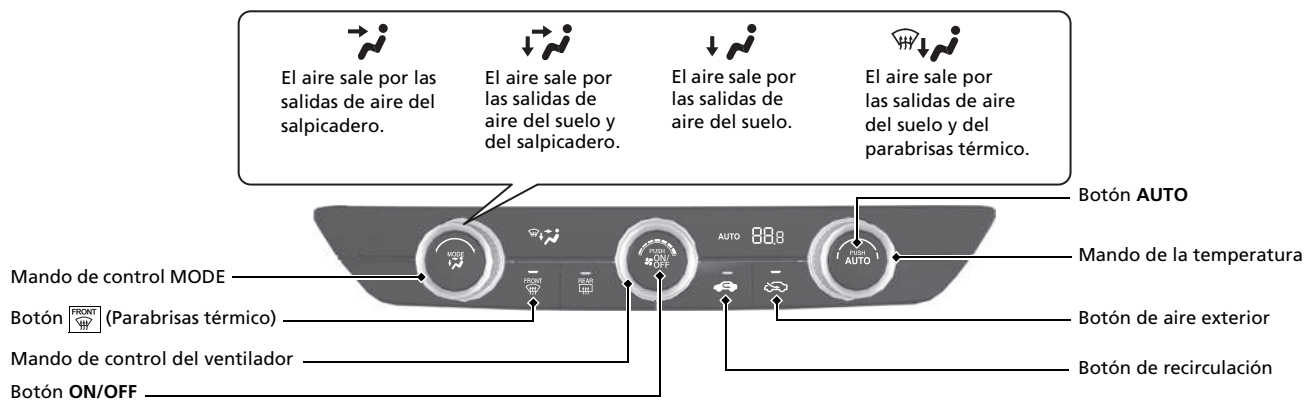



Climatizador*

- Pulse el botón **AUTO** para activar el climatizador.
- Pulse el botón  para activar o desactivar el sistema.
- Pulse el botón  para desempañar el parabrisas.

Modelos con volante a la izquierda

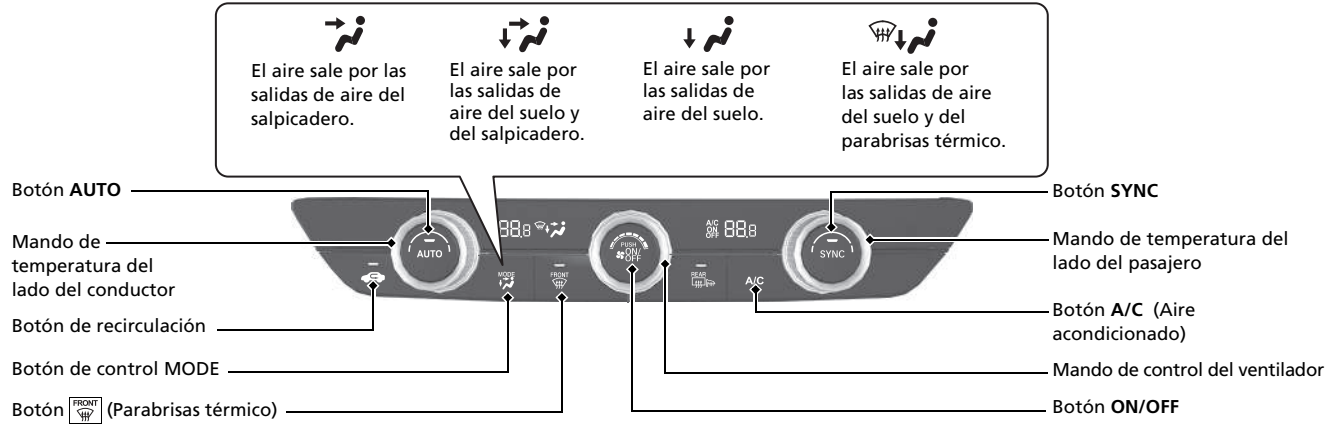

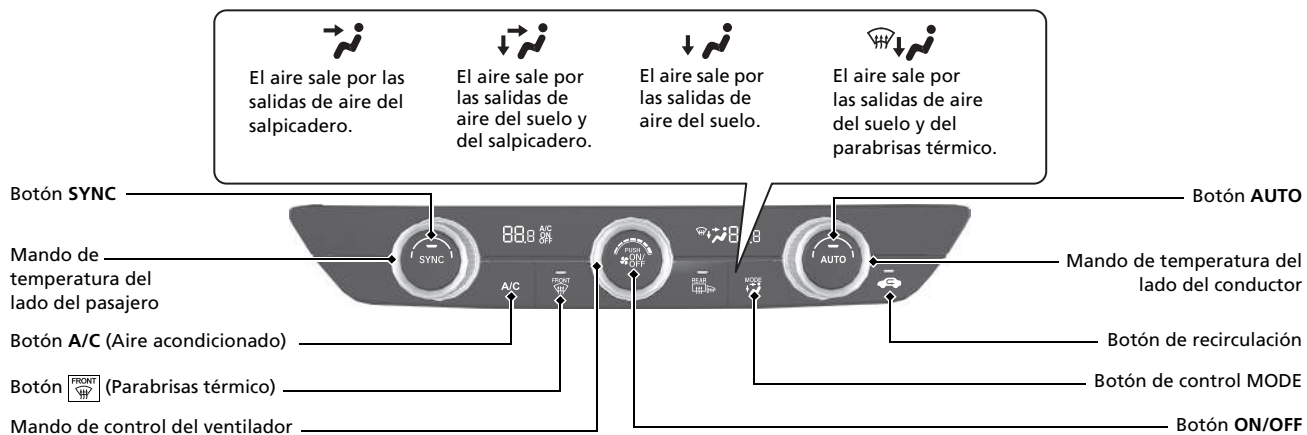

Funciones P.239

Sistema de sonido P.240

Para el funcionamiento del sistema de navegación*  Consulte el manual del sistema de navegación



Controles remotos de sonido

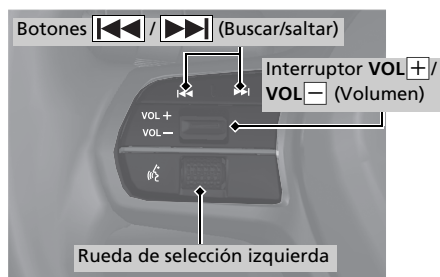

- Interruptor **VOL+**/**VOL-** (Volumen)
Pulse para subir/bajar el volumen.
- Rueda de selección izquierda
Al seleccionar el modo de sonido

Desplazamiento hacia arriba o hacia abajo:
Para alternar entre los diferentes modos de sonido, desplácese hacia arriba o hacia abajo y pulse la rueda de selección izquierda:
Atrás/Teléfono/FM/AM/Tráfico/DAB/iPod/USB/Apple CarPlay/Android Auto/*Bluetooth*[®] Audio/Personalizado

Los modos de pantalla pueden modificarse en función del dispositivo que se haya conectado.

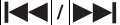
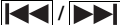
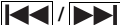
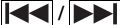
- Botones  (Buscar/saltar)
Radio: Pulse  para cambiar de emisora de radio presintonizada.
iPod, dispositivo USB, *Bluetooth*[®] Audio o conexión de smartphone:
Pulse  para ir al principio de la canción siguiente o para volver al principio de la canción que se esté reproduciendo.
Radio: Mantenga pulsado  para cambiar a una emisora con una señal potente.
Dispositivo USB:
Mantenga pulsado  para cambiar de carpeta.
iPod: Mantenga pulsado  para cambiar de canción.

Las operaciones pueden modificarse en función del dispositivo que se haya conectado.

Conducción P. 373

Transmisión manual P. 384



Activación y desactivación del CMBS P. 438

- En aquellas ocasiones en las que no se pueda evitar una posible colisión frontal, el CMBS puede reducir la velocidad del vehículo y la gravedad de la colisión.
- El CMBS se activa de forma automática cada vez que se arranca el motor.
- Para activar o desactivar el CMBS, utilice el interruptor de asistencia de seguridad.

Activación y desactivación del VSA P. 416

- El sistema de control y estabilidad (VSA) ayuda a estabilizar el vehículo en las curvas y a mantener la tracción al acelerar sobre firmes sueltos o deslizantes.
- El VSA se activa automáticamente cuando arranca el motor.
- Para desactivar parcialmente o restablecer por completo la función VSA, mantenga pulsado el botón  (VSA OFF) hasta que escuche un tono.

Sistema de aviso de desinflado P. 420

- Detecta un cambio en el estado y las dimensiones generales de los neumáticos debido a la disminución de presión de inflado de los neumáticos.
- El sistema de aviso de desinflado se activa de forma automática cada vez que se arranca el motor.
- Se debe realizar un procedimiento de calibración cuando se presentan determinadas condiciones.

Limitador de velocidad ajustable P. 402

Este sistema permite fijar una velocidad máxima que no puede sobrepasarse ni aunque se pise el pedal del acelerador.

- Para utilizar el limitador de velocidad ajustable, pulse el botón . Para seleccionar el limitador de velocidad ajustable, pulse el botón LIM y, a continuación, pulse el interruptor RES/+ / SET/- hacia arriba o hacia abajo cuando el vehículo alcance la velocidad deseada.
- El límite de velocidad del vehículo se puede fijar entre los 30 km/h y los 320 km/h.

Repostaje P. 519

Recomendaciones sobre el combustible:

Gasolina/gasohol según los estándares EN 228

Gasolina/gasohol sin plomo de alta calidad hasta E10 (90 % de gasolina y 10 % de etanol), con un índice de octanos de 95 o superior

Capacidad del depósito de combustible:

47 L

- 1** Desbloquee la puerta del conductor.  P. 170
- 2** Pulse en el borde de la tapa del depósito de combustible para que salte y se abra ligeramente.
- 3** Gire lentamente el tapón de llenado de combustible para retirarlo.
- 4** Coloque el tapón en el compartimento de la tapa del depósito de combustible.
- 5** Después de repostar, enrosque de nuevo el tapón hasta que escuche por lo menos un clic.

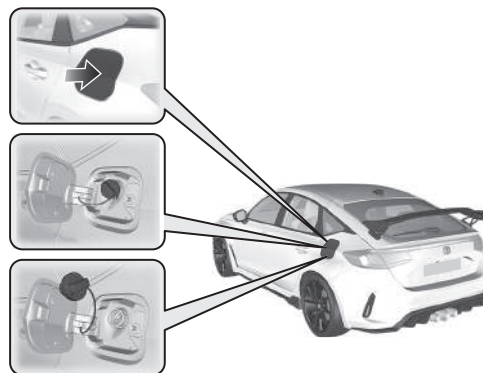

Honda Sensing P.430

Ayuda con funciones como la aceleración, el frenado y la dirección para reducir la carga sobre el conductor y para evitar o reducir la gravedad de las colisiones.

Honda SENSING tiene las siguientes funciones.

Sistema de prevención y mitigación de impactos (CMBS) P.434

El sistema puede ayudarle si determina que hay riesgo de que su vehículo colisione con un vehículo (incluidas motocicletas) que circula delante, un vehículo que circula en sentido contrario, un vehículo que se aproxima desde un lateral, un peatón o un ciclista (bicicleta en movimiento). El CMBS se ha diseñado para avisarle cuando se detecta una posible colisión, así como para reducir la velocidad del vehículo, evitar colisiones y reducir la gravedad del accidente.

Sistema de ayuda de permanencia en la carretera (Road Departure Mitigation) P.448

El sistema le avisa y le ayuda si detecta la posibilidad de que el vehículo rebase las marcas viales detectadas, o cuando se aproxime al borde exterior de la calzada (a la hierba o a la grava) o a un vehículo detectado que circule de frente.

Control de crucero adaptativo (ACC) P.457

Ayuda a mantener una velocidad constante y una distancia de seguimiento fija tras el vehículo precedente sin tener que mantener el pie sobre el pedal de freno o del acelerador.

Limitador de velocidad inteligente P.408

Ajusta automáticamente el límite de velocidad a la velocidad detectada por el sistema de reconocimiento de señales de tráfico. Y no se podrá superar el límite de velocidad aunque se pise el pedal del acelerador. Si el acelerador se pisa a fondo, el límite de velocidad puede superarse.

Sistema de aviso de salida de carril (LKAS) P.475

Proporciona asistencia a la dirección para ayudar a mantener el vehículo en el centro de un carril detectado y proporciona avisos táctiles, acústicos y visuales si se detectan desviaciones fuera del carril.

Sistema de reconocimiento de señales de tráfico P.487

Le recuerda información de las señales de tráfico, como el límite de velocidad y la prohibición de adelantar, y le notifica si su vehículo supera el límite de velocidad.

Luces de carretera automáticas P.193

La cámara de visión panorámica frontal detecta las fuentes de luz que hay por delante del vehículo, como las luces de un coche que va delante o viene de frente, o las luces de las farolas. Cuando se conduce de noche, el sistema cambia automáticamente los faros entre luz de cruce y luz de carretera en función de la situación.

Sistema de información de punto ciego*

Cuando el sistema detecta vehículos que se aproximan por detrás en carriles adyacentes, el testigo correspondiente se enciende, proporcionándole asistencia al cambiar de carril.

Sistema de alerta de tráfico cruzado*

Controla las esquinas traseras al dar marcha atrás mediante los sensores de radar y le alerta en caso de que se detecte un vehículo acercándose desde una esquina trasera. Es un sistema muy práctico para salir marcha atrás de una plaza de aparcamiento.

Sistema del sensor de aparcamiento*

Los sensores centrales y de las esquinas controlan los obstáculos que se encuentran alrededor del vehículo, y el avisador acústico, la interfaz de información para el conductor y la pantalla de audio/información proporcionan información sobre la distancia aproximada entre el vehículo y el obstáculo.

Monitor de atención del conductor

El monitor de atención del conductor analiza las acciones sobre el volante para determinar si el vehículo se está conduciendo de manera coherente o por una persona somnolienta o distraída. Si se determina que el vehículo se está conduciendo de esa forma, se muestra el grado de la atención del conductor en la interfaz de información para el conductor.

Mantenimiento ↔ P.525

Bajo el capó ↔ P.546

- Compruebe el aceite y el refrigerante del motor, así como el líquido del lavaparabrisas. Añada las cantidades necesarias.
- Compruebe el líquido de frenos/embrague.
- Compruebe el estado de la batería una vez al mes.

- 1 Tire de la manecilla de apertura del capó bajo la esquina del salpicadero.



- 2 Localice la palanca de apertura del capó, tire de ella hacia el lado y levante el capó. Cuando levante ligeramente el capó, podrá soltar la palanca.

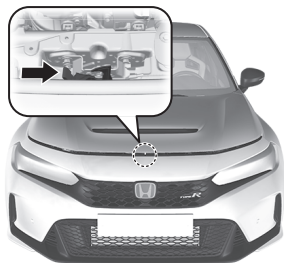

- 3 Cuando termine, cierre el capó y compruebe que esté bien bloqueado.

Escobillas del limpiaparabrisas ↔ P.567

- Antes de levantar los brazos del limpiaparabrisas delantero, llévelos a la posición de mantenimiento.
- Sustituya las escobillas si dejan marcas en el parabrisas o hacen ruido.



Luces ↔ P.559

- Compruebe todas las luces con frecuencia.

Neumáticos ↔ P.570

- Compruebe las llantas y los neumáticos con frecuencia.
- Compruebe la presión de los neumáticos con frecuencia.
- Monte neumáticos de invierno para conducir durante el invierno.

Cómo hacer frente a lo inesperado P. 595

Neumático pinchado P. 598

- Estacione en un lugar seguro y repare el neumático pinchado con el kit de reparación de neumáticos.

Modelos con rueda de repuesto compacta

- Estacione en un lugar seguro y sustituya el neumático pinchado por la rueda de repuesto que se encuentra en el maletero.



Los testigos se encienden

 P. 630

- Identifique los testigos y consulte el manual del propietario.

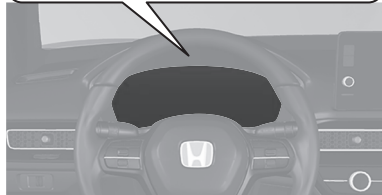

El motor no arranca P. 622

- Si se ha quedado sin batería, arranque con pinzas usando una batería de arranque.

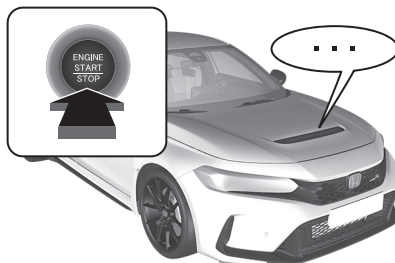

Fusible fundido P. 637

- Si algún dispositivo eléctrico no funciona, compruebe que no haya ningún fusible fundido.

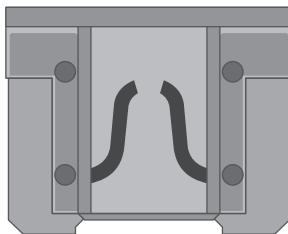

Sobrecalentamiento P. 628

- Estacione en un lugar seguro. Si no ve vapor bajo el capó, ábralo y deje enfriar el motor.



Remolcado de emergencia

 P. 644

- Póngase en contacto con un servicio de remolcado profesional si necesita remolcar el vehículo.



Qué hacer si

P El modo de alimentación no cambia de **VEHÍCULO APAGADO (BLOQUEO)** a **ACCESORIOS**. ¿A qué se debe?

R

- El volante puede estar bloqueado.
- Mueva el volante a la izquierda y a la derecha después de pulsar el botón **ENGINE START/STOP**.



P ¿Por qué tiembla ligeramente el pedal de freno al frenar?

R Esto puede suceder cuando se activa el ABS y no es señal de un problema. Accione el pedal de freno de forma firme y constante. Nunca pise repetidamente el pedal de freno.

➤ Sistema antibloqueo de frenos (ABS) ➔ P.504

P No se puede abrir la puerta trasera desde el interior del vehículo. ¿A qué se debe?

R Compruebe si el bloqueo de seguridad para niños está en la posición de bloqueo. Si es así, abra la puerta trasera con la manecilla exterior. Para cancelar esta función, deslice la palanca hacia arriba hasta la posición de desbloqueo.

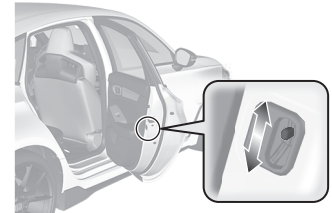

P ¿Por qué se bloquean las puertas después de haberlas desbloqueado?

R Si no abre las puertas antes de 30 segundos, se vuelven a bloquear automáticamente por seguridad.

P ¿Por qué suena el avisador acústico cuando abro la puerta del conductor?

R El avisador acústico suena cuando:

- El modo de alimentación se encuentra en la posición de ACCESORIOS.
- Se quedan encendidas las luces exteriores.
- La parada automática en ralentí está en funcionamiento.

P ¿Por qué suena el avisador acústico cuando inicio la marcha?

R El avisador acústico suena cuando el conductor o cualquiera de los pasajeros no llevan los cinturones de seguridad abrochados.

P Si se pulsa el interruptor del freno de estacionamiento eléctrico, no se suelta el freno de estacionamiento. ¿A qué se debe?

R Pulse el interruptor del freno de estacionamiento eléctrico con el pedal del freno pisado.

P Veo un testigo ámbar de un neumático con un signo de exclamación. ¿Qué significa?

R Que el sistema de aviso de desinflado requiere atención. Si ha inflado o cambiado un neumático recientemente, deberá volver a calibrar el sistema.

➤ Sistema de aviso de desinflado ➔ P. 420

P Si se pisa el pedal del acelerador, no se suelta automáticamente el freno de estacionamiento. ¿A qué se debe?

R

- Abróchese el cinturón de seguridad del conductor.
- Compruebe si la caja de cambios está en la posición **N**. Si es así, seleccione otra posición.

P ¿Por qué se oye un chirrido al pisar el pedal de freno?

R Puede que sea necesario sustituir las pastillas de freno. Lleve el vehículo a un concesionario para que lo revisen.

P Se recomienda gasolina sin plomo con un índice de octanos RON de 98 o superior. ¿Se puede utilizar gasolina sin plomo con un índice de octanos RON de 95 o inferior en este vehículo?

R El uso de gasolina con poco octanaje puede causar ruidos ocasionales de golpeteo metálico y provocará un rendimiento inferior del motor.
El uso de gasolina con un índice de octanos menor de 91 puede provocar daños al motor.

Conducción segura

Encontrará numerosas recomendaciones de seguridad en este capítulo y en todo el manual.

Conducción segura

- Precauciones de seguridad importantes.....36
- Características de seguridad del vehículo... 38
- Lista de comprobación de seguridad 39

Cinturones de seguridad

- Información acerca de los cinturones de seguridad.....40
- Cómo abrochar el cinturón de seguridad.....45
- Inspección de los cinturones de seguridad....49
- Puntos de anclaje 50

Airbags

- Componentes del sistema de airbag..... 51
- Tipos de airbags.....53

- Airbags delanteros (SRS) 53
- Airbags de rodilla..... 56
- Airbags laterales 60
- Airbags de cortina lateral 63
- Testigos de sistema de airbag 65
- Mantenimiento de los airbags..... 66

Sistema de apertura instantánea del capó

- Acerca del sistema de apertura instantánea del capó..... 67
- Cuidado del sistema de apertura instantánea del capó..... 69

Seguridad para niños

- Protección de los niños a bordo 70

- Seguridad de los bebés y niños pequeños ... 73
- Seguridad de los niños mayores.....92

Gases de escape y sus riesgos

- Monóxido de carbono95

Etiquetas de seguridad

- Ubicaciones de las etiquetas96

En las siguientes páginas se explican las características de seguridad del vehículo y su correcta utilización. Las siguientes precauciones de seguridad son fundamentales.

Precauciones de seguridad importantes

■ **Abróchese siempre el cinturón de seguridad**

El cinturón de seguridad es la mejor protección en cualquier tipo de colisión. Los airbags están diseñados para complementar a los cinturones de seguridad, no para sustituirlos. Así que, aunque el vehículo esté equipado con airbags, asegúrese de que tanto usted como los pasajeros siempre llevan abrochados los cinturones de seguridad correctamente.

■ **Sujete debidamente a todos los niños**

Los niños de hasta 12 años deben ir debidamente sujetos en uno de los asientos traseros, no en el asiento delantero. Los bebés y los niños pequeños deben sujetarse con un sistema de sujeción para niños. Los niños mayores deben utilizar un elevador para niños con un cinturón de seguridad de tres puntos hasta que puedan utilizar el cinturón correctamente sin necesidad de elevador.

■ **Conozca los riesgos relacionados con los airbags**

Los airbags pueden salvar vidas, pero también pueden provocar lesiones graves o incluso mortales a los ocupantes del vehículo que se sienten demasiado cerca de los mismos o que no vayan debidamente sujetos. Los bebés, los niños pequeños y los adultos de corta estatura corren mayor riesgo. Asegúrese de seguir todas las instrucciones y advertencias de este manual.

■ **No beba si va a conducir**

El alcohol y la conducción no combinan bien. Una sola bebida puede mermar su capacidad de respuesta ante condiciones cambiantes. El tiempo de respuesta aumenta con cada bebida ingerida. Así que si bebe, no conduzca, y tampoco deje que lo hagan sus amigos.

⌘ Precauciones de seguridad importantes

En algunos países se prohíbe al conductor el uso de teléfonos móviles durante la conducción, a menos que disponga de dispositivos manos libres.

■ Preste la debida atención a la conducción segura

Si habla por el móvil o realiza otras actividades que le impidan prestar la debida atención a la carretera, los demás vehículos y los peatones, podría ocurrir un accidente. Recuerde que cualquier situación puede cambiar con rapidez y solo usted puede decidir cuándo resulta seguro desviar parcialmente su atención de la conducción.

■ Controle la velocidad

El exceso de velocidad es una de las principales causas de accidentes con heridos y fallecidos. Por lo general, cuanto más alta sea la velocidad, mayor es el riesgo, pero también pueden producirse lesiones graves a velocidades moderadas. No conduzca nunca a mayor velocidad de la que resulte segura con las condiciones, independientemente de cuál sea el límite de velocidad correspondiente.

■ Mantenga el vehículo en buen estado

Un pinchazo o una avería mecánica pueden resultar extremadamente peligrosos. Para reducir la posibilidad de que se produzcan dichos problemas, compruebe con frecuencia el estado y la presión de los neumáticos, y realice con regularidad todo el mantenimiento programado.

■ No deje a los niños sin supervisión dentro de un vehículo

Si se deja a niños, otras personas o animales sin supervisión dentro del vehículo, pueden resultar lesionados si activan los controles del vehículo. También pueden provocar que el vehículo se mueva, lo que causaría una colisión en la que estos u otras personas podrían resultar dañados o incluso morir. Además, dependiendo de la temperatura ambiente, la temperatura del interior puede alcanzar niveles extremos, lo que puede ocasionar lesiones o incluso la muerte. Aunque el sistema de control de climatización esté activado, nunca los deje sin supervisión en el vehículo, ya que el sistema de calefacción*/sistema de control de climatización* puede apagarse en cualquier momento.

* No disponible en todos los modelos

Características de seguridad del vehículo

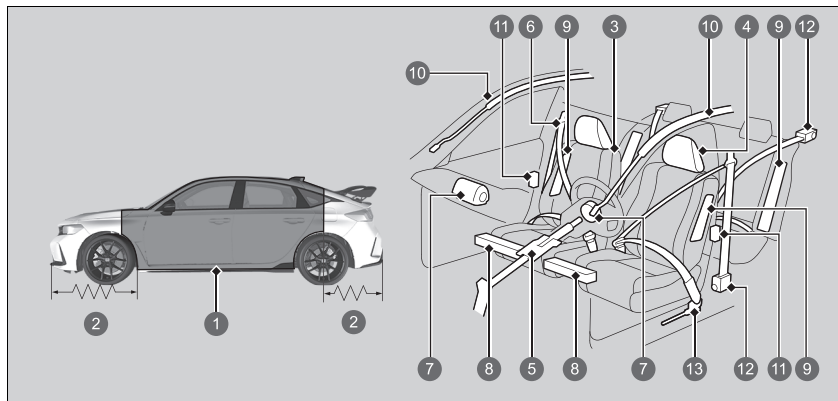

- 1 Cabina reforzada
- 2 Zonas deformables
- 3 Asientos y respaldos
- 4 Reposacabezas
- 5 Columna de dirección deformable
- 6 Cinturones de seguridad
- 7 Airbags delanteros
- 8 Airbags de rodilla
- 9 Airbags laterales
- 10 Airbags de cortina lateral
- 11 Bloqueo de las puertas
- 12 Tensores de los cinturones de seguridad
- 13 Pretensores abdominales exteriores

La siguiente lista de comprobación le ayudará a desempeñar un papel activo en su protección personal y la de sus pasajeros.

►► Características de seguridad del vehículo

El vehículo está equipado con numerosas características que funcionan conjuntamente para protegerle a usted y a sus pasajeros en caso de accidente.

Algunas de estas características no requieren que usted haga nada. Entre ellas está el resistente bastidor de acero que forma una cabina reforzada en torno al compartimento de acompañantes, las zonas deformables delanteras y traseras, una columna de dirección deformable y los tensores que tensan los cinturones de seguridad delanteros y traseros en caso de colisión lo suficientemente fuerte.

No obstante, usted y sus pasajeros no podrán aprovechar plenamente todas las ventajas de estas características a menos que se sienten correctamente y lleven siempre abrochados los cinturones de seguridad. De hecho, algunas de las características de seguridad pueden contribuir a causar lesiones si no se utilizan correctamente.

Lista de comprobación de seguridad

Por su seguridad y la de sus pasajeros, acostúmbrese a comprobar estos elementos antes de ponerse en marcha.

- Ajuste su asiento a la posición adecuada para conducir. Asegúrese de que los asientos delanteros estén ajustados lo más atrás posible permitiendo al conductor mantener el control del vehículo. Sentarse demasiado cerca de un airbag delantero puede tener como consecuencia lesiones graves o incluso mortales en caso de accidente.
 - **Asientos** P. 205
- Abróchese siempre el cinturón de seguridad y asegúrese de llevarlo bien colocado. Compruebe que los demás pasajeros también lo llevan bien colocado y abrochado.
 - **Cómo abrochar el cinturón de seguridad** P. 45
- Proteja a los niños con el cinturón de seguridad o un sistema de sujeción para niños adecuado a su edad, estatura y peso.
 - **Seguridad para niños** P. 70

☒ Lista de comprobación de seguridad

Si aparece el mensaje de puerta o portón trasero abiertos en la interfaz de información del conductor, una puerta o el portón trasero no están totalmente cerrados. Cierre bien todas las puertas y el portón trasero hasta que el mensaje desaparezca.

➤ **Área derecha de la interfaz de información para el conductor** P. 139

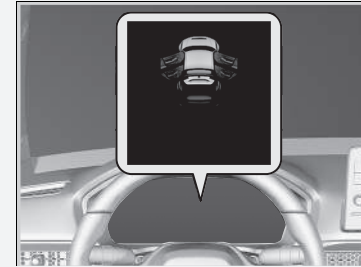

Información acerca de los cinturones de seguridad

Los cinturones de seguridad constituyen el dispositivo individual de seguridad más eficaz, ya que mantienen al acompañante conectado al vehículo para que pueda aprovechar las numerosas características de seguridad incorporadas. También contribuyen a evitar que salga despedido contra el interior del vehículo, contra otros ocupantes o fuera del vehículo. Además, si los cinturones de seguridad se utilizan de forma apropiada, mantienen el cuerpo colocado correctamente en caso de accidente para que pueda aprovechar al máximo la protección adicional que ofrecen los airbags.

Además, los cinturones de seguridad facilitan la protección en casi cualquier tipo de accidente, incluidos los siguientes:

- impactos frontales
- impactos laterales
- impactos traseros
- vueltas de campana

Información acerca de los cinturones de seguridad

ADVERTENCIA

Si el cinturón de seguridad no se utiliza correctamente, aumenta el riesgo de sufrir lesiones graves o incluso mortales en caso de accidente, aunque el vehículo disponga de airbags.

Asegúrese de que tanto usted mismo como sus pasajeros llevan el cinturón de seguridad abrochado y colocado correctamente.

ADVERTENCIA: Los cinturones de seguridad están diseñados para soportar la estructura ósea del cuerpo y se deben llevar bajos sobre la parte delantera de la pelvis, o la pelvis, el tórax y los hombros, según proceda. Se debe evitar llevar la sección de la cadera del cinturón de seguridad sobre la zona abdominal.

ADVERTENCIA: Los cinturones de seguridad se deben ajustar lo más firmemente posible, pero deben resultar cómodos para que proporcionen la protección para la que se han diseñado. Un cinturón de seguridad suelto reduce enormemente la protección de la persona que lo lleva.

ADVERTENCIA: No se deben utilizar los cinturones con las cintas torcidas.

ADVERTENCIA: Cada conjunto de cinturón de seguridad solo debe utilizarlo un ocupante. Es peligroso colocar un cinturón de seguridad alrededor de un niño que se lleva en el regazo.

■ Cinturones de tres puntos

Los cuatro asientos están equipados con cinturones de seguridad de tres puntos con retractores de bloqueo de emergencia. Durante la conducción normal, el retractor le permite moverse libremente a la vez que mantiene parte de la tensión en el cinturón de seguridad. En una colisión o en un frenado brusco, el retractor se bloquea para sujetar el cuerpo del acompañante.

El cinturón de seguridad debe fijarse correctamente al utilizar un sistema de sujeción para niños en posición del sentido de marcha del vehículo.

🔍 Instalación de un sistema de sujeción para niños con cinturón de seguridad de tres puntos P. 88

■ Uso correcto de los cinturones de seguridad

Siga las siguientes instrucciones para utilizarlos correctamente:

- Todos los ocupantes deben sentarse con la espalda recta y bien apoyada en el respaldo, y mantener esta postura durante todo el viaje. Agacharse o inclinarse reduce la eficacia del cinturón de seguridad y puede aumentar las posibilidades de que se produzcan lesiones graves en caso de accidente.
- No coloque nunca la sección del hombro de un cinturón de seguridad de tres puntos debajo del brazo ni detrás de la espalda. Si lo hace, se podrían producir lesiones extremadamente graves en caso de accidente.
- Dos personas nunca deben compartir un cinturón de seguridad. Si lo hacen, podrían sufrir lesiones extremadamente graves en caso de accidente.
- No coloque ningún accesorio en los cinturones de seguridad. Los dispositivos cuyo propósito es mejorar la comodidad de la sección del hombro de un cinturón de seguridad o cambiar su posición pueden reducir la capacidad de protección del cinturón y aumentar el riesgo de lesiones graves en caso de accidente.

🔍 Información acerca de los cinturones de seguridad

Si tira del cinturón de seguridad demasiado rápido, se bloqueará. Si esto ocurre, retraiga ligeramente el cinturón de seguridad y vuelva a tirar de él lentamente.

Los cinturones de seguridad no ofrecen una protección completa en cualquier tipo de accidente. No obstante, en la mayoría de los casos pueden reducir el riesgo de que se produzcan lesiones graves.

En la mayoría de países es obligatorio llevar puesto el cinturón de seguridad. Tómese el tiempo necesario para familiarizarse con los requisitos legales de los países en los que conduzca.

■ Recordatorio del cinturón de seguridad

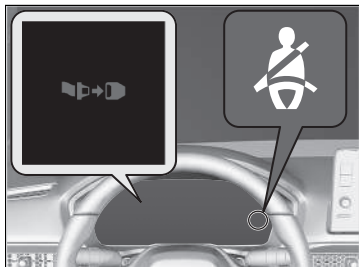

■ Asientos delanteros

El sistema del cinturón de seguridad incluye un testigo en el panel de instrumentos para recordar al conductor, al pasajero delantero o a ambos que deben abrocharse los cinturones de seguridad. Si el modo de alimentación está en la posición de CONTACTO y el cinturón de seguridad no está abrochado, el testigo se encenderá.

El avisador acústico sonará periódicamente y el testigo parpadeará mientras el vehículo esté en movimiento hasta que se abroche el cinturón de seguridad.

▣ Recordatorio del cinturón de seguridad

El testigo se encenderá si uno de los pasajeros delanteros no se abrocha el cinturón de seguridad transcurridos seis segundos tras poner el modo de alimentación en la posición de CONTACTO.

Si no hay nadie en el asiento del pasajero delantero, no se encenderá el testigo y tampoco sonará el avisador acústico.

Si el testigo se enciende o si suena el avisador acústico y no hay nadie sentado en el asiento del pasajero delantero.

Compruebe si:

- Hay algún objeto pesado en el asiento del pasajero delantero.
 - El cinturón de seguridad del conductor está abrochado.
- Si el testigo no se enciende cuando el pasajero está sentado y el cinturón está desabrochado, algo podría estar interfiriendo en el sensor de detección del ocupante.

Compruebe si:

- Hay un cojín sobre el asiento.
- El pasajero delantero no está sentado correctamente.

Si no se da ninguna de estas condiciones, lleve el vehículo a un concesionario.

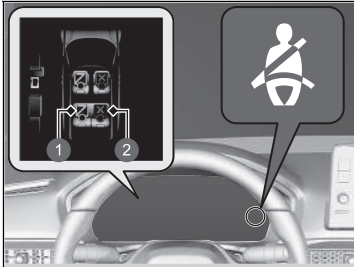

- 1 Abrochado
- 2 Desabrochado

■ Asientos traseros

El vehículo supervisa el uso de los cinturones de seguridad de los asientos traseros. La interfaz de información para el conductor le indica si no se está utilizando alguno de los cinturones de seguridad de los asientos traseros. La pantalla aparece cuando:

- Alguno de los pasajeros traseros se desabrocha el cinturón de seguridad mientras el modo de alimentación se encuentra en la posición de CONTACTO.
- Se abre y se cierra cualquiera de las puertas traseras.
- Alguno de los pasajeros traseros se abrocha o desabrocha el cinturón de seguridad.

El testigo de recordatorio del cinturón de seguridad parpadea y el avisador acústico suena si alguno de los pasajeros traseros se desabrocha el cinturón de seguridad durante la conducción.

■ Tensores automáticos de los cinturones de seguridad

Los asientos delanteros y traseros están equipados con sensores automáticos de los cinturones de seguridad para incrementar la seguridad.

Los sensores tensan automáticamente los cinturones de seguridad delanteros y traseros si se produce una colisión frontal de moderada a grave, en ocasiones incluso si la colisión no es lo suficientemente fuerte como para que se inflen los airbags delanteros o el airbag de rodilla del conductor o del pasajero.

Asientos delanteros

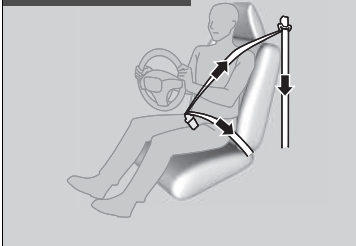

Asientos traseros

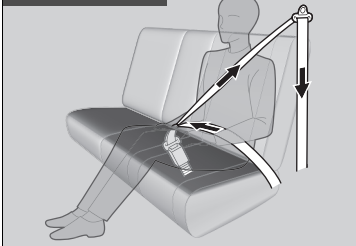

► Tensores automáticos de los cinturones de seguridad

Los sensores de los cinturones de seguridad solo pueden activarse una vez.

Si se activa un tensor, el testigo SRS se encenderá. Lleve el vehículo al concesionario para que sustituyan el tensor y revisen a fondo el sistema de los cinturones de seguridad. De lo contrario, puede que no ofrezcan la protección necesaria en caso de sufrir otro accidente.

En caso de impacto lateral de moderada a grave, los sensores de ambos lados del vehículo también se activan.

Cómo abrochar el cinturón de seguridad

Después de ajustar el asiento delantero a la posición adecuada, siéntese con la espalda recta y bien apoyada en el respaldo y realice los siguientes pasos:

➤ **Asientos** P. 205

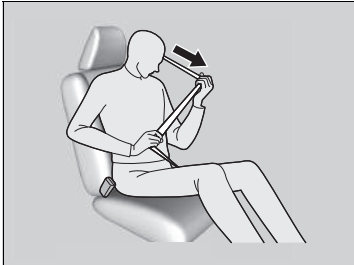

1. Tire despacio del cinturón de seguridad hacia fuera.

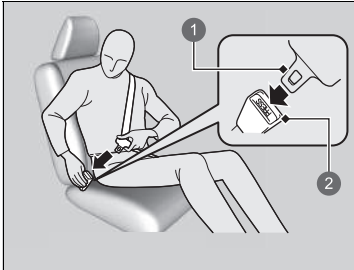

2. Introduzca la hebilla en el enganche y, a continuación, tire del cinturón de seguridad para asegurarse de que está bien fijo.

▶ Asegúrese de que el cinturón de seguridad no esté retorcido ni atrapado en ningún punto.

- ① Hebilla
- ② Enganche

➤ Cómo abrochar el cinturón de seguridad

Nadie debe ocupar un asiento cuyo cinturón de seguridad no funcione o parezca no funcionar correctamente. Si se usa un cinturón de seguridad que no funciona correctamente, el ocupante del asiento podría no estar protegido en caso de accidente. El cinturón de seguridad afectado se debe revisar en un concesionario lo antes posible.

No introduzca nunca objetos extraños en el enganche o el mecanismo del retractor.

Si el cinturón de seguridad está bloqueado en una posición completamente retraída, tire firmemente de él a la altura del hombro y, a continuación, retráigalo de nuevo.

Después, tire suavemente del cinturón para sacarlo del retractor y abróchelo. Si el cinturón de seguridad se encuentra en una posición totalmente retraída y no consigue soltarlo, no permita que nadie se siente en el asiento y lleve el vehículo a un concesionario para repararlo.

➤ **Información acerca de los cinturones de seguridad** P. 40

➤ **Inspección de los cinturones de seguridad** P. 49



3. Coloque la sección de la cadera del cinturón de seguridad lo más baja posible sobre las caderas (consulte la ilustración) y después tire hacia arriba de la sección del hombro para que la sección de la cadera quede bien ajustada. De este modo, los robustos huesos pélvicos recibirán la fuerza del impacto, lo que reduce el riesgo de lesiones internas.
4. Si es necesario, tire de nuevo hacia arriba del cinturón de seguridad para tensarlo y compruebe que pasa a través del centro del tórax y sobre el hombro. De este modo, la fuerza del impacto se distribuye por los huesos más robustos de la parte superior del cuerpo.

▶▶ Cómo abrochar el cinturón de seguridad

⚠ ADVERTENCIA

Si los cinturones de seguridad se colocan de forma incorrecta, se pueden producir lesiones graves o incluso mortales en caso de accidente.

Asegúrese de que todos los cinturones de seguridad estén colocados correctamente antes de ponerse en marcha.

Para soltar el cinturón de seguridad, pulse el botón rojo **PRESS** y guíe el cinturón con la mano hasta que se haya retraído por completo.

Al salir del vehículo asegúrese de que el cinturón de seguridad esté totalmente retraído y no quede atrapado al cerrar la puerta.

■ Ajuste del anclaje del hombro

Los asientos delanteros disponen de anclajes de hombro ajustables para adaptarse a ocupantes de distintas estaturas.



1. Mueva el anclaje hacia arriba y hacia abajo mientras mantiene pulsado el botón de liberación.
2. Coloque el anclaje de forma que el cinturón de seguridad cruce la parte central del tórax y quede sobre el hombro.

▣ Ajuste del anclaje del hombro

Una vez realizado un ajuste, asegúrese de que la posición del anclaje del hombro queda bien fijada.

Puede ajustar la altura del anclaje del hombro en cuatro niveles. Si el cinturón de seguridad toca el cuello, rebaje la altura ajustando los niveles de uno en uno.

■ Consejos para mujeres embarazadas

Tenga en cuenta la siguiente alternativa:

Si está embarazada, la mejor forma de protegerse tanto a sí misma como al hijo que espera durante la conducción de un vehículo o la realización de un trayecto en este es llevar siempre el cinturón de seguridad. Al colocarse el cinturón de seguridad, ponga la sección del hombro a lo largo del pecho, evitando el abdomen, y mantenga la parte de la cadera lo más baja posible sobre las caderas (véase la ilustración).



☞ Consejos para mujeres embarazadas

Cada vez que vaya a una revisión médica, pregúntele al médico si le permite conducir.

Para reducir el riesgo de que usted o su hijo sufran lesiones debidas a la activación del airbag delantero:

- Si va a conducir, siéntese con la espalda recta y ajuste el asiento hacia atrás todo lo que sea posible para poder mantener el control del vehículo.
- Si se sienta en el asiento del pasajero delantero, ajuste el asiento hacia atrás todo lo que sea posible.

Inspección de los cinturones de seguridad

Compruebe el estado de los cinturones de seguridad con regularidad de la siguiente manera:

- Tire hacia fuera de cada cinturón de seguridad hasta el tope y compruebe si está deshilachado o presenta cortes, quemaduras y desgaste.
- Compruebe que las hebillas y los enganches de anclaje funcionen correctamente y que los cinturones se retraigan sin problemas.
 - Si un cinturón de seguridad no se retrae fácilmente, es posible que la limpieza corrija el problema. Utilice solamente jabón neutro y agua caliente. No utilice lejía ni disolventes. Asegúrese de que el cinturón de seguridad esté completamente seco antes de dejar que se retraiga.

Si el cinturón de seguridad no está en buen estado o no funciona correctamente, no ofrecerá la protección adecuada y deberá sustituirse lo antes posible.

Es posible que el cinturón de seguridad que se llevaba puesto cuando tuvo lugar un accidente no ofrezca el mismo nivel de protección en caso de sufrir otro accidente. Los cinturones de seguridad deben revisarse en un concesionario después de cualquier colisión.

Inspección de los cinturones de seguridad

⚠ ADVERTENCIA

Si los cinturones de seguridad no se comprueban ni reciben mantenimiento, es posible que no funcionen correctamente cuando sea necesario, lo que puede causar lesiones graves o incluso mortales.

Compruebe los cinturones de seguridad con regularidad y, si detecta algún problema, asegúrese de que se corrija lo antes posible.

ADVERTENCIA: El usuario no debe realizar modificaciones ni añadidos que impidan el funcionamiento de los dispositivos de ajuste del cinturón de seguridad para eliminar la holgura, ni tampoco impedir el ajuste del conjunto del cinturón de seguridad para eliminar la holgura.

ADVERTENCIA: Es esencial sustituir todo el conjunto después de su desgaste debido a un impacto fuerte, aunque los daños en el conjunto no sean evidentes.

ADVERTENCIA: Se debe tener cuidado para evitar manchar las cintas con pulimentos, aceites y productos químicos, en particular con el ácido de la batería. Se pueden limpiar de forma segura con un jabón suave y agua. Se deberá sustituir el cinturón de seguridad si la cinta se deshilacha, se contamina o resulta dañada.

Puntos de anclaje

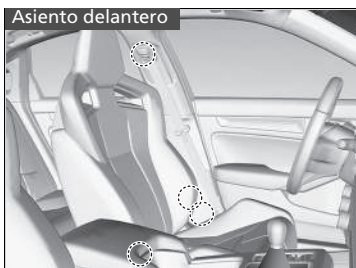

Al sustituir los cinturones de seguridad, utilice los puntos de anclaje que se muestran en las imágenes. El asiento delantero tiene un cinturón de seguridad de tres puntos.



El asiento trasero tiene dos cinturones de seguridad de tres puntos.

Componentes del sistema de airbag

Los airbags delanteros, de rodilla del conductor, de rodilla del pasajero delantero, laterales y de cortina lateral se activan en función de la dirección y gravedad del impacto. El sistema de airbag consta de:

- Dos airbags delanteros SRS (sistema de sujeción suplementario). El airbag del conductor está ubicado en el centro del volante y el del pasajero delantero en el salpicadero. Ambos muestran la marca **SRS AIRBAG**.
- Dos airbags de rodilla. El airbag de rodilla del conductor está almacenado bajo la columna de dirección; el airbag de rodilla del pasajero delantero está almacenado bajo la guantera. Ambos muestran la marca **SRS AIRBAG**.
- Cuatro airbags laterales. Uno para el conductor, uno para el pasajero delantero y dos para los asientos traseros exteriores. Los airbags se sitúan en los bordes exteriores de los respaldos. Todos están identificados mediante la marca **SIDE AIRBAG**.
- Dos airbags de cortina lateral, uno a cada lado del vehículo. Los airbags se encuentran en el techo, encima de las ventanillas laterales. Los pilares delanteros y traseros muestran la marca **SIDE CURTAIN AIRBAG**.
- Una unidad de control electrónico que, cuando el modo de alimentación está en la posición de CONTACTO, supervisa constantemente información sobre los sensores de impacto, los sensores de hebillas y asientos, los activadores de los airbags, los sensores de los cinturones de seguridad y otra información del vehículo. En caso de colisión, la unidad puede registrar esta información.
- Tensores automáticos de los cinturones de seguridad para los asientos delanteros y traseros.
- Sensores de impacto que pueden detectar un impacto frontal o lateral de moderado a fuerte.
- Un testigo en el panel de instrumentos que alerta sobre un posible problema en el sistema de airbag o en los sensores de los cinturones de seguridad.

■ Observaciones importantes acerca de los airbags

Los airbags pueden resultar peligrosos. Para cumplir su función, los airbags deben inflarse con una enorme fuerza. Así, aunque los airbags ayudan a salvar vidas, pueden causar quemaduras, moratones y otras lesiones leves e incluso mortales si los ocupantes no utilizan los cinturones de seguridad de forma adecuada ni están sentados correctamente.

Lo que debe hacer: utilice el cinturón de seguridad correctamente y siéntese con la espalda recta y tan alejado del volante como sea posible para mantener el control del vehículo. El pasajero delantero debe colocar su asiento tan alejado del salpicadero como sea posible.

Recuerde, no obstante, que ningún sistema de seguridad puede evitar todas las lesiones o los fallecimientos que pueden llegar a producirse en un accidente grave, aunque se utilicen correctamente los cinturones de seguridad y se desplieguen los airbags.

No coloque objetos duros o puntiagudos entre usted y un airbag delantero. Si se llevan objetos duros o puntiagudos en el regazo o se conduce con una pipa u otro objeto puntiagudo en la boca, pueden producirse lesiones si se infla el airbag delantero.

No fije ni coloque objetos sobre las cubiertas de los airbags de rodilla del conductor ni y de rodilla del pasajero delantero. Los objetos depositados sobre las cubiertas marcadas con **SRS AIRBAG** pueden impedir el funcionamiento correcto de los airbags o salir despedidos en el interior del vehículo y herir a alguien si se inflan los airbags.

» Observaciones importantes acerca de los airbags

No intente desactivar los airbags. Los airbags y los cinturones de seguridad ofrecen la mejor protección posible.

Al conducir, mantenga los brazos y las manos apartados de la trayectoria de despliegue del airbag delantero. Para ello, sujete el volante con una mano a cada lado. No pase el brazo por encima de la tapa del airbag.

Tipos de airbags

El vehículo está equipado con cuatro tipos de airbags:

- **Airbags delanteros:** situados delante de los asientos del conductor y del pasajero delantero.
- **Airbags de rodilla:** airbags debajo de la columna de dirección y debajo de la guantera.
- **Airbags laterales:** airbags en los respaldos exteriores de los asientos del conductor y del pasajero delantero y junto a los asientos traseros exteriores.
- **Airbags de cortina lateral:** por encima de las ventanillas laterales.

Todos se detallan en las páginas siguientes.

Airbags delanteros (SRS)

Los airbags delanteros SRS se inflan en caso de colisión frontal de moderada a fuerte para ayudar a proteger la cabeza y el tórax del conductor o el pasajero delantero.

SRS (sistema de sujeción suplementario) indica que los airbags están diseñados para complementar los cinturones de seguridad, no para sustituirlos. Los cinturones de seguridad son el principal sistema de sujeción de los ocupantes.

■ Ubicaciones

Los airbags delanteros están ubicados en el centro del volante en el caso del conductor y en el salpicadero en el caso del pasajero delantero. Ambos airbags muestran la marca **SRS AIRBAG**.

▣ Tipos de airbags

Los airbags se pueden inflar siempre que el modo de alimentación esté en la posición de CONTACTO.

Cuando un airbag se infla en una colisión, podría ver una pequeña cantidad de humo. Se debe a la combustión del material del inflador y no es perjudicial. Las personas con problemas respiratorios podrían sentir alguna molestia temporal. Si esto sucede, salga del vehículo en cuanto resulte seguro hacerlo.

■ Funcionamiento

Los airbags delanteros están diseñados para inflarse cuando se produce una colisión frontal de moderada a fuerte. Si el vehículo desacelera repentinamente, los sensores envían información a la unidad de control, que envía las señales correspondientes para que se infle un airbag delantero o ambos.

Una colisión frontal puede suceder de forma totalmente frontal o en ángulo entre dos vehículos, o bien puede consistir en el impacto del vehículo contra un objeto fijo, como una pared de cemento.

■ Funcionamiento de los airbags delanteros

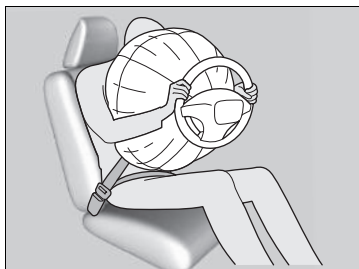

Mientras el cinturón de seguridad sujeta el torso, el airbag delantero ofrece protección suplementaria para la cabeza y el tórax.

Los airbags delanteros se desinflan de inmediato para no dificultar la visibilidad del conductor ni su capacidad de manejar el volante o utilizar otros mandos.

El tiempo total que tardan en inflarse y desinflarse es tan breve que la mayoría de los ocupantes no se dan cuenta de que los airbags se han desplegado hasta que los ven desinflados delante de ellos.

■ Situaciones en las que no se deberían desplegar los airbags delanteros

Colisiones frontales leves: los airbags delanteros se han diseñado para complementar a los cinturones de seguridad y ayudar a salvar vidas, y no para evitar las lesiones leves (o incluso la fractura de algún hueso) que se podrían producir en una colisión frontal de carácter leve.

Impactos laterales: los airbags delanteros pueden ofrecer protección cuando se produce una desaceleración brusca que hace que el conductor o el pasajero delantero se desplacen hacia la parte delantera del vehículo. Los airbags laterales y los airbags de cortina lateral se han diseñado específicamente para ayudar a reducir la gravedad de las lesiones que se pueden producir en un impacto lateral de moderado a fuerte que hace que el conductor o el pasajero delantero se desplacen hacia un lateral del vehículo.

Impactos traseros: los reposacabezas y los cinturones de seguridad son la mejor protección posible en caso de impacto trasero. Los airbags delanteros no pueden ofrecer apenas protección en dicho caso y no están diseñados para desplegarse en colisiones de este tipo.

Vueltas de campana: los cinturones de seguridad y los airbags de cortina lateral ofrecen la mejor protección posible en un vuelco. Los airbags delanteros no están diseñados para desplegarse en caso de una vuelta de campana, ya que la protección que pueden ofrecer en dicho caso es mínima.

■ Situaciones en las que se despliegan los airbags delanteros a pesar de haberse producido daños leves o inapreciables

Dado que el sistema de airbag detecta una desaceleración brusca, un fuerte impacto en el bastidor o la suspensión del vehículo podrían provocar el despliegue de uno o varios airbags. Por ejemplo, esto podría suceder al impactar contra el bordillo de la acera, el borde de un agujero u otro objeto fijo a baja altura, lo que causa una desaceleración brusca en el chasis del vehículo. Como el impacto se produce debajo del vehículo, los daños pueden no ser aparentes.

■ Situaciones en las que es posible que no se desplieguen los airbags delanteros aunque los daños exteriores parezcan graves

Dado que las partes deformables de la carrocería absorben la energía de colisión en un impacto, el alcance de los daños visibles puede no ser siempre indicativo del funcionamiento correcto de los airbags. De hecho, algunas colisiones pueden provocar daños graves pero no el despliegue de los airbags, debido a que no resultan necesarios o no proporcionarían protección aunque se desplegaran.

Airbags de rodilla

Los airbags SRS de rodilla se inflan en una colisión frontal de moderada a grave para ayudar a mantener al conductor y al pasajero delantero en la posición correcta y para ayudar a maximizar las ventajas proporcionadas por las demás características de seguridad del vehículo.

SRS (sistema de sujeción adicional) indica que el airbag está diseñado para complementar a los cinturones de seguridad, no para sustituirlos. Los cinturones de seguridad son el principal sistema de sujeción de los ocupantes.

■ Ubicaciones

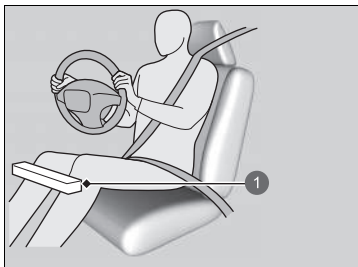

- 1 Ubicación del airbag de rodilla del conductor

► Airbags de rodilla

No coloque accesorios sobre o cerca de un airbag de rodilla, ya que pueden interferir en el funcionamiento correcto del airbag, o incluso herir a alguien si el airbag se infla.

El conductor y el pasajero delantero no debe guardar ningún objeto debajo del asiento o detrás de sus pies. Estos objetos pueden interferir en el correcto despliegue del airbag en caso de una colisión frontal de moderada a grave y pueden dar lugar a una protección insuficiente.

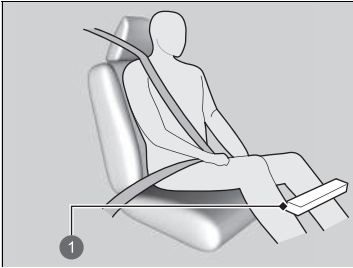

- 1 Ubicación del airbag de rodilla del pasajero

■ Funcionamiento

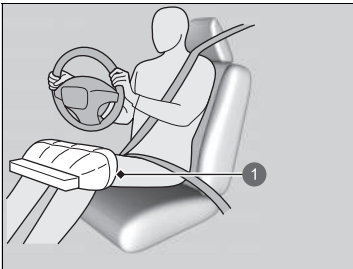

- 1 Airbag de rodilla del conductor desplegado

El airbag de rodilla del conductor y del pasajero delantero se despliegan al mismo tiempo que el airbag del conductor y del pasajero delantero, respectivamente.

Incluso aunque la colisión no sea lo suficientemente fuerte como para desplegar el airbag delantero, el airbag de rodilla puede inflarse solo.

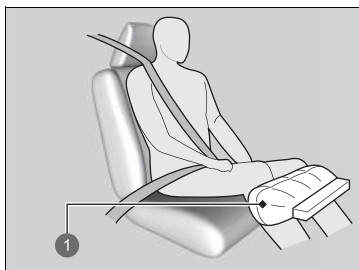

- 1 Airbag de rodilla del pasajero desplegado

■ Situaciones en las que se despliegan los airbags de rodilla a pesar de haberse producido daños leves o inapreciables

Dado que el sistema de airbag detecta una desaceleración brusca, un fuerte impacto en el bastidor o la suspensión del vehículo podrían provocar el despliegue de uno o varios airbags. Por ejemplo, esto podría suceder al impactar contra el bordillo de la acera, el borde de un agujero u otro objeto fijo a baja altura, lo que causa una desaceleración brusca en el chasis del vehículo. Como el impacto se produce debajo del vehículo, los daños pueden no ser aparentes.

■ Situaciones en las que es posible que no se desplieguen los airbags de rodilla aunque los daños exteriores parezcan graves

Dado que las partes deformables de la carrocería absorben la energía de colisión en un impacto, el alcance de los daños visibles puede no ser siempre indicativo del funcionamiento correcto de los airbags. De hecho, algunas colisiones pueden provocar daños graves pero no el despliegue de los airbags, debido a que no resultan necesarios o no proporcionarían protección aunque se desplegaran.

Airbags laterales

Los airbags laterales ayudan a proteger el torso y la pelvis del conductor, del pasajero delantero o del ocupante de un asiento trasero si se produce un impacto lateral de moderado a grave.

■ Ubicaciones

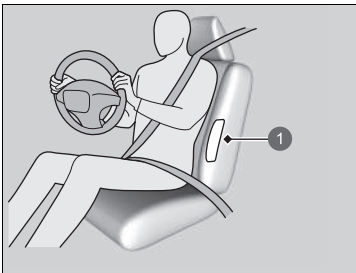

1 Ubicación de los airbags laterales

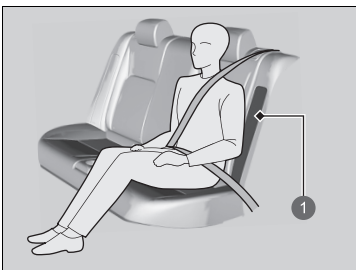

1 Ubicación de los airbags laterales

Los airbags laterales están situados en el borde exterior de los respaldos de los asientos del conductor, del pasajero y junto a los asientos traseros exteriores.

Cada uno tiene la marca **SIDE AIRBAG**.

► Airbags laterales

No coloque accesorios en los airbags laterales o cerca de estos. Pueden afectar al funcionamiento normal de los airbags o herir a uno de los ocupantes si se infla un airbag.

Funcionamiento

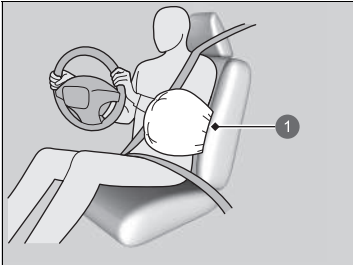

1 Airbag lateral desplegado

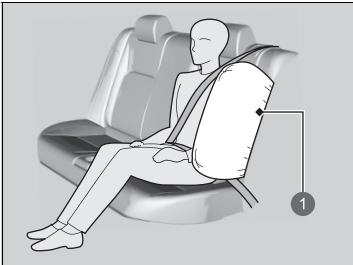

1 Airbag lateral desplegado

Cuando los sensores detectan un impacto lateral de moderado a fuerte, la unidad de control envía una señal al airbag lateral del lado que ha sufrido el impacto para que se infle de inmediato.

Airbags laterales

No cubra ni sustituya las cubiertas de los respaldos delanteros sin consultar a un concesionario.

Si se sustituyen o cubren inadecuadamente las cubiertas de los asientos delanteros, puede impedirse el despliegue correcto de los airbags laterales durante un impacto lateral.

No deje que el pasajero delantero se recline lateralmente con la cabeza en la trayectoria de despliegue del airbag lateral. Si se infla el airbag lateral puede golpear con mucha fuerza y lesionar gravemente al pasajero.

■ **Situaciones en las que se despliega un airbag lateral a pesar de haberse producido daños leves o inapreciables**

Dado que el sistema de airbag detecta una aceleración brusca, un fuerte impacto en un lateral del bastidor del vehículo podría provocar que se desplegara un airbag lateral. En dichos casos, los daños pueden ser muy leves o inexistentes, pero los sensores de impacto lateral detectan un impacto lo suficientemente fuerte como para que se despliegue el airbag.

■ **Situaciones en las que es posible que no se despliegue un airbag lateral aunque los daños visibles parezcan graves**

Es posible que no se despliegue un airbag lateral en un impacto que provoque daños aparentemente graves. Esto puede ocurrir si el punto donde se produce el impacto está situado hacia el extremo delantero o trasero del vehículo o si las piezas deformables de la carrocería absorben la mayor parte de la energía de colisión. En cualquier caso, el airbag lateral no se habría necesitado ni habría ofrecido protección aunque se hubiera desplegado.

Airbags de cortina lateral

Los airbags de cortina lateral ayudan a proteger las cabezas del conductor y de los acompañantes en un impacto lateral de moderado a fuerte.

■ Ubicaciones

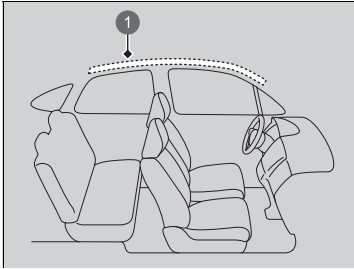

- 1 Ubicación de los airbags de cortina lateral

Los airbags de cortina lateral están ubicados en el techo, por encima de las ventanillas laterales, a ambos lados del vehículo.

▣ Airbags de cortina lateral

La eficacia de los airbags de cortina lateral es óptima si el ocupante del asiento utiliza correctamente el cinturón de seguridad y está sentado con la espalda recta y bien apoyada en el respaldo.

No fije ningún objeto a las ventanillas laterales ni a los pilares del techo, puesto que pueden impedir el funcionamiento correcto de los airbags de cortina lateral.

No coloque una percha u objetos duros sobre un colgador para ropa. Podrían producirse lesiones si se despliega el airbag de cortina lateral.

■ Funcionamiento

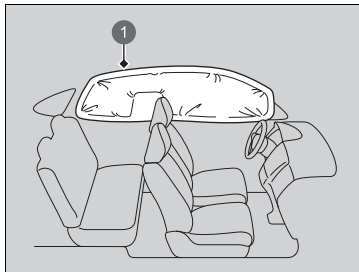

El airbag de cortina lateral está diseñado para desplegarse en un impacto lateral de moderado a fuerte.

- ① Airbag de cortina lateral desplegado

■ Situaciones en las que se despliegan los airbags de cortina lateral en una colisión frontal

En una colisión frontal en ángulo de moderada a fuerte también pueden inflarse uno de los airbags de cortina lateral o ambos.

Testigos de sistema de airbag

Si se produce un problema en el sistema de airbags, se encenderá el testigo del SRS y aparecerá un mensaje en la interfaz de información del conductor.

■ Testigo del sistema de sujeción adicional (SRS)

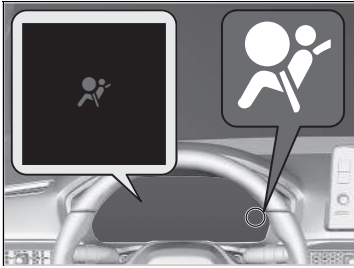

■ Cuando el modo de alimentación está en la posición de CONTACTO

El testigo se enciende durante unos segundos y a continuación, se apaga. Esto confirma que el sistema funciona correctamente.

Si el testigo se enciende en cualquier otro momento o no se llega a encender, el sistema debe revisarse en un concesionario lo antes posible. En caso contrario, es posible que los airbags y los sensores de los cinturones de seguridad no funcionen correctamente cuando sean necesarios.

⊠ Testigo del sistema de sujeción adicional (SRS)

⚠ ADVERTENCIA

Si se hace caso omiso del testigo del SRS, pueden producirse lesiones graves o incluso mortales si el sistema de airbag o los sensores no funcionan correctamente.

Si el testigo del SRS alerta sobre un posible problema, el vehículo debe revisarse en un concesionario lo antes posible.

Mantenimiento de los airbags

No realice mantenimiento alguno ni sustituya ninguno de los componentes del sistema de airbag por sus propios medios. No obstante, el vehículo debe revisarse en un concesionario si se produce una de estas situaciones:

■ Cuando los airbags se han desplegado

Si se ha inflado un airbag, se deben sustituir la unidad de control y las demás piezas relacionadas. Asimismo, una vez que se haya activado el tensor automático del cinturón de seguridad, deberá sustituirse.

■ Cuando el vehículo ha sufrido una colisión de moderada a fuerte

Aunque no se hayan inflado los airbags, el concesionario deberá revisar los sensores de los cinturones de seguridad de los asientos delanteros y traseros y todos los cinturones que estaban abrochados en el momento de producirse el accidente.

⚠ Mantenimiento de los airbags

Está prohibido desmontar los componentes de los airbags del vehículo.

En caso de anomalía o avería, o después del despliegue del airbag/activación del tensor de cinturón de seguridad, acuda a personal cualificado para su manipulación.

No se recomienda el uso de componentes recuperados del sistema de airbag, incluido el airbag, los sensores, los sensores y la unidad de control.

Sistema de apertura instantánea del capó

Acerca del sistema de apertura instantánea del capó

El sistema de apertura instantánea del capó está diseñado para reducir las posibilidades de lesiones en la cabeza de un peatón si sufre un impacto frontal contra su vehículo.

El sistema se activa cuando

Su vehículo choca contra un peatón u otros objetos a una velocidad alta o moderada.

Funcionamiento del sistema

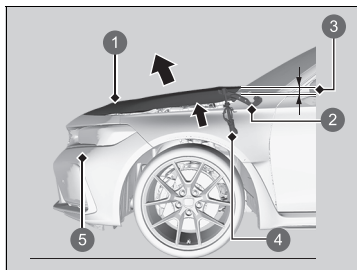

- 1 Capó
- 2 Bisagra
- 3 Se levanta unos 100 mm
- 4 Componente de la unidad de alimentación de corriente
- 5 Sensores de impacto de los peatones

Cuando los sensores de impacto de los peatones detectan un determinado impacto, el sistema de apertura instantánea del capó se activa y la parte trasera del capó se levanta.

El capó levantado puede ayudar a reducir las lesiones en la cabeza de los peatones.

Las unidades de alimentación están situadas en la parte delantera de las bisagras del vehículo.

⚠ Acerca del sistema de apertura instantánea del capó

⚠ ADVERTENCIA

Cuando se activa la apertura instantánea del capó, los componentes de la unidad de alimentación de corriente alcanzan temperaturas muy altas y pueden causar quemaduras. No toque los componentes de la unidad de alimentación de corriente hasta que se hayan enfriado.

AVISO

No intente abrir el capó después de activar el sistema de apertura instantánea del capó. Después de la activación del sistema, asegúrese de que el capó levantado no interfiere con la visibilidad y conduzca lentamente y con cuidado.

Si el capó no está completamente cerrado, puede que no funcione correctamente. Asegúrese de que el capó esté completamente cerrado antes de conducir.

Las siguientes condiciones también pueden activar el sistema:

- Un fuerte impacto en la parte inferior de su vehículo.
- Conducir sobre badenes o sobre un gran bache a una velocidad alta.
- Objetos que impacten contra los sensores de impacto de los peatones.

El sistema no se activará si su vehículo:

- Recibe un impacto por el lateral o la parte trasera.
- Vuelca.
- Golpea un peatón en un ángulo.

Otros factores como dónde, en qué ángulo o a qué velocidad iba el vehículo cuando tuvo lugar el impacto, pueden evitar que se active el sistema de apertura instantánea del capó.

► Acerca del sistema de apertura instantánea del capó

Para que el sistema de apertura instantánea del capó funcione correctamente:

- Utilice siempre neumáticos del mismo tamaño que el original. Puede que el sistema no lea correctamente la velocidad de su vehículo con neumáticos de diferentes tamaños.
- Nunca ejerza fuerza sobre la unidad de alimentación de corriente del sistema. Puede dañarse si cierra el capó con fuerza.
- No golpee los sensores de impacto de los peatones del parachoques delantero.

La etiqueta del sistema de apertura instantánea del capó se encuentra bajo el capó:

► **Ubicaciones de las etiquetas** P. 96

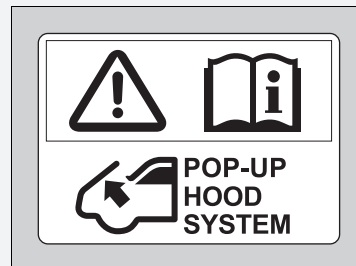

■ Mensaje de aviso del sistema de apertura instantánea del capó



■ Cuando el modo de alimentación está en la posición de CONTACTO

Si hay un problema potencial con el sistema de apertura instantánea del capó, aparece un mensaje de aviso del sistema en la interfaz de información para el conductor.

Cuidado del sistema de apertura instantánea del capó

No realice mantenimiento alguno ni sustituya ninguno de los componentes del sistema de apertura instantánea del capó por sus propios medios.

Sin embargo, si el sistema de apertura instantánea del capó se ha activado alguna vez, tendrá que acudir a un concesionario para que reemplacen la unidad de control y otras piezas relacionadas.

⚠ Mensaje de aviso del sistema de apertura instantánea del capó

⚠ ADVERTENCIA

Si ignora el mensaje de la apertura instantánea del capó, puede producirse un fallo en la apertura instantánea del mismo. Esto puede ocasionar heridas graves o incluso la muerte en caso de que su vehículo impacte contra un peatón.

Si aparece el mensaje de la apertura instantánea del capó, acuda a un concesionario lo antes posible para que revisen su vehículo.

⚠ Cuidado del sistema de apertura instantánea del capó

Si se daña el parachoques delantero, acuda a un concesionario para que revisen su vehículo aunque el sistema de apertura instantánea del capó no se haya activado.

Protección de los niños a bordo

Todos los años, muchos niños resultan heridos o mueren en accidentes de tráfico porque viajaban sin sujetar o sujetos de forma incorrecta. De hecho, los accidentes de tráfico son la primera causa de muerte de los niños de hasta 12 años.

Para reducir el número de muertes y lesiones de niños, los bebés y los niños deben ir adecuadamente sujetos cuando van en un vehículo.

Protección de los niños a bordo

Parasol del pasajero delantero

⚠️ ADVERTENCIA



NO coloque ningún sistema de sujeción para niños en posición del sentido contrario a la marcha del vehículo en un asiento protegido por un AIRBAG ACTIVADO, pues podría sufrir HERIDAS GRAVES o MORTALES.

⚠️ ADVERTENCIA

Los niños que viajen sin sujetar o sujetos de forma incorrecta pueden sufrir heridas de gravedad o mortales en un accidente.

Si un niño es demasiado pequeño para utilizar el cinturón de seguridad, se debe sujetar debidamente mediante un sistema de sujeción para niños homologado. Los niños mayores se deben sujetar debidamente con un cinturón de seguridad, utilizando un elevador para niños si es necesario.

Los niños deben sentarse en un asiento trasero debidamente sujetos. La razón es la siguiente:

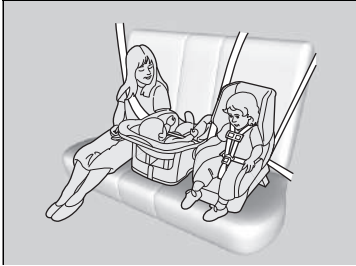

- Si hay un niño sentado en el asiento delantero y se infla el airbag delantero, puede que el niño sufra heridas graves o mortales.
- Un niño sentado en el asiento delantero puede además distraer al conductor, afectando a su capacidad de controlar el vehículo.
- Las estadísticas indican que los niños de cualquier edad y tamaño viajan más seguros cuando van sentados en un asiento trasero debidamente sujetos.

► Protección de los niños a bordo

En muchos países, la ley exige que todos los niños de hasta 12 años y aquellos cuya altura sea inferior a 150 cm vayan adecuadamente sujetos en un asiento trasero.

En muchos países es obligatorio utilizar un sistema de sujeción para niños homologado oficialmente y adecuado para transportar a un niño en cualquier asiento de pasajeros. Consulte la legislación de su país.

Se recomienda un sistema de sujeción para niños que cumpla las especificaciones de la norma UN n.º 44 o 129 o las disposiciones de los países correspondientes.

► Selección de un sistema de sujeción para niños P. 76

Marco de la puerta del pasajero delantero

⚠ ADVERTENCIA



¡Peligro grave!

No utilice un sistema de sujeción para niños en posición del sentido contrario a la marcha del vehículo en un asiento protegido por un airbag frontal.

- No lleve nunca a un niño en su regazo, ya que resultará imposible protegerlo en caso de colisión.
- No se ponga tampoco nunca el cinturón de seguridad sobre usted y el niño. En caso de accidente, el cinturón de seguridad presionaría mucho al niño y le causaría heridas graves o incluso mortales.
- Dos niños nunca deben compartir un cinturón de seguridad. Ambos podrían resultar heridos de extrema gravedad en caso de accidente.
- Cualquier niño que sea demasiado pequeño para llevar un cinturón de seguridad se deberá sujetar adecuadamente en un sistema de sujeción para niños homologado. Este sistema debe estar adecuadamente sujeto al vehículo utilizando el cinturón de seguridad o el sistema de anclaje del sistema de sujeción para niños.
- Impida que los niños accionen las puertas, las ventanillas o los ajustes de los asientos.
- No deje a los niños solos en el vehículo, especialmente si hace calor, ya que el habitáculo se puede calentar tanto que podrían morir. Además, podrían activar algún mando del vehículo, haciendo que se desplace inesperadamente.

►► Protección de los niños a bordo

ADVERTENCIA: Utilice el botón de bloqueo de los elevalunas eléctricos para impedir que los niños abran las ventanillas. Utilice esta función para impedir que los niños jueguen con las ventanillas, lo cual puede exponerles a peligros o distraer al conductor.

► **Apertura/cierre de los elevalunas eléctricos**
P. 183

ADVERTENCIA: Llévase siempre la llave de contacto al abandonar el vehículo o cuando lo deje con otros ocupantes dentro.

Como recordatorio del riesgo que presenta el airbag del pasajero delantero en relación con la seguridad infantil, el vehículo cuenta con etiquetas de advertencia en el parasol del lado del pasajero.

Lea y siga las instrucciones de esta etiqueta.

► **Etiquetas de seguridad** P. 96

Seguridad de los bebés y niños pequeños

■ Protección de bebés

Los bebés deben ir siempre debidamente sujetos con un sistema de sujeción para niños en posición del sentido contrario a la marcha del vehículo hasta que alcancen el límite de estatura o peso establecido por el fabricante del sistema de sujeción para niños.



■ Colocación de un sistema de sujeción para niños orientado hacia atrás

El sistema de sujeción para niños debe colocarse y fijarse en uno de los asientos traseros.

- Se recomienda encarecidamente que instale este sistema de sujeción para niños directamente detrás del asiento del pasajero delantero, que adelante dicho asiento todo lo necesario y que lo deje sin ocupar.
- Asegúrese de que no hay contacto entre el sistema de sujeción para niños y el asiento que hay justo delante.

En caso de que haya alguien en él, puede utilizar un sistema de sujeción para niños en posición del sentido contrario a la marcha del vehículo de menor tamaño.

☒ Protección de bebés

⚠ ADVERTENCIA

Si se coloca en el asiento delantero un sistema de sujeción para niños en posición del sentido contrario a la marcha del vehículo, podrían producirse lesiones graves o incluso mortales en caso de inflarse el airbag delantero del pasajero.

Los sistemas de sujeción para niños en posición del sentido contrario a la marcha del vehículo deberán colocarse en uno de los asientos traseros, nunca en el delantero.

Numerosos expertos recomiendan el uso de un sistema de sujeción para niños orientado hacia atrás hasta que el niño tenga dos años, siempre que el peso y la estatura sean adecuados para este tipo de sistemas.

Cuando se instala correctamente, el sistema de sujeción para niños en posición del sentido contrario a la marcha del vehículo puede impedir que el conductor o el pasajero delantero desplacen su asiento hacia atrás del todo o que bloqueen el respaldo en la posición deseada.

►► Protección de bebés

Los sistemas de sujeción para niños en posición de sentido contrario a la marcha del vehículo nunca se deben colocar orientados hacia delante.

Consulte las instrucciones del fabricante del sistema de sujeción para niños antes de montarlo.

Si se infla el airbag delantero del pasajero delantero, puede impactar con mucha fuerza en el sistema de sujeción para niños en posición del sentido contrario a la marcha del vehículo, lo cual puede desplazar o golpear el sistema y lesionar gravemente al niño.

■ Protección de niños pequeños

Si el niño ha superado las limitaciones de peso y estatura de un sistema de sujeción para niños en posición del sentido contrario a la marcha del vehículo, deberá sujetarse correctamente en un sistema de sujeción orientado hacia delante hasta que supere los límites de peso y estatura de este último sistema.

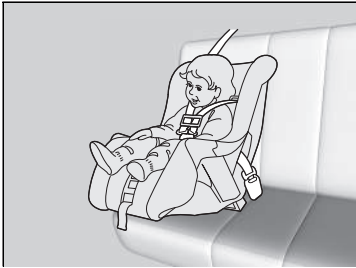

■ Colocación de un sistema de sujeción para niños orientado hacia delante

Recomendamos encarecidamente colocar los sistemas de sujeción para niños orientados hacia delante en los asientos traseros.

La colocación de un sistema de sujeción para niños orientado hacia delante en el asiento delantero puede ser peligrosa. Los asientos traseros son los lugares más seguros para los niños.

►► Protección de niños pequeños

⚠ ADVERTENCIA

Si se coloca en el asiento delantero un sistema de sujeción para niños orientado hacia delante, podrían producirse lesiones graves o incluso mortales en caso de inflarse el airbag delantero.

Si necesita colocar en el asiento delantero un sistema de sujeción para niños orientado hacia delante, desplace el asiento hacia atrás todo lo que sea posible y sujete al niño correctamente.

Familiarícese con las leyes y normas relativas al uso de sistemas de sujeción para niños en vigor en la zona donde utiliza el vehículo, y siga las instrucciones del fabricante del sistema que emplea.

■ Selección de un sistema de sujeción para niños

Algunos sistemas de sujeción para niños son compatibles con anclaje inferior. Algunos disponen de un conector de tipo rígido, mientras que otros tienen uno de tipo flexible. La facilidad de uso de ambos es similar. Algunos sistemas actuales y anteriores de sujeción para niños solo se pueden instalar utilizando el cinturón de seguridad. Sea cual sea el tipo que elija, siga las instrucciones de uso y mantenimiento del fabricante del sistema de sujeción para niños, incluidas las fechas de caducidad recomendadas, así como las instrucciones de este manual. Una instalación adecuada es esencial para maximizar la seguridad del niño.

Es posible que el tipo flexible no esté disponible en su país.

En las posiciones de asiento y en los vehículos no equipados con anclajes inferiores, se puede instalar un sistema de sujeción para niños utilizando el cinturón de seguridad y una sujeción superior para mayor seguridad. El motivo es que todos los sistemas de sujeción para niños deben ir sujetos con un cinturón de seguridad cuando no se utiliza el sistema de anclaje inferior. Además, es posible que el fabricante del sistema de sujeción para niños aconseje utilizar un cinturón de seguridad para fijar un sistema de sujeción ISOFIX una vez que el niño alcance un peso determinado. Lea el manual del propietario del sistema de sujeción para niños para obtener las instrucciones de instalación correctas.

■ Consideración importante al seleccionar un sistema de sujeción para niños

Asegúrese de que el sistema de sujeción para niños cumple los tres requisitos siguientes:

- Es del tipo y tamaño adecuados para el niño.
- Es del tipo adecuado para el asiento del vehículo.
- El sistema de sujeción para niños cumple las normativas de seguridad. Se recomienda un sistema de sujeción para niños que cumpla las especificaciones de la norma UN n.º 44 o 129 o las disposiciones de los países correspondientes. Busque en la caja la marca de homologación del sistema y la declaración de cumplimiento del fabricante.

» Selección de un sistema de sujeción para niños

La instalación de un sistema de sujeción para niños compatible con anclaje inferior es sencilla.

Los sistemas de sujeción para niños compatibles con anclaje inferior se han concebido para simplificar el proceso de instalación y reducir la probabilidad de lesiones producidas por una instalación incorrecta.

■ Estándares del sistema de sujeción para niños

Si un sistema de sujeción para niños (de tipo i-Size/ISOFIX u otro instalado con el cinturón de seguridad) cumple la normativa UN correspondiente, se identificará con una etiqueta de homologación como se muestra en la tabla de al lado. Antes de comprar o usar un sistema de sujeción para niños, compruebe la etiqueta de homologación y confirme que es compatible con su vehículo y el niño, y que cumple con la normativa UN correspondiente.

►► Selección de un sistema de sujeción para niños

Ejemplo de etiqueta de homologación según la norma UN n.º 44

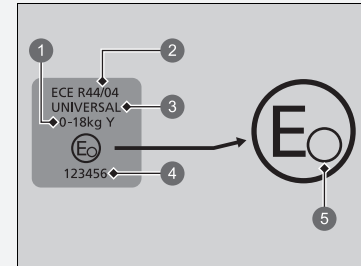

- 1 Grupo de peso
- 2 Número de normativa
- 3 Categoría
- 4 Número de homologación
- 5 Código de país

►► Selección de un sistema de sujeción para niños

Ejemplo de etiqueta de homologación según la norma UN n.º 129

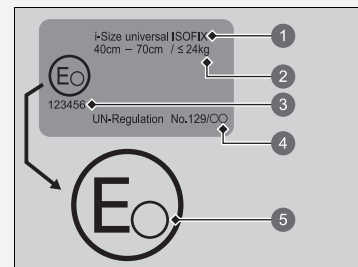

- 1 Categoría
- 2 Indicación de peso y tamaño
- 3 Número de homologación
- 4 Número de normativa
- 5 Código de país

Ubicaciones de instalación del sistema de sujeción para niños

Modelos con volante a la izquierda

Modelos con volante a la derecha

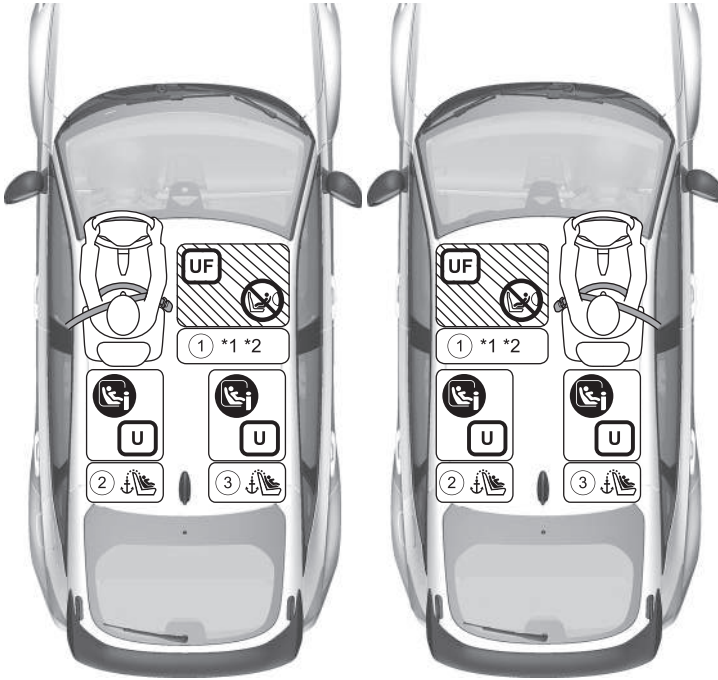

	Adecuado para sistemas de sujeción universales instalados con los cinturones de seguridad del vehículo.
	Adecuado para sistemas de sujeción universales orientados hacia delante, instalados con los cinturones de seguridad del vehículo.
	Adecuado para sistemas de sujeción para niños i-Size e ISOFIX.
	Adecuado solo para sistemas de sujeción orientados hacia delante.
	No usar nunca un sistema de sujeción para niños orientado hacia atrás.
	Asiento equipado con anclaje de cinta superior.

*1 Solo orientado hacia delante.

Cuando instale un sistema de sujeción para niños, ajuste el asiento en la posición más retrasada. Si no puede colocar de manera estable el sistema de sujeción para niños, ajuste el ángulo del respaldo del asiento para que quede en paralelo con la parte posterior de dicho sistema, manteniéndolo por delante del anclaje para el hombro del cinturón de seguridad.

*2 A fin de instalar el tipo para cinturón universal, ajuste el respaldo en la posición de bloqueo más adelantada.

- Los sistemas de sujeción para niños con patas de apoyo se pueden instalar en asientos que no sean i-Size.

Todos los modelos

Información detallada para la instalación del sistema de sujeción para niños

	Posición del asiento y número de posición del asiento				
	Grupos de tamaño Peso Estatura		①	②	③
			Pasajero delantero*1	Segunda fila	
		Izquierda		Derecha	
Posición del asiento adecuada para cinturón universal (sí/no)	Grupo 0	Hasta 10 kg	No	Sí	Sí
	Grupo 0+	Hasta 13 kg			
	Grupo I	9-18 kg	Sí*2	Sí	Sí
	Grupo II	15-25 kg			
	Grupo III	22-36 kg			
Posición del asiento i-Size (sí/no)	≤150 cm		No	Sí	Sí
Posición del asiento adecuada para sistema de sujeción para niños (CRS) original recomendado*3	Consulte la lista de sistemas de sujeción para niños originales		No	Sí	Sí
Posición del asiento adecuada para fijación lateral (L1/L2)	—		No	No	No
Mayor fijación adecuada orientada hacia atrás (R1/R2X/R2/R3)	Grupo 0	Hasta 10 kg	No	R3	R3
	Grupo 0+	Hasta 13 kg			
	Grupo I	9-18 kg			
Mayor fijación adecuada orientada hacia delante (F2X/F2/F3)	Grupo I	9-18 kg	No	F3	F3
Mayor fijación adecuada del elevador (B2/B3)	≤150 cm		No	B3	B3

► Ubicaciones de instalación del sistema de sujeción para niños

Al comprar un sistema de sujeción para niños, asegúrese de comprobar la clase de tamaño ISOFIX o la fijación para asegurarse de que el asiento es compatible con su vehículo.

Fijación (CRF)	Descripción
ISO/L1	Asiento para bebés (capazo) orientado hacia el lateral izquierdo
ISO/L2	Asiento para bebés (capazo) orientado hacia el lateral derecho
ISO/R1	Asiento para bebés orientado hacia atrás
ISO/R2X	Sistemas de sujeción para niños orientados hacia atrás de tamaño reducido
ISO/R2	Sistemas de sujeción para niños orientados hacia atrás de tamaño reducido
ISO/R3	Sistemas de sujeción para niños orientados hacia atrás de tamaño completo
ISO/F2X	Sistemas de sujeción para niños orientados hacia delante de altura reducida
ISO/F2	Sistemas de sujeción para niños orientados hacia delante de altura reducida
ISO/F3	Sistemas de sujeción para niños orientados hacia delante de altura total
ISO/B2	Elevador para niños orientado hacia delante de anchura reducida
ISO/B3	Elevador para niños orientado hacia delante de anchura total

- *1 Solo orientado hacia delante.
Cuando instale un sistema de sujeción para niños, ajuste el asiento en la posición más retrasada.
Si no puede colocar de manera estable el sistema de sujeción para niños, ajuste el ángulo del respaldo del asiento para que quede en paralelo con la parte posterior de dicho sistema, manteniéndolo por delante del anclaje para el hombro del cinturón de seguridad.
 - *2 A fin de instalar el tipo para cinturón universal, ajuste el respaldo en la posición de bloqueo más adelantada.
 - *3 Los denominados sistemas de sujeción para niños (CRS) reflejan las recomendaciones de Honda en la fecha de publicación. Debe dirigirse a un concesionario autorizado para obtener información detallada acerca de los CRS recomendados. Hay otros CRS que también pueden ser adecuados. Consulte a los fabricantes del CRS las listas de vehículos recomendados.
- Los sistemas de sujeción para niños con patas de apoyo se pueden instalar en asientos que no sean i-Size.

■ Lista de CRS originales de Europa

UN R129

Rango de aplicación	Sistema de sujeción para niños	Categoría
40 a 83 cm hasta 13 kg (hasta 15 meses)	Honda baby safe	Cinturón universal
	Honda baby safe ISOFIX	i-Size universal ISOFIX
76 a 105 cm 8 a 22 kg (15 meses a 4 años)	Honda ISOFIX	i-Size universal ISOFIX
100 a 150 cm 15 a 36 kg (3,5 a 12 años)	Honda KIDFIX	Elevador para niños i-Size

■ Instalación de un sistema de sujeción para niños compatible con anclaje inferior

Se puede instalar un sistema de sujeción de niños compatible con anclaje inferior en cualquiera de los asientos traseros. El sistema de sujeción para niños se fija a los anclajes inferiores con conectores de tipo rígido o flexible.

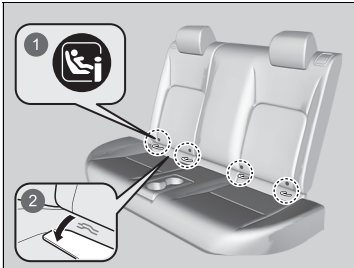

- 1 Marcas
- 2 Tapa

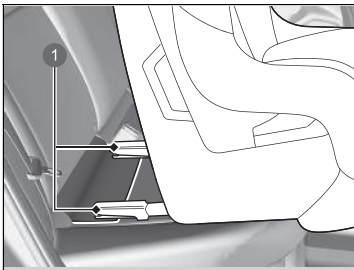

- 1 Anclajes

1. Localice las marcas del anclaje en la base del cojín del asiento.
2. Tire hacia fuera de las tapas del anclaje bajo las marcas para dejar al descubierto los anclajes inferiores.

3. Coloque el sistema de sujeción para niños de forma que los anclajes queden sobre la tapa.

► Instalación de un sistema de sujeción para niños compatible con anclaje inferior

⚠ ADVERTENCIA

Nunca fije dos sistemas de sujeción para niños al mismo anclaje. En caso de colisión, un solo anclaje puede que no sea lo suficientemente fuerte para sostener dos sistemas de sujeción para niños, por lo que podría romperse y provocar lesiones graves o incluso la muerte.

Algunos sistemas de sujeción para niños disponen de copas de guía opcionales, que impiden posibles daños en la superficie del asiento. Siga las instrucciones del fabricante cuando utilice las copas de guía y fijelas a los anclajes inferiores como se muestra en la imagen.

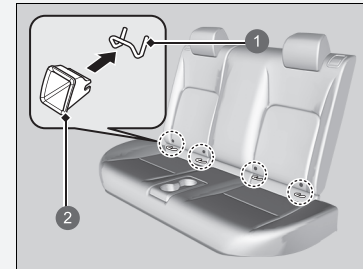

- 1 Anclaje inferior
- 2 Copa de guía

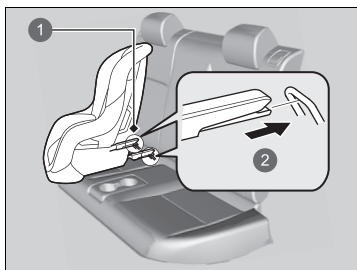

- 1 Anclajes inferiores
- 2 Tipo rígido

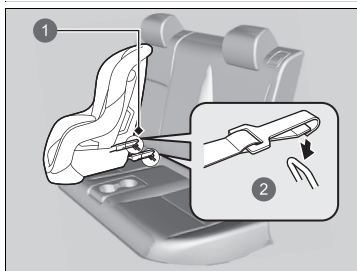

- 1 Anclajes inferiores
- 2 Tipo flexible

4. Para fijar el sistema de sujeción para niños a los anclajes inferiores siga las instrucciones que se incluyen con el sistema de sujeción para niños.
- Cuando instale el sistema de sujeción para niños, asegúrese de que los anclajes inferiores no están obstruidos por el cinturón de seguridad o cualquier otro objeto.

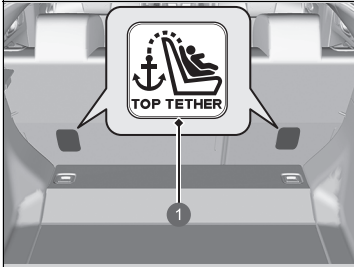

1 Símbolo de anclaje de cinta superior

► Instalación de un sistema de sujeción para niños compatible con anclaje inferior

ADVERTENCIA: Nunca utilice un gancho que no cuente con un símbolo de anclaje de cinta superior al usar un sistema de sujeción para niños.

Para la seguridad de su hijo, cuando utilice un sistema de sujeción para niños mediante el sistema de anclaje inferior, asegúrese de que el sistema de sujeción esté debidamente sujeto al vehículo.

Si el sistema de sujeción para niños no está debidamente sujeto, no le protegerá adecuadamente en caso de accidente y puede causar lesiones al niño y a otros ocupantes del vehículo.

Es posible que el tipo flexible no esté disponible en su país.



- 1 Parte delantera del vehículo
- 2 Gancho de la cinta de sujeción
- 3 Anclaje



- 1 Parte delantera del vehículo
- 2 Gancho de la cinta de sujeción
- 3 Anclaje

5. Retraiga la cubierta del maletero*.
 - **Cubierta del maletero*** P. 219
6. Pase la cinta de sujeción por encima de los reposacabezas.
 - Asegúrese de que la cinta no esté retorcida.
7. Sujete el gancho de la cinta de sujeción en el anclaje.
8. Ajuste la cinta de sujeción siguiendo las instrucciones del fabricante del sistema de sujeción para niños.
9. Asegúrese de que el sistema de sujeción para niños esté firmemente sujeto balanceándolo hacia delante, atrás y lateralmente; deberá notarse poco movimiento.
10. Asegúrese de que los cinturones sin usar que estén al alcance de un niño estén enganchados.

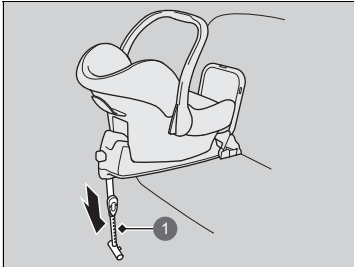

1 Soporte

Sistema de sujeción para niños con soporte

4. Extienda el soporte hasta que toque el suelo tal como indica el fabricante del sistema de sujeción para niños.
 - Confirme que la sección del suelo en la que se apoya el soporte está nivelada. Si dicha sección no está nivelada, el soporte no dispondrá de un apoyo adecuado.
 - Asegúrese de que no hay contacto entre el sistema de sujeción para niños y el asiento que hay justo delante.

■ Instalación de un sistema de sujeción para niños con cinturón de seguridad de tres puntos

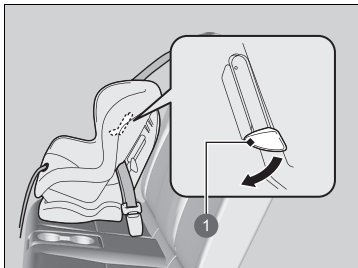

1 Lengüeta

1. Coloque el sistema de sujeción para niños en el asiento del vehículo.
2. Pase el cinturón de seguridad por el sistema de sujeción para niños siguiendo las instrucciones del fabricante del sistema e introduzca la hebilla en el enganche.
 - Introduzca completamente la hebilla hasta que se escuche un clic.
3. Empuje la lengüeta hacia abajo. Pase la parte del hombro del cinturón de seguridad por la ranura lateral del sistema de sujeción.
4. Coja la parte del hombro del cinturón de seguridad cerca de la hebilla y tire hacia arriba para eliminar cualquier holgura de la parte de la cadera del cinturón.
 - Al hacerlo, coloque su peso sobre el sistema de sujeción para niños y empújelo en el asiento del vehículo.
5. Coloque correctamente el cinturón de seguridad y empuje la lengüeta hacia arriba. Asegúrese de que el cinturón de seguridad no esté retorcido.
 - Cuando empuje la lengüeta hacia arriba, tire hacia arriba de la parte superior del hombro para eliminar cualquier holgura del cinturón de seguridad.

▣ Instalación de un sistema de sujeción para niños con cinturón de seguridad de tres puntos

Si el sistema de sujeción para niños no está debidamente sujeto, no le protegerá adecuadamente en caso de accidente y puede causar lesiones al niño y a otros ocupantes del vehículo.

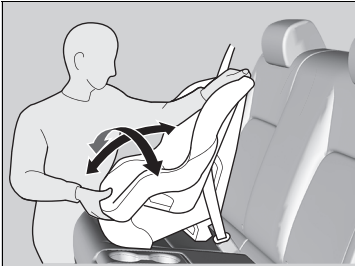

6. Asegúrese de que el sistema de sujeción para niños esté firmemente sujeto balanceándolo hacia delante, atrás y lateralmente; deberá notarse poco movimiento.
7. Asegúrese de que los cinturones sin usar que estén al alcance de un niño estén enganchados.

Si el sistema de sujeción para niños no dispone de un mecanismo de sujeción del cinturón, instale un clip de inmovilización en el cinturón de seguridad.

Después de realizar el paso 1 y 2, tire de la parte del hombro del cinturón y asegúrese de que no haya holgura en la parte de la cadera.

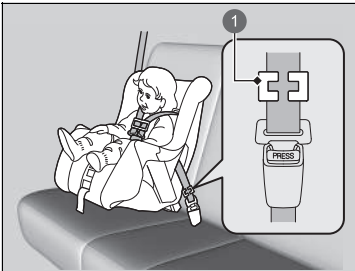

3. Sujete con firmeza el cinturón cerca de la hebilla. Mantenga sujetas las dos partes del cinturón para que no se deslicen por la hebilla. Desabroche el cinturón de seguridad.
4. Instale el clip de inmovilización como se muestra en la imagen. Coloque el clip lo más cerca posible de la hebilla.
5. Introduzca la hebilla en el enganche. Vaya a los pasos 6 y 7.

1 Clip de inmovilización

■ Seguridad adicional con sujeción

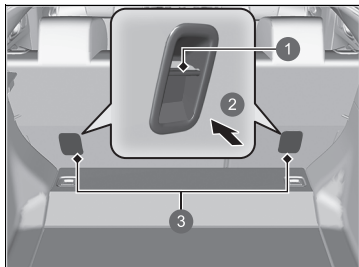

- 1 Anclaje
- 2 Parte delantera del vehículo
- 3 Puntos de anclaje de la cinta de sujeción

Detrás de cada asiento trasero se incluye un punto de anclaje para la cinta de sujeción.

Si tiene un sistema de sujeción para niños que incluye una cinta pero que puede instalarse con un cinturón de seguridad, la cinta podrá usarse para mayor seguridad.

►► Seguridad adicional con sujeción

ADVERTENCIA: Los anclajes de sujeción para niños están diseñados para soportar solamente la carga impuesta por sujeciones de niños correctamente instaladas. En ningún caso deberán usarse para cinturones de seguridad de adultos, arneses ni para fijar otros elementos de equipamiento al vehículo.

Si usa el cinturón de seguridad o los puntos de anclaje inferiores, use siempre una cinta para los sistemas de sujeción para niños orientados hacia adelante.

Tipo de cinta de sujeción superior recta

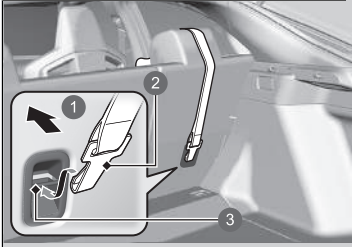

- 1 Parte delantera del vehículo
- 2 Gancho de la cinta de sujeción
- 3 Anclaje

Otro tipo de cinta de sujeción superior

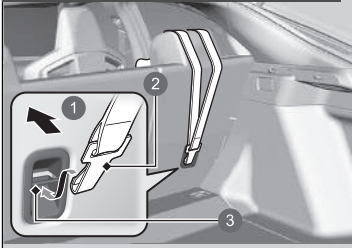

- 1 Parte delantera del vehículo
- 2 Gancho de la cinta de sujeción
- 3 Anclaje

1. Retraiga la cubierta del maletero*.
 ► **Cubierta del maletero*** P. 219
2. Localice el punto de anclaje de la cinta de sujeción correspondiente.
3. Pase la cinta de sujeción por encima de los reposacabezas. Asegúrese de que la cinta no esté retorcida.
4. Sujete el gancho de la cinta de sujeción en el anclaje.
5. Ajuste la cinta de sujeción siguiendo las instrucciones del fabricante del sistema de sujeción para niños.

* No disponible en todos los modelos

Seguridad de los niños mayores

■ Protección de niños mayores

En las siguientes páginas se proporcionan instrucciones para la comprobación del ajuste adecuado del cinturón de seguridad, la elección del elevador para niños si es necesario utilizarlo y las precauciones a tener en cuenta si un niño debe sentarse delante.

■ Comprobación del ajuste del cinturón de seguridad

Si el niño ya es demasiado grande para utilizar un sistema de sujeción para niños, sujételo en uno de los asientos traseros con el cinturón de seguridad de tres puntos. Compruebe que el niño se sienta con la espalda recta y bien apoyada en el respaldo y, a continuación, hágase las siguientes preguntas.

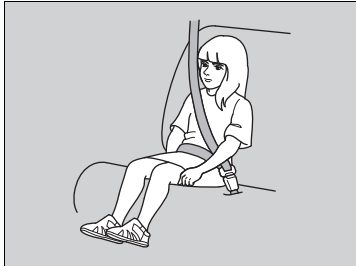

■ Lista de comprobación

- ¿El niño puede doblar las rodillas cómodamente por el borde del asiento?
- ¿La sección del hombro del cinturón de seguridad pasa entre el cuello y el brazo del niño?
- ¿La sección de la cadera del cinturón de seguridad está lo más baja posible y toca los muslos del niño?
- ¿Podrá el niño permanecer sentado de esta manera durante todo el trayecto?

Si responde afirmativamente a todas estas preguntas, el niño ya puede utilizar el cinturón de seguridad de tres puntos correctamente. Si la respuesta a alguna de las preguntas es negativa, el niño debe sentarse en un elevador para niños hasta que el cinturón de seguridad se ajuste correctamente sin necesidad de elevadores.

►► Seguridad de los niños mayores

⚠ ADVERTENCIA

Si permite que un niño de hasta 12 años de edad se siente delante, el niño podría sufrir lesiones graves o incluso mortales en caso de que el airbag del pasajero delantero se infle.

Si un niño mayor debe viajar delante, mueva el asiento del vehículo lo más atrás posible, haga que el niño se siente correctamente y lleve el cinturón de seguridad de forma adecuada, utilizando un elevador para niños si es necesario.

■ Elevadores para niños



Si no se puede utilizar correctamente un cinturón de seguridad de tres puntos, sienta al niño en un elevador en uno de los asientos traseros. Por la seguridad del niño, compruebe que el niño cumple las recomendaciones del fabricante para el uso del elevador.



Hay disponible un respaldo para un elevador para niños concreto. Instale el respaldo en el elevador para niños y ajústelo al asiento del vehículo siguiendo las instrucciones del fabricante del elevador. Asegúrese de que el cinturón de seguridad pasa correctamente a través de la guía del hombro del respaldo y que no toca ni cruza el cuello del niño.

1 Guía

▣ Elevadores para niños

Para montar un elevador para niños, siga las instrucciones del mismo.

Existen elevadores para niños de tipo alto y bajo. Elija un elevador para niños que permita al niño utilizar el cinturón de seguridad correctamente.

Recomendamos un elevador para niños con respaldo, ya que será más fácil ajustar el cinturón de hombro.

■ Protección de niños mayores: comprobaciones finales

Los niños pueden ir sujetos adecuadamente en el asiento trasero del vehículo. Si en alguna ocasión debe llevar a un grupo de niños y uno de ellos debe sentarse delante:

- Asegúrese de leer y entender perfectamente las instrucciones y la información de seguridad de este manual.
- Desplace el asiento del pasajero delantero hacia atrás todo lo que sea posible.
- Compruebe que el niño se sienta con la espalda recta y bien apoyada en el respaldo del asiento.
- Compruebe que el cinturón de seguridad está colocado correctamente para que el niño esté bien sujeto en el asiento.

■ Supervisión de los niños a bordo

Recomendamos encarecidamente que esté pendiente de los niños que viajen a bordo. Hasta los niños mayores y más formales necesitan en ocasiones que se les recuerde que deben sentarse bien y abrocharse los cinturones de seguridad.

Monóxido de carbono

Los gases de escape del motor de este vehículo contienen monóxido de carbono, un gas incoloro, inodoro y muy tóxico. Si se asegura de que el vehículo reciba el mantenimiento adecuado, el monóxido de carbono no pasará al habitáculo.

■ Asegúrese de que el sistema de escape se revisa para comprobar si presenta fugas siempre que:

- El sistema de escape produzca ruidos anómalos.
- El sistema de escape pueda estar dañado.
- Se eleve el vehículo para realizar un cambio de aceite.

Si pone en marcha el vehículo con el portón abierto, la corriente de aire puede hacer que entren gases de escape al habitáculo, lo que supone una situación peligrosa. Si debe conducir con el portón abierto, abra todas las ventanillas y ajuste el sistema de calefacción*/sistema de control de climatización* como se indica a continuación.

1. Seleccione el modo de aire exterior.
2. Seleccione el modo .
3. Ajuste el ventilador a velocidad alta.
4. Ajuste el control de temperatura a una temperatura agradable.

Ajuste el sistema de calefacción*/sistema de control de climatización* como si estuviera sentado en el vehículo estacionado con el motor en marcha.

Monóxido de carbono

⚠ ADVERTENCIA

El monóxido de carbono es tóxico.

Respirarlo puede provocar pérdida del conocimiento e incluso la muerte.

Evite los lugares cerrados o las actividades en que pueda verse expuesto al monóxido de carbono.

Un lugar cerrado como un garaje se puede llenar de monóxido de carbono con rapidez.

No arranque el motor con la puerta del garaje cerrada.

Incluso si la puerta del garaje está abierta, saque el vehículo del garaje en cuanto arranque el motor.

* No disponible en todos los modelos

Ubicaciones de las etiquetas

Estas etiquetas se encuentran en las ubicaciones señaladas. Le advierten sobre posibles riesgos que pueden causar lesiones graves o incluso mortales. Lea estas etiquetas atentamente.

Si una etiqueta se desprende o no puede leerse fácilmente, póngase en contacto con un concesionario para que la sustituyan.

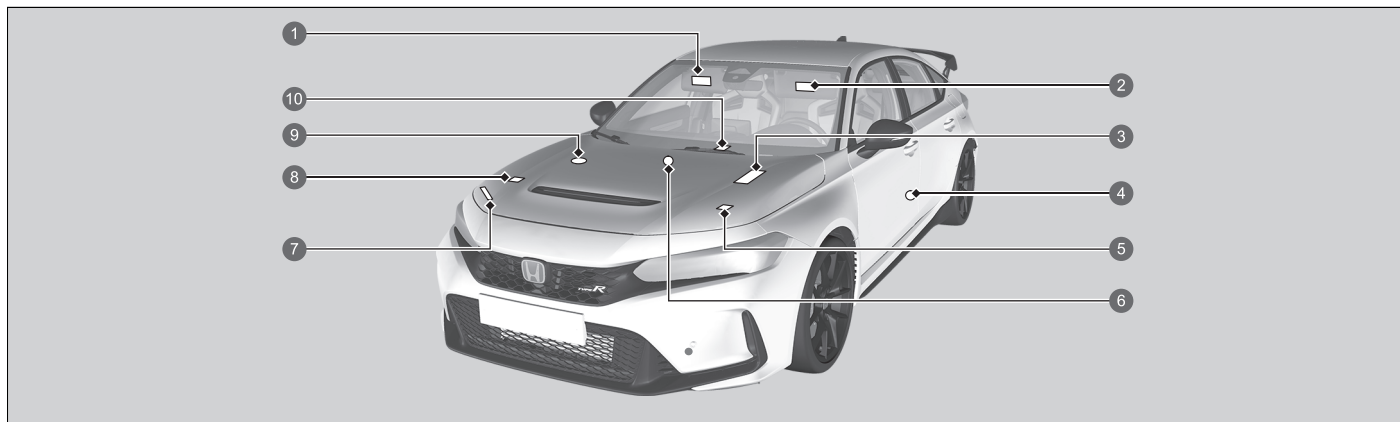

- 1 Protección de los niños a bordo (modelo con volante a la izquierda) ➔ P. 70
- 2 Protección de los niños a bordo (modelo con volante a la derecha) ➔ P. 70
- 3 Pila
- 4 Seguridad para niños (modelo con volante a la derecha) ➔ P. 71
- 5 Capó elevable ➔ P. 67
- 6 Seguridad para niños (modelo con volante a la izquierda) ➔ P. 71
- 7 Cubierta del mamparo delantero ➔ P. 547
- 8 Aire acondicionado* ➔ P. 584
- 9 Tapón del depósito de reserva ➔ P. 554
- 10 Cargador inalámbrico ➔ P. 222

Panel de instrumentos

En este capítulo se describen los botones, testigos e indicadores que se utilizan durante la conducción.

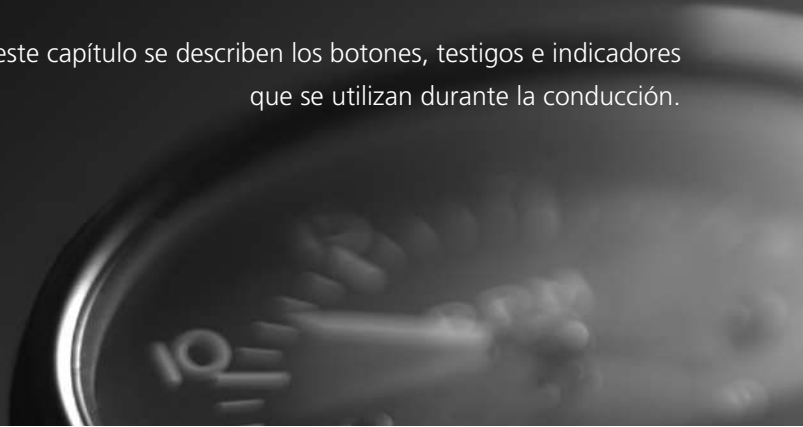





Testigos	98
Mensajes informativos y de advertencia de la interfaz de información para el conductor.....	117
Indicadores e interfaz de información para el conductor	129
Indicadores.....	129
Área izquierda de la interfaz de información para el conductor	134
Área derecha de la interfaz de información para el conductor	139

Los testigos se encienden o parpadean en función del estado del vehículo. Al mismo tiempo, pueden aparecer mensajes en la interfaz de información para el conductor. Tome las medidas adecuadas que se indiquen en el mensaje, como ponerse en contacto con un concesionario.



























Para mostrar los mensajes, active **Mensaje de aviso** a través de la pantalla de audio/información.

También puede cambiar el idioma del mensaje.

🔍 Funciones configurables P. 297

 *1	Testigo (rojo) del sistema de frenos y freno de estacionamiento →P. 100		Testigo de marcha seleccionada →P. 103	 *1	Testigo del sistema de dirección asistida eléctrica (EPS) →P. 104
 *1	Testigo (ámbar) del sistema de frenos y freno de estacionamiento →P. 102		Testigo de cambios ascendentes →P. 103	 *1	Testigo del sistema de control y estabilidad (VSA) →P. 105
 *1	Testigo del sistema de retención automática del freno →P. 102		Testigo de cambios descendentes →P. 103	 OFF	Testigo OFF del sistema de control y estabilidad (VSA) →P. 105
 *1	Testigo de retención automática del freno →P. 102		Testigo de recordatorio del cinturón de seguridad →P. 103	 *1	Testigo del sistema de aviso de desinflado/presión baja de los neumáticos →P. 106
 *1	Testigo de averías →P. 102		Testigo de nivel bajo de combustible →P. 104		Testigos de los intermitentes y las luces de emergencia →P. 106
 *1	Testigo del sistema de carga →P. 102	 *1	Testigo del sistema antibloqueo de frenos (ABS) →P. 104		Testigo de las luces encendidas →P. 106
		 *1	Testigo del sistema de SRS airbag →P. 104		Testigo de las luces de carretera →P. 107





*1: Cuando el modo de alimentación está en la posición de CONTACTO, estos testigos se encienden para indicar que se están realizando comprobaciones de sistemas. Se apagan unos segundos más tarde o después de que el motor se haya arrancado. Si hubiera algún testigo que no se encendiese o apagase, es posible que haya alguna avería en el correspondiente sistema. Para resolver el problema, siga las instrucciones correspondientes del manual del propietario.





 *1	Testigo de las luces de carretera automáticas	→P. 107		Testigo del control de cruceo adaptativo (ACC)	→P. 111	 *1	Testigo (ámbar) del sistema de aviso de salida de carril (LKAS)	→P. 112
	Testigo de las luces antiniebla traseras	→P. 107		Testigo OFF del sistema de parada automática en ralentí	→P. 109		Testigo (blanco/verde) del sistema de aviso de salida de carril (LKAS)	→P. 112
	Testigo de mensaje del sistema	→P. 107	 *1	Testigo (ámbar) del sistema de parada automática en ralentí	→P. 109	 *1	Testigo (ámbar) del sistema de prevención y mitigación de impactos (CMBS)	→P. 113
	Testigo del modo DEPORTIVO	→P. 108		Testigo (verde) del sistema de parada automática en ralentí	→P. 110		Testigo (gris) del sistema de prevención y mitigación de impactos (CMBS)	→P. 113
	Testigo del modo INDIVIDUAL	→P. 108		Testigo de suspensión del sistema de parada automática en ralentí	→P. 110	 *1	Testigo (ámbar) del sistema de ayuda de permanencia en la carretera (Road Departure Mitigation)	→P. 113
	Testigo del modo CONFORT	→P. 108		Testigo del sistema inmovilizador	→P. 108		Testigo (gris) del sistema de ayuda de permanencia en la carretera (Road Departure Mitigation)	→P. 113
	Testigo del modo +R	→P. 108		Testigo de la alarma del sistema de seguridad	→P. 109		Testigo de desactivación automática de la asistencia de la dirección del sistema de ayuda de permanencia en la carretera (Road Departure Mitigation)	→P. 113
	Testigo (blanco/verde) del limitador de velocidad ajustable	→P. 112	 *1	Testigo (ámbar) del control de cruceo adaptativo (ACC)	→P. 111	 *1	Testigo (ámbar) de asistencia de seguridad	→P. 114
	Testigo (blanco/verde) del limitador de velocidad inteligente	→P. 112		Testigo (blanco/verde) del control de cruceo adaptativo (ACC)	→P. 112	 *1	Testigo (verde/gris) de asistencia de seguridad	→P. 116





*1: Cuando el modo de alimentación está en la posición de CONTACTO, estos testigos se encienden para indicar que se están realizando comprobaciones de sistemas. Se apagan unos segundos más tarde o después de que el motor se haya arrancado. Si hubiera algún testigo que no se encendiese o apagase, es posible que haya alguna avería en el correspondiente sistema. Para resolver el problema, siga las instrucciones correspondientes del manual del propietario.



Testigo	Nombre	Encendido/parpadeando	Explicación
 <p>(rojo)</p>	<p>Testigo (rojo) del sistema de frenos y freno de estacionamiento</p>	<ul style="list-style-type: none"> • Se enciende cuando el freno de estacionamiento está puesto y se apaga al soltarlo. • Se enciende cuando el nivel del líquido de frenos es bajo. 	<ul style="list-style-type: none"> • Suena el avisador acústico y se enciende el testigo si conduce con el freno de estacionamiento aplicado. • Se enciende unos 30 segundos cuando se acciona el freno de estacionamiento eléctrico mientras el modo de alimentación está en la posición de ACCESORIOS o VEHÍCULO APAGADO y, a continuación, se apaga. • Permanece encendido unos 30 segundos cuando el modo de alimentación se cambia a VEHÍCULO APAGADO con el freno de estacionamiento eléctrico accionado y, a continuación, se apaga. <ul style="list-style-type: none"> • Se enciende durante la conducción: asegúrese de que el freno de estacionamiento está suelto. Pare en un lugar seguro y compruebe el nivel de líquido de frenos. <ul style="list-style-type: none"> ☒ Qué hacer cuando se enciende el testigo durante la conducción P. 632



Testigo	Nombre	Encendido/parpadeando	Explicación
 <p>(rojo)</p>	<p>Testigo (rojo) del sistema de frenos y freno de estacionamiento</p>	<ul style="list-style-type: none"> • Se enciende si el sistema de frenos presenta algún problema. 	<ul style="list-style-type: none"> • Se enciende junto con el testigo del ABS: el vehículo debe revisarse en un concesionario. <ul style="list-style-type: none"> ➤ Si el testigo (rojo) del sistema de frenos se enciende o parpadea P. 632 • Parpadea a la vez que el testigo (ámbar) del sistema de frenos y freno de estacionamiento se enciende: hay un problema con el sistema de freno de estacionamiento eléctrico. Puede que el freno de estacionamiento no esté aplicado. Evite utilizar el freno de estacionamiento. El vehículo debe revisarse en un concesionario de inmediato. <ul style="list-style-type: none"> ➤ Si el testigo (rojo) del sistema de frenos se enciende o parpadea a la vez que se enciende el testigo (ámbar) del sistema de frenos P. 634





Testigo	Nombre	Encendido/parpadeando	Explicación
 (ámbar)	Testigo (ámbar) del sistema de frenos y freno de estacionamiento	<ul style="list-style-type: none"> • Se enciende si hay algún problema en un sistema relacionado con el frenado que no sea el sistema de frenos convencional. • Se enciende si hay algún problema en el sistema del freno de estacionamiento eléctrico o el sistema de retención automática del freno. 	<ul style="list-style-type: none"> • Se enciende durante la conducción: el vehículo debe revisarse en un concesionario. • Cuando el testigo está encendido, los frenos del vehículo funcionan con normalidad. • Permanece encendido: evite utilizar el freno de estacionamiento. El vehículo debe revisarse en un concesionario de inmediato.
	Testigo del sistema de retención automática del freno	<ul style="list-style-type: none"> • Se enciende cuando el sistema de retención automática del freno se activa. 	<ul style="list-style-type: none"> ➤ Retención automática del freno P. 500
	Testigo de retención automática del freno	<ul style="list-style-type: none"> • Se enciende cuando el sistema de retención automática del freno se activa. 	<ul style="list-style-type: none"> ➤ Retención automática del freno P. 500
	Testigo de averías	<ul style="list-style-type: none"> • Se enciende si el sistema de control de emisiones presenta algún problema. • Parpadea cuando se detecta un fallo de encendido en los cilindros del motor. 	<ul style="list-style-type: none"> ➤ Si el testigo de averías se enciende o parpadea P. 631
	Testigo del sistema de carga	<ul style="list-style-type: none"> • Se enciende si el sistema de carga presenta algún problema. 	<ul style="list-style-type: none"> • Deténgase en un lugar seguro y póngase en contacto con un concesionario inmediatamente. <ul style="list-style-type: none"> ➤ Comprobación de la batería P. 576 ➤ Si se enciende el testigo del sistema de carga P. 631

Testigo	Nombre	Encendido/parpadeando	Explicación
	Testigo de marcha seleccionada	<ul style="list-style-type: none"> Indica la selección de la 1.^a a la 6.^a marcha y la posición N. 	<ul style="list-style-type: none"> Si se cambia de marcha muy lentamente, es posible que se muestre una marcha diferente durante unos instantes. <ul style="list-style-type: none"> ➤ Cambios P. 384 Cuando se activa el modo de alimentación, N no se muestra hasta que se cambia a R o una posición de la 1.^a a la 6.^a marcha. Las posiciones de la 1.^a a la 6.^a marcha no se muestran cuando el vehículo está parado. La pantalla puede activarse o desactivarse en las funciones configurables en la pantalla del sistema de sonido/información. <ul style="list-style-type: none"> ➤ Funciones configurables P. 297
	Testigo de cambios ascendentes	<ul style="list-style-type: none"> Se enciende cuando es recomendable cambiar a una marcha superior. 	<ul style="list-style-type: none"> ➤ Testigos de cambios ascendentes/descendentes P. 386
	Testigo de cambios descendentes	<ul style="list-style-type: none"> Se enciende cuando es recomendable cambiar a una marcha inferior. 	<ul style="list-style-type: none"> ➤ Testigos de cambios ascendentes/descendentes P. 386
	Testigo de recordatorio del cinturón de seguridad	<ul style="list-style-type: none"> Se enciende si no lleva puesto el cinturón de seguridad cuando pone el modo de alimentación en la posición de CONTACTO. Si el pasajero delantero no lleva el cinturón de seguridad, el testigo se enciende unos segundos más tarde. Se enciende durante un rato cuando el cinturón de seguridad del asiento trasero está desabrochado con el modo de alimentación en la posición de CONTACTO. Parpadea durante la conducción si el conductor o cualquier pasajero no llevan abrochado el cinturón de seguridad. El avisador acústico suena y el testigo parpadea a intervalos regulares. 	<ul style="list-style-type: none"> El avisador acústico deja de sonar y el testigo se apaga cuando el conductor y los pasajeros se abrochan los cinturones de seguridad. Permanece encendido después de que usted o los pasajeros se hayan abrochado los cinturones de seguridad: puede que se haya producido un error de detección en el sensor. El vehículo debe revisarse en un concesionario. <ul style="list-style-type: none"> ➤ Recordatorio del cinturón de seguridad P. 42



Testigo	Nombre	Encendido/parpadeando	Explicación
	Testigo de nivel bajo de combustible	<ul style="list-style-type: none"> • Se enciende cuando la reserva de combustible se está agotando (quedan aproximadamente 7,0 L). • Parpadea si el medidor de combustible presenta algún problema. 	<ul style="list-style-type: none"> • Reposte cuanto antes. • El vehículo debe revisarse en un concesionario.
	Testigo del sistema antibloqueo de frenos (ABS)	<ul style="list-style-type: none"> • Se enciende si se presenta algún problema con el ABS. 	<ul style="list-style-type: none"> • Permanece encendido: el vehículo debe revisarse en un concesionario. Cuando el testigo está encendido, los frenos del vehículo funcionan con normalidad pero no se dispone de función antibloqueo. <ul style="list-style-type: none"> ▣ Sistema antibloqueo de frenos (ABS) P. 504
	Testigo del sistema de SRS airbag	<ul style="list-style-type: none"> • Se enciende si se detecta algún problema en cualquiera de estos elementos: <ul style="list-style-type: none"> - Sistema de sujeción adicional - Sistema de airbags laterales - Sistema de airbags de cortina lateral - Tensor del cinturón de seguridad 	<ul style="list-style-type: none"> • Permanece encendido: el vehículo debe revisarse en un concesionario.
	Testigo del sistema de dirección asistida eléctrica (EPS)	<ul style="list-style-type: none"> • Se enciende si el sistema EPS o el sistema del monitor de atención del conductor presentan algún problema. 	<ul style="list-style-type: none"> • Permanece encendido: el vehículo debe revisarse en un concesionario. • Se muestra el mensaje No conduzca el vehículo en la interfaz de información para el conductor: deténgase inmediatamente en un lugar seguro y póngase en contacto con un concesionario. <ul style="list-style-type: none"> ▣ Si se enciende el testigo de la dirección asistida eléctrica (EPS) P. 633



Testigo	Nombre	Encendido/parpadeando	Explicación
	Testigo del sistema de control y estabilidad (VSA)	<ul style="list-style-type: none"> • Parpadea cuando el sistema VSA está activo. 	—
		<ul style="list-style-type: none"> • Se enciende si el sistema VSA, el sistema de asistencia al frenado, el sistema de asistencia de arranque en pendientes o el sistema de asistencia de conducción ágil presentan algún problema. 	<ul style="list-style-type: none"> • Permanece encendido: el vehículo debe revisarse en un concesionario. <ul style="list-style-type: none"> ➤ Sistema de control y estabilidad (VSA) P. 415 ➤ Sistema de asistencia de arranque en pendiente P. 381
	Testigo OFF del sistema de control y estabilidad (VSA)	<ul style="list-style-type: none"> • Se enciende cuando el sistema VSA se desactiva parcialmente. 	<ul style="list-style-type: none"> • Conduzca una distancia corta a más de 20 km/h. El testigo debería apagarse. Si no desaparece, pida a un concesionario que revise el vehículo.
		<ul style="list-style-type: none"> • Se enciende cuando se mantiene pulsado el botón  (OFF) del VSA mientras el modo +R está seleccionado. 	<ul style="list-style-type: none"> ➤ Activación y desactivación del VSA P. 416 ➤ En el modo de conducción +R P. 417



Testigo	Nombre	Encendido/parpadeando	Explicación
	Testigo del sistema de aviso de desinflado/ presión baja de los neumáticos	<ul style="list-style-type: none"> • Puede iluminarse brevemente si el modo de alimentación se pone en la posición de CONTACTO y el vehículo no se mueve en un plazo de 45 segundos para indicar que el proceso de inicialización no se ha completado aún. • Se enciende y permanece encendido cuando: <ul style="list-style-type: none"> - La presión de uno o más neumáticos se ha determinado como significativamente baja. - El sistema no se ha inicializado. 	<ul style="list-style-type: none"> • Se enciende durante la conducción: deténgase en un lugar seguro, compruebe la presión de los neumáticos e inflelos si es necesario. • Permanece encendido después de inflar los neumáticos a la presión recomendada: se debe iniciar el sistema. <ul style="list-style-type: none"> ► Calibración del sistema de aviso de desinflado P. 422
		<ul style="list-style-type: none"> • Parpadea durante un minuto y después permanece encendido si el sistema de aviso de desinflado presenta algún problema o si se instala temporalmente una rueda de repuesto compacta. 	<ul style="list-style-type: none"> • Parpadea y permanece encendido: el vehículo debe revisarse en un concesionario. Si el vehículo está circulando con un neumático compacto de repuesto, repare o sustituya el neumático normal y vuelva a montarlo en el vehículo tan pronto como sea posible.
		<ul style="list-style-type: none"> • Se enciende si el sistema de aviso de desinflado se desactiva temporalmente después de que la batería se haya desconectado y vuelto a conectar. 	<ul style="list-style-type: none"> • Conduzca una distancia corta a más de 20 km/h. El testigo debería apagarse. Si no desaparece, pida a un concesionario que revise el vehículo.
	Testigos de los intermitentes y las luces de emergencia	<ul style="list-style-type: none"> • Parpadea cuando se usa la palanca de intermitentes. • Parpadea junto con todos los intermitentes cuando se pulsa el botón de las luces de emergencia. • Parpadea junto con todos los intermitentes cuando se pisa el pedal del freno mientras se conduce a alta velocidad. 	<ul style="list-style-type: none"> • No parpadea o parpadea con rapidez: <ul style="list-style-type: none"> ► Sustitución de bombillas P. 559
			<ul style="list-style-type: none"> ► Señal de parada de emergencia P. 506
	Testigo de las luces encendidas	<ul style="list-style-type: none"> • Se enciende cuando las luces de posición, los pilotos traseros o cualquier otra luz u otro piloto externos están encendidos. 	<ul style="list-style-type: none"> ► Luces P. 188











Testigo	Nombre	Encendido/parpadeando	Explicación
	Testigo de las luces de carretera	<ul style="list-style-type: none"> Se enciende cuando las luces de carretera están encendidas. 	—
	Testigo de las luces de carretera automáticas	<ul style="list-style-type: none"> Se enciende cuando se cumplen todas las condiciones de funcionamiento de las luces de carretera automáticas. 	<ul style="list-style-type: none"> ➤ Luces de carretera automáticas P. 193
	Testigo de las luces antiniebla traseras	<ul style="list-style-type: none"> Se enciende cuando las luces antiniebla traseras están encendidas. 	<ul style="list-style-type: none"> ➤ Luz antiniebla trasera P. 192
	Testigo de mensaje del sistema	<ul style="list-style-type: none"> Se enciende y a la vez suena un aviso acústico cuando se detecta algún problema. Al mismo tiempo aparece un mensaje del sistema en la interfaz de información para el conductor. 	<ul style="list-style-type: none"> Con el testigo encendido, gire la rueda de selección derecha para ver el mensaje de nuevo. <ul style="list-style-type: none"> ➤ Cambio de la pantalla P. 139 Consulte la información sobre testigos de este capítulo cuando aparezca un mensaje del sistema en la interfaz de información para el conductor. Tome las medidas adecuadas en función del mensaje. La interfaz de información para el conductor no volverá a la pantalla normal hasta que se cancele el aviso o se gire la rueda de selección derecha.





Testigo	Nombre	Encendido/parpadeando	Explicación
	Testigo del modo DEPORTIVO	<ul style="list-style-type: none"> Se enciende al activar el modo de conducción DEPORTIVO. 	<ul style="list-style-type: none"> Interruptor de modo de conducción P. 395
	Testigo del modo INDIVIDUAL	<ul style="list-style-type: none"> Se enciende al activar el modo de conducción INDIVIDUAL. 	<ul style="list-style-type: none"> Interruptor de modo de conducción P. 395
	Testigo del modo CONFORT	<ul style="list-style-type: none"> Se enciende al activar el modo de conducción CONFORT. 	<ul style="list-style-type: none"> Interruptor de modo de conducción P. 395
	Testigo del modo +R	<ul style="list-style-type: none"> Se enciende al activar el modo de conducción +R. 	<ul style="list-style-type: none"> Interruptor de modo de conducción P. 395
	Testigo del sistema inmovilizador	<ul style="list-style-type: none"> Parpadea si el sistema inmovilizador no es capaz de reconocer la información de la llave. 	<ul style="list-style-type: none"> Parpadea: no se puede arrancar el motor. Ponga el modo de alimentación en la posición de VEHÍCULO APAGADO y, a continuación, seleccione de nuevo el modo de CONTACTO. Modelos con volante a la derecha Mantenga pisado el pedal de freno antes de poner el modo de alimentación en la posición de CONTACTO. Todos los modelos Parpadea repetidamente: puede que el sistema tenga una avería. El vehículo debe revisarse en un concesionario. No intente modificar este sistema ni añadirle otros dispositivos. Se pueden producir problemas eléctricos.



Testigo	Nombre	Encendido/parpadeando	Explicación
	Testigo de la alarma del sistema de seguridad	<ul style="list-style-type: none"> Parpadea cuando la alarma del sistema de seguridad se ha fijado. 	<p>➤ Alarma del sistema de seguridad P. 177</p>
	Testigo OFF del sistema de parada automática en ralentí	<ul style="list-style-type: none"> Se enciende cuando se desactiva el sistema de parada automática en ralentí mediante el botón OFF de parada automática en ralentí. 	<p>➤ Activación/desactivación del sistema de parada automática en ralentí P. 390</p>
	Testigo (ámbar) del sistema de parada automática en ralentí	<ul style="list-style-type: none"> Parpadea si el sistema de parada automática en ralentí presenta algún problema. 	<ul style="list-style-type: none"> Parpadea: el vehículo debe revisarse en un concesionario.

Testigo	Nombre	Encendido/parpadeando	Explicación
	Testigo (verde) del sistema de parada automática en ralentí	<ul style="list-style-type: none"> • Se enciende cuando la parada automática en ralentí está activada. El motor se para automáticamente. 	<ul style="list-style-type: none"> ☒ Parada automática en ralentí P. 388
		<ul style="list-style-type: none"> • Parpadea cuando las condiciones ambientales pueden causar que se empañen las ventanillas. • Parpadea cuando las condiciones ambientales pueden ser diferentes de la configuración de control de climatización seleccionada. • Parpadea al pulsar el botón  (Parabrisas térmico). 	<ul style="list-style-type: none"> • Pise el pedal de embrague. El motor arranca de nuevo automáticamente. ☒ Parada automática en ralentí P. 388
	Testigo de suspensión del sistema de parada automática en ralentí	<ul style="list-style-type: none"> • Se enciende cuando se suspende temporalmente el sistema de parada automática en ralentí en las siguientes situaciones. 	—
		- Se da prioridad al sistema de carga.	<ul style="list-style-type: none"> ☒ Parada automática en ralentí P. 388
		- Se da prioridad al sistema de control de climatización.	
		- La temperatura del refrigerante del motor no se encuentra dentro del rango de funcionamiento.	
		- Se ha seleccionado el modo +R	<ul style="list-style-type: none"> ☒ Parada automática en ralentí P. 388 ☒ Interruptor de modo de conducción P. 395
		<ul style="list-style-type: none"> - La temperatura de la batería es demasiado baja. - El sistema de parada automática en ralentí no se activa por algún motivo. 	<ul style="list-style-type: none"> ☒ Parada automática en ralentí P. 388
—	<ul style="list-style-type: none"> • Si mantiene pulsado el botón OFF del sistema de parada automática en ralentí, podrá seleccionar si desea que se muestren los mensajes de estado. 		

Testigo	Nombre	Encendido/parpadeando	Explicación
	Testigo del control de cruceo adaptativo (ACC)	<ul style="list-style-type: none"> Se enciende cuando se ilumina el testigo del control de cruceo adaptativo (ACC). 	<ul style="list-style-type: none"> Cada vez que se pulsa el botón de intervalo, el ajuste de distancia de seguimiento (la distancia con el vehículo precedente) se alterna entre las distancias de seguimiento Extralarga, Larga, Intermedia, y Corta. ▶ Para ajustar o modificar la distancia de seguimiento P. 470
	Testigo (ámbar) del control de cruceo adaptativo (ACC)	<ul style="list-style-type: none"> Se enciende si se presenta un problema en el ACC. Se enciende si el sistema ACC se desactiva temporalmente después de que la batería se haya desconectado y vuelto a conectar. Es posible que el testigo se encienda temporalmente si se supera la carga máxima permitida. El ACC se ha desactivado automáticamente. 	<ul style="list-style-type: none"> Se enciende durante la conducción: el vehículo debe revisarse en un concesionario. Conduzca una distancia corta a más de 20 km/h. El testigo debería apagarse. Si no desaparece, pida a un concesionario que revise el vehículo. Asegúrese de que la carga total se encuentre dentro de la carga máxima permitida. ▶ Límite de carga P. 377 Permanece encendido: el vehículo debe revisarse en un concesionario.

Testigo	Nombre	Encendido/parpadeando	Explicación
	Testigo (blanco/verde) del control de cruceo adaptativo (ACC)	<ul style="list-style-type: none"> Se ilumina en blanco cuando se pulsa el botón . Puede cambiar entre los indicadores pulsando el botón LIM. Se ilumina en verde cuando el sistema está en funcionamiento. 	<ul style="list-style-type: none">  Control de cruceo adaptativo (ACC) P. 457
	Testigo (blanco/verde) del limitador de velocidad ajustable		<ul style="list-style-type: none">  Limitador de velocidad ajustable P. 402
	Testigo (blanco/verde) del limitador de velocidad inteligente		<ul style="list-style-type: none">  Limitador de velocidad inteligente P. 408
	Testigo (ámbar) del sistema de aviso de salida de carril (LKAS)	<ul style="list-style-type: none"> Se enciende si se presenta algún problema con el LKAS. Es posible que el testigo se encienda temporalmente si se supera la carga máxima permitida. 	<ul style="list-style-type: none"> Permanece encendido: el vehículo debe revisarse en un concesionario. Asegúrese de que la carga total se encuentre dentro de la carga máxima permitida. <ul style="list-style-type: none">  Límite de carga P. 377 Permanece encendido: el vehículo debe revisarse en un concesionario.
	Testigo (blanco/verde) del sistema de aviso de salida de carril (LKAS)	<ul style="list-style-type: none"> Se ilumina en blanco cuando se pulsa el botón LKAS. Se ilumina en verde cuando el LKAS está en funcionamiento. 	<ul style="list-style-type: none">  Sistema de aviso de salida de carril (LKAS) P. 475

Testigo	Nombre	Encendido/parpadeando	Explicación
	Testigo (ámbar) del sistema de prevención y mitigación de impactos (CMBS)	<ul style="list-style-type: none"> Se enciende si hay un problema con el CMBS o no se puede utilizar temporalmente por la presencia de suciedad en el parabrisas cerca de la cámara. 	<ul style="list-style-type: none"> El testigo (ámbar) de asistencia de seguridad se enciende al mismo tiempo. <ul style="list-style-type: none"> ☒ Testigo (ámbar) de asistencia de seguridad P. 114
	Testigo (gris) del sistema de prevención y mitigación de impactos (CMBS)	<ul style="list-style-type: none"> Se enciende cuando el CMBS está desactivado. 	<ul style="list-style-type: none"> ☒ Asistencia de seguridad P. 154
	Testigo (ámbar) del sistema de ayuda de permanencia en la carretera (Road Departure Mitigation)	<ul style="list-style-type: none"> Se enciende si hay algún problema con el sistema de ayuda de permanencia en la carretera (Road Departure Mitigation) o si no se puede utilizar temporalmente debido a problemas como la presencia de suciedad en el parabrisas cerca de la cámara. 	<ul style="list-style-type: none"> El testigo (ámbar) de asistencia de seguridad se enciende al mismo tiempo. <ul style="list-style-type: none"> ☒ Testigo (ámbar) de asistencia de seguridad P. 114
	Testigo (gris) del sistema de ayuda de permanencia en la carretera (Road Departure Mitigation)	<ul style="list-style-type: none"> Se enciende cuando el sistema de ayuda de permanencia en la carretera (Road Departure Mitigation) está desactivado. 	<ul style="list-style-type: none"> ☒ Asistencia de seguridad P. 154
	Testigo de desactivación automática de la asistencia de la dirección del sistema de ayuda de permanencia en la carretera (Road Departure Mitigation)	<ul style="list-style-type: none"> Se enciende cuando la asistencia de la dirección del sistema de ayuda de permanencia en la carretera (Road Departure Mitigation) se desactiva automáticamente. 	<ul style="list-style-type: none"> ☒ Sistema de ayuda de permanencia en la carretera (Road Departure Mitigation) P. 448

Testigo	Nombre	Encendido/parpadeando	Explicación
	Testigo (ámbar) de asistencia de seguridad	<ul style="list-style-type: none"> • Se enciende si el sistema de ayuda de permanencia en la carretera (Road Departure Mitigation), el CMBS o el sistema de información de punto ciego* presentan algún problema. 	<ul style="list-style-type: none"> • Permanece encendido: el vehículo debe revisarse en un concesionario.
		<ul style="list-style-type: none"> • Es posible que el testigo se encienda temporalmente si se supera la carga máxima permitida. 	<ul style="list-style-type: none"> • Asegúrese de que la carga total se encuentre dentro de la carga máxima permitida.  Límite de carga P. 377 • Permanece encendido: el vehículo debe revisarse en un concesionario.
		<ul style="list-style-type: none"> • Se enciende si el sistema de ayuda de permanencia en la carretera (Road Departure Mitigation) y el CMBS se desactivan temporalmente después de que la batería se haya desconectado y vuelto a conectar. 	<ul style="list-style-type: none"> • Conduzca una distancia corta a más de 20 km/h. El testigo debería apagarse. Si no desaparece, pida a un concesionario que revise el vehículo.
		<ul style="list-style-type: none"> • Se enciende si el sistema de ayuda de permanencia en la carretera (Road Departure Mitigation) o el CMBS se desactivan por sí mismos. 	<ul style="list-style-type: none"> • Permanece encendido: la temperatura del interior de la cámara es demasiado alta. Utilice el sistema de control de climatización para enfriar la cámara. El sistema se activa cuando se enfría el interior de la cámara.  Cámara de visión panorámica frontal P. 495

Testigo	Nombre	Encendido/parpadeando	Explicación
	Testigo (ámbar) de asistencia de seguridad	<ul style="list-style-type: none"> Se enciende si el sistema de ayuda de permanencia en la carretera (Road Departure Mitigation) o el CMBS se desactivan por sí mismos. <p>Modelos con sistema de información de punto ciego</p> <ul style="list-style-type: none"> Se enciende si se acumula barro, nieve o hielo cerca del sensor del sistema de información de punto ciego. Se enciende cuando la temperatura del sensor del sistema de información de punto ciego es alta. 	<ul style="list-style-type: none"> Permanece encendido: la zona alrededor de la cámara está bloqueada por suciedad, barro, etc. Detenga el vehículo en un lugar seguro y limpie la suciedad con un paño suave. Lleve su vehículo a un concesionario para que sea revisado si aun después de haber limpiado la zona alrededor de la cámara vuelve a recibir el mensaje o se enciende el testigo. <ul style="list-style-type: none"> ➤ Cámara de visión panorámica frontal P. 495 Puede encenderse si hay poca luz, por ejemplo, si se conduce por un túnel, por la noche, al amanecer o al anochecer. <ul style="list-style-type: none"> Se enciende durante la conducción: puede que haya algo que interfiera en el sensor del sistema de información de punto ciego. Revise los alrededores del sensor del sistema de información de punto ciego y retire cualquier obstrucción que haya. El sistema volverá a la normalidad cuando la temperatura baje. <ul style="list-style-type: none"> ➤ Sistema de información de punto ciego* P. 424

* No disponible en todos los modelos

Testigo	Nombre	Encendido/parpadeando	Explicación
	<p>Testigo (verde/ gris) de asistencia de seguridad</p>	<ul style="list-style-type: none"> • Se ilumina en verde si el sistema de ayuda de permanencia en la carretera (Road Departure Mitigation), el CMBS y el sistema de información de punto ciego* están activados. • Se ilumina en verde y gris si el sistema de ayuda de permanencia en la carretera (Road Departure Mitigation), el CMBS o el sistema de información de punto ciego*, o al menos dos de estos sistemas, están desactivados. • Se ilumina en gris si el sistema de ayuda de permanencia en la carretera (Road Departure Mitigation), el CMBS y el sistema de información de punto ciego* están desactivados. 	<ul style="list-style-type: none"> ☒ Activación y desactivación del sistema de ayuda de permanencia en la carretera (Road Departure Mitigation) P. 452 ☒ Activación y desactivación del sistema de información de punto ciego P. 427 ☒ Activación y desactivación del CMBS P. 438

Mensajes informativos y de advertencia de la interfaz de información para el conductor

Los siguientes mensajes de información y aviso aparecen solo en la interfaz de información para el conductor.

Con el testigo de mensaje del sistema encendido, gire la rueda de selección derecha para ver el mensaje de nuevo.

Icono

Puesto que los mensajes no se muestran en la interfaz de información del conductor cuando el mensaje de aviso está desactivado, puede comprobar los mensajes debajo. Tome las medidas adecuadas que se indiquen en el mensaje, como ponerse en contacto con un concesionario.

- **Iconos rojos** P. 118
- **Iconos ámbar** P. 120
- **Iconos verdes** P. 124
- **Otros iconos** P. 125



Para mostrar los mensajes, active **Mensaje de aviso** a través de la pantalla de audio/información. También puede cambiar el idioma del mensaje.

- **Funciones configurables** P. 297

■ Iconos rojos

Icono	Mensaje
	Fallo crítico detectado. Pare en un sitio seguro.
	Asistencia de la dirección reducida. Pare en un sitio seguro.
	Nivel de líquido de frenos bajo. No conduzca el vehículo. Compruebe el nivel del líquido.
	Freno estacionamiento aplicado
	Soltar el freno de estacionamiento
	Problema en el sistema de frenos. El rendimiento de los frenos puede verse reducido.
	Abroche el cinturón de seguridad
	Abroche el cinturón de seguridad del pasajero

Icono	Mensaje
	Recordatorio del cinturón de seguridad P. 42
	Problema en sistema de carga de batería de 12 voltios. No conduzca el vehículo.
	Presión de aceite del motor baja. Pare el motor. No conduzca el vehículo. ► Si aparece el aviso Presión de aceite del motor baja. P. 630
	Temperatura del motor demasiado alta. No conduzca el vehículo. Deje que el motor se enfríe. ► Sobrecalentamiento P. 628
	Problema en sistema de sujeciones suplementarias

Icono	Mensaje
	<p>Comprobar los asientos traseros</p>
	<p>Puerta abierta</p>
	<p>Portón trasero abierto</p>







Icono	Mensaje
	<p>Puerta y portón trasero abiertos</p>
	<p>Control de volante necesario</p>
	<p>Salida de carril</p>
	<p>Problema en sistema sensor estacionam.</p>
	<p>Objeto aproximándose</p>
	<p>Capó abierto</p>

■ Iconos ámbar

Icono	Mensaje
	<ul style="list-style-type: none"> ☒ Control de crucero adaptativo (ACC) P. 457 ☒ Sistema de prevención y mitigación de impactos (CMBS) P. 434
	Control de volante necesario
	Salida de carril
	Temperatura exterior baja. La superficie de la carretera puede estar congelada.
	☒ Alarma de vel. P. 145

Icono	Mensaje
	<p>Problema en sistema de emisiones. La potencia puede verse reducida.</p> <p>Problema en sistema de emisiones. Evitar fuertes aceleraciones y alta velocidad.</p>
	Problema en sistema de arranque. El motor puede no volver a arrancar.
	<p>Nivel bajo de aceite del motor. Compruebe el nivel de aceite del motor.</p> <ul style="list-style-type: none"> ☒ Si aparece el aviso Nivel bajo de aceite del motor P. 636
	<p>Problema del sistema del aforador de combustible. El nivel no es preciso.</p>
	Bajo nivel combustible

Icono	Mensaje
	Problema en el sistema antibloqueo de frenos. El rendimiento de los frenos puede verse reducido.
	Problema en el sistema de frenos. El rendimiento de los frenos puede verse reducido.
	Problema en el sistema de frenos. No pise a la vez el pedal de freno y el acelerador.
	Problema en el sistema de frenos. El rendimiento de los frenos puede verse reducido.
	Problema en sistema del freno de estacionamiento eléctrico. Freno de estacionamiento no disponible.
	Problema en el sistema de asistencia a la estabilidad del vehículo. La tracción y la maniobrabilidad pueden verse reducidas.

Icono	Mensaje
	Modo TODOTERRENO: Estabilidad reducida
	Modo ARENA: Estabilidad reducida
	Inicializando sistemas... Siga conduciendo.
	Problema en el asistente de arranque en pendiente. El vehículo puede desplazarse al soltar el freno.
	Problema en el sistema de retención del freno. Aplique el freno con el vehículo parado.
	Freno de retención desactivado. Aplique el pedal de freno.
	Liberar freno estac.: freno + pulsar



Icono	Mensaje
	Problema en el sistema de apertura instantánea del capó
	Problema en el sistema de dirección asistida eléctrica. Asistencia de la dirección reducida.
	Problema en el sistema de dirección asistida eléctrica. No hay asistencia de la dirección. No conduzca el vehículo.
	Nivel de atención del conductor bajo. Descanse un poco
	Problema en el monitor de atención del conductor
	Problema en sistema de control de luces automáticas. Controles manuales disponibles.
	Problema en el sistema de faros. El rendimiento del sistema de faros puede verse reducido.

Icono	Mensaje
	Problema en luces de carretera automáticas. Controles manuales disponibles.
	Mando remoto no detectado
	Cambiar batería mando remoto <input checked="" type="checkbox"/> Sustitución de la pila del mando a distancia P. 582
	Problema en sistema de acceso inteligente
	Problema en sistema de control de presión de los neumáticos
	Presión neumát. baja. Compruebe presión neumát. e inicie sist. aviso de desinf. en config. vehículo.

Icono	Mensaje
	Problema en sistema de control de la velocidad de cruceo adaptable
	Problema en sistema de frenos con mitigación de la colisión
	Problema en sistema de asistencia de mantenimiento en el carril
	Problema en sistema de aviso de salida de carril
	Problema en sistema de suspensión adaptativa
	Mantenimiento próximo ► Sistema de información de mantenimiento* P. 531

Icono	Mensaje
	Realizar mantenimiento ► Sistema de información de mantenimiento* P. 531
	Mantenimiento pendiente ► Sistema de información de mantenimiento* P. 531
	Pise a fondo el pedal de embrague
	Cambiar a posición punto muerto
	Problema en sistema de parada automática en ralentí







* No disponible en todos los modelos

Icono	Mensaje
	Modelos con sistema de información de punto ciego Problema en sistema de información sobre puntos ciegos
	Modelos con sistema de información de punto ciego No se dispone de información de ángulo muerto
	Comprobar sistema de carga

■ **Iconos verdes**



Icono	Mensaje
	Sist. retención freno en espera





■ Otros iconos

Icono	Mensaje
	Temperatura exterior baja. La superficie de la carretera puede estar congelada.
	Imposible iniciar el control de crucero: El pedal de freno está pisado
	Imposible iniciar el control de crucero: El pedal del embrague está pisado
	Control de crucero cancelado: El pedal del embrague ha sido pisado demasiado tiempo
	Sist. retención freno OFF
	Activar brake hold: cintur. seg. + pulsar



Icono	Mensaje
	Desact. reten. freno: freno + pulsar
	Abroche el cinturón de seguridad
	Nivel de atención del conductor bajo

Icono	Mensaje
	Imposible iniciar el control de cruce: Velocidad demasiado alta
	Imposible iniciar el control de cruce: Velocidad demasiado baja
	Control de cruce cancelado: Velocidad demasiado alta
	Control de cruce cancelado: Velocidad demasiado baja
	No se puede ajustar el control de cruce: Sistema no disponible
	Control de cruce cancelado: Sistema no disponible
	El modo de cruce se cancelará
	Imposible iniciar el control de cruce: Demasiado cerca al vehículo delante
	Control de cruce cancelado: Demasiado cerca al vehículo delante
	Control de cruce cancelado: Pérdida de tracción

Icono	Mensaje
	Pulse el interruptor para activar
	Pulse el interruptor para activar el ACC
	No puede func. el asist. de mantención de carril
	Algunos sist. asistencia al conductor no pueden funcionar: Temp. transmisión demasiado alta
	Algunas funciones del sist. de asist. a la cond. no funcionan: Parabrisas sucio o poca visibilidad
	Aviso de salida de carril activado

Icono	Mensaje
	Algunos sistemas de asistencia a la conducción disponibles
	Modelos con volante a la derecha Para arrancar motor: pisar freno hasta el fondo + embrague + pulsar
	Para arrancar motor: embragar + pulsar Para continuar la marcha: Pise el pedal de embrague y pulse el interruptor
	Para desbloquear volante: pulsar + girar
	Modo accesorio Modelos con volante a la derecha Soltar completamente el embrague + pulsar

Icono	Mensaje
	Para comenzar, toque el botón de arranque con el símbolo de remoto <ul style="list-style-type: none"> ► Si la pila del mando a distancia sin llave se está agotando P. 623
	Pulsar de nuevo dos veces o mantener pulsado causará el corte de encendido y pérdida de potencia
	Pise a fondo el pedal de embrague
	Parada automática en ralentí no disponible
	Parada automática en ralentí interrumpida: Se vuelve a arrancar el motor
	Parada automática en ralentí no disponible: Sistema calentándose o cargando

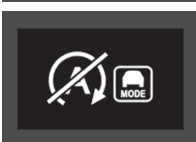
Icono	Mensaje
 Icono que muestra un símbolo de parada automática en ralentí (un círculo con una 'A' y una flecha) con una línea diagonal roja que lo atraviesa, y el texto 'A/C' a su derecha.	Parada automática en ralentí no disponible: Ajuste climatización para activarla
 Icono que muestra un símbolo de parada automática en ralentí (un círculo con una 'A' y una flecha) con una línea diagonal roja que lo atraviesa, y un símbolo de temperatura (una línea ondulada) a su derecha.	Parada automática en ralentí no disponible: Temperatura del motor fuera de rango
 Icono que muestra un símbolo de parada automática en ralentí (un círculo con una 'A' y una flecha) con una línea diagonal roja que lo atraviesa, y un icono de un vehículo con el texto 'MODE' debajo de él a su derecha.	Parada automática en ralentí no disponible: Cambio del modo de conducción a otro modo para activarla

Indicadores

Los indicadores incluyen el velocímetro, el testigo de combustible y otros testigos correspondientes.

Se muestran cuando el modo de alimentación está en la posición de CONTACTO.

Velocímetro

Muestra la velocidad de conducción en km/h o mph.

Indicador de combustible

Indica la cantidad de combustible que queda en el depósito de combustible.

Cuentarrevoluciones

Muestra el número de revoluciones por minuto del motor.

Velocímetro

Puede configurar el velocímetro y las mediciones de la pantalla para que se muestren en km/h o mph.

- **Unids. veloc./distancia** P. 155
- **Funciones configurables** P. 297

Indicador de combustible

AVISO

Se debe repostar cuando la lectura se acerque a **0**. Si el combustible se agota, se pueden producir fallos de encendido en el motor, lo que es perjudicial para el catalizador.

La cantidad real de combustible que queda puede diferir de la indicada por la lectura del indicador de combustible.

Cuentarrevoluciones

La alarma de cambios ascendentes suena cuando la lectura del cuentarrevoluciones se acerca a la zona roja. Puede activar y desactivar la función de la alarma de cambios ascendentes.

- **Funciones configurables** P. 297

■ Indicador de temperatura

Muestra la temperatura del refrigerante del motor.

■ Temperatura exterior

Muestra la temperatura exterior en grados centígrados.

Si la temperatura exterior estaba por debajo de 3 °C en el momento en el que puso el modo de alimentación en la posición de CONTACTO, se muestra el mensaje  **Temperatura exterior baja** en la interfaz de información para el conductor.

■ Ajuste de la pantalla de temperatura exterior

Ajuste la lectura de la temperatura ± 3 °C como máximo si dicha lectura parece incorrecta.

»» Indicador de temperatura

AVISO

Si se conduce el vehículo cuando la lectura del indicador de temperatura está en la zona superior, puede que se produzcan daños graves en el motor. Estacione el vehículo de forma segura en el arcén y espere a que la temperatura del motor se normalice.

» **Sobrecalentamiento** P. 628

»» Temperatura exterior

El sensor de temperatura se encuentra en el parachoques delantero.

El calor que desprende la calzada y los gases de escape de otro vehículo pueden afectar a la lectura de la temperatura cuando el vehículo circula a menos de 30 km/h.

La pantalla puede tardar varios minutos en actualizarse una vez que la lectura de la temperatura se ha estabilizado.

»» Ajuste de la pantalla de temperatura exterior

Puede ajustar la lectura de la temperatura.

» **Funciones configurables** P. 297

■ Sistema de reconocimiento de señales de tráfico

muestra ciertas señales de tráfico detectadas durante la conducción.

El icono de la señal parpadea cuando se supera la velocidad máxima de la señal de tráfico detectada.

🔍 **Sistema de reconocimiento de señales de tráfico** P. 487



■ Modo actual del ACC y el LKAS

Muestra el modo actual del ACC y el LKAS.

- **Control de crucero adaptativo (ACC)** P. 457
- **Sistema de aviso de salida de carril (LKAS)** P. 475

▣ Modo actual del ACC y el LKAS

Si el diseño de los indicadores se establece en **Redondo** o **Barra**, al fijar la velocidad del ACC, se mostrará en el velocímetro una marca con la velocidad fijada.



1 Velocidad fija

■ Indicadores de revoluciones

Se encienden de fuera hacia el centro según el régimen del motor.

■ Información del vehículo

Cuando se utiliza el indicador **+R**, se puede mostrar la siguiente información del vehículo.

📄 **Honda LogR** P. 341

- **Temp. agua**
- **Temp. aceite**
- **Presión de aceite**
- **Temp. aire ext.**
- **Temp. aire adm.**
- **Pres. turbocomp.**
- **Ángulo de direc.**
- **Pos. ped. acel.**
- **Pres. frenado**
- **Pos. ped. embrague**
- **Índice de guiñada**
- **Presiónatmos.**

📄 Indicadores de revoluciones

Puede activar y desactivar los indicadores de revoluciones.

📄 **Funciones configurables** P. 297

📄 Información del vehículo

Se pueden seleccionar y mostrar hasta 6 elementos a la vez.

📄 **Honda LogR** P. 341

Puede establecer un límite para la **Temp. agua** y **Temp. aceite**. Cuando se alcance el límite, la pantalla se iluminará con color ámbar.

📄 **Honda LogR** P. 341

Cuando el ACC o el LKAS están activados, no se muestra la información del vehículo.

Área izquierda de la interfaz de información para el conductor

Muestra el modo actual de la información de audio y teléfono, etc.

- ▣ **Controles remotos de sonido** P. 246
- ▣ **Sistema de teléfono manos libres** P. 312

■ Reloj

Muestra el reloj.

▣ Reloj

Puede ajustar la hora manualmente y cambiar la visualización del reloj para mostrar el formato de 12 o 24 horas.

- ▣ **Reloj** P. 160

Puede elegir si el reloj se muestra en la interfaz de información para el conductor.

- ▣ **Person. pantalla** P. 156

■ Cronómetro

Mide el tiempo de vuelta y muestra los tiempos anteriores y el tiempo de la vuelta más rápida.

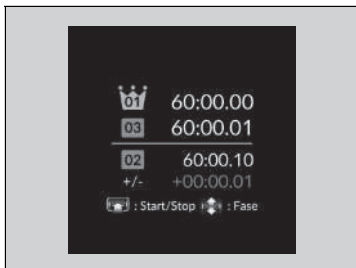

■ Medición del tiempo de vuelta

1. Cambie el contenido del área izquierda de la pantalla a **Cronómetro**.
 - **Seleccione el contenido del área izquierda de la pantalla** P. 138
2. Pulse la rueda de selección izquierda para mostrar la pantalla del menú del cronómetro.
3. Seleccione **Cro. vta.** y pulse la rueda de selección izquierda para mostrar la pantalla de medición del tiempo de vuelta.
4. Presione la rueda de selección izquierda para iniciar la medición.
5. Presione la rueda de selección izquierda para detener la medición.
 - Para medir el tiempo por vuelta, gire la rueda de selección izquierda al final de cada vuelta.
 - Para volver a la pantalla del menú del cronómetro, mantenga pulsada la rueda de selección izquierda.

☒ Cronómetro

Asegúrese de utilizar esta función de medición únicamente donde y cuando sea seguro hacerlo.

El tiempo de vuelta se muestra de 00:00.00 a 99:59.99.

Se puede almacenar un máximo de 20 tiempos de vuelta cada vez.

Al medir el tiempo de vuelta con Honda LogR, los tiempos se muestran en la interfaz de información para el conductor.

➤ **Honda LogR** P. 341

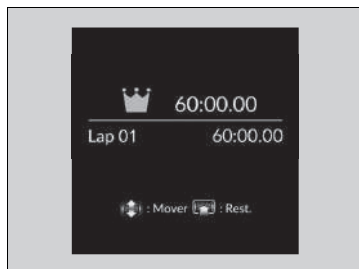

■ Comprobación/borrado del historial

Para comprobar o borrar el historial, seleccione **Historial/restablecer** en la pantalla del menú del cronómetro y pulse la rueda de selección izquierda.

- ▶ Para desplazarse por los tiempos de vuelta, gire la rueda de selección izquierda.
- ▶ Para borrar el historial, pulse la rueda de selección izquierda en la pantalla del historial del cronómetro mientras no se esté midiendo el tiempo de vuelta y, a continuación, pulse **Rest**.
- ▶ Para volver a la pantalla del menú del cronómetro, mantenga pulsada la rueda de selección izquierda.

■ Person. pantalla

■ Organización de las fuentes de audio en el área del lado izquierdo

Puede seleccionar qué fuentes desea ver en la pantalla de fuente de audio.

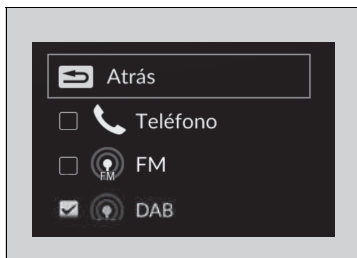
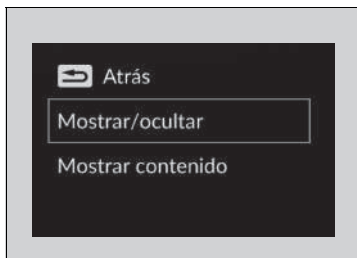
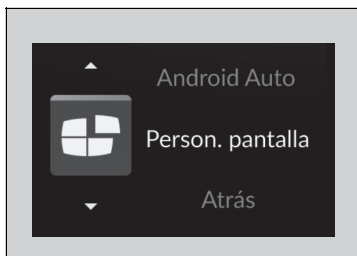

1. Gire la rueda de selección izquierda hasta seleccionar **Person. pantalla** y, a continuación, pulse la rueda de selección izquierda.

2. Gire la rueda de selección izquierda para desplazarse hasta seleccionar **Mostrar/ocultar** y, a continuación, pulse la rueda de selección izquierda.

3. Gire la rueda de selección izquierda para desplazarse entre las fuentes de audio y, a continuación, pulse la rueda de selección izquierda para seleccionarlas o cancelar su selección.

☒ Person. pantalla

Quando personalice la configuración, aplique el freno de estacionamiento.

■ Seleccione el contenido del área izquierda de la pantalla

Puede cambiar el contenido del área izquierda de la pantalla. Seleccione **Sonido y reloj**, **Cronómetro** o **Desactivar**.

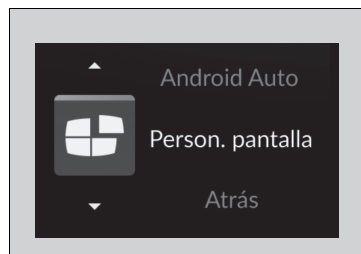

1. Gire la rueda de selección izquierda hasta seleccionar **Person. pantalla** y, a continuación, pulse la rueda de selección izquierda.

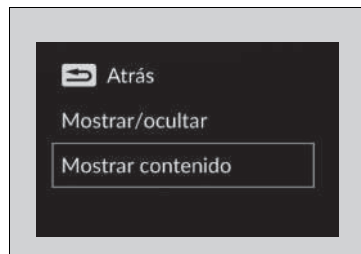

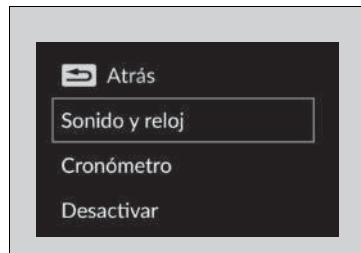

2. Gire la rueda de selección izquierda para desplazarse hasta seleccionar **Mostrar contenido** y, a continuación, pulse la rueda de selección izquierda.



3. Gire la rueda de selección izquierda para seleccionar el contenido que desee y, a continuación, pulse la rueda de selección izquierda.

Área derecha de la interfaz de información para el conductor

La interfaz de información para el conductor muestra información tal como la autonomía del vehículo y el consumo de combustible. También muestra mensajes como advertencias y otro tipo de información útil.

Cuando aparezca un mensaje de aviso, compruebe el mensaje y póngase en contacto con un concesionario para que inspeccione el vehículo si es necesario. Consulte las siguientes páginas si aparecen los mensajes  **Presión de aceite del motor baja**,  **Temperatura del motor demasiado alta** o  **Nivel bajo de aceite del motor**.

- Si aparece el aviso **Presión de aceite del motor baja**. P. 630
- **Sobrecalentamiento** P. 628
- Si aparece el aviso **Nivel bajo de aceite del motor** P. 636

■ Cambio de la pantalla

Gire la rueda de selección derecha para ver diferentes tipos de contenido.

☒ Cambio de la pantalla

Puede añadir o borrar el contenido de los instrumentos.

- **Person. pantalla** P. 156

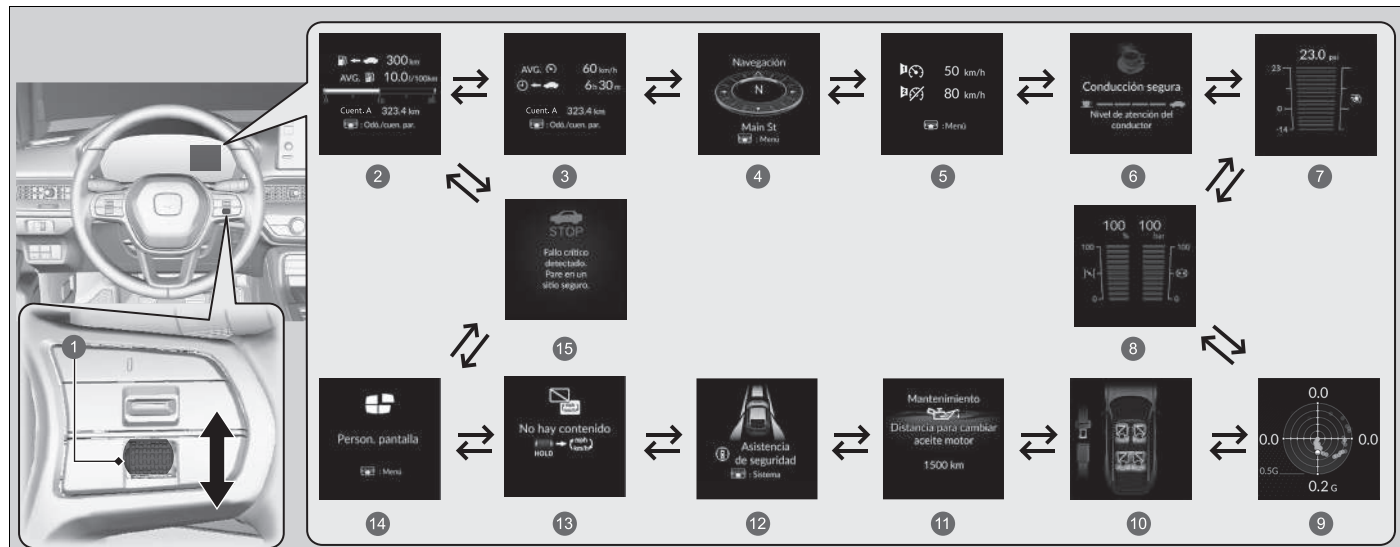

- | | |
|---|--|
| <ul style="list-style-type: none"> 1 Rueda de selección derecha 2 Autonomía/combustible/odómetro/cuentakilómetros parcial P. 141 3 Velocímetro/tiempo/odómetro/cuentakilómetros parcial P. 143 4 Navegación/brújula P. 144 5 Alarma de vel. P. 145 6 Monitor de atención del conductor P. 146 7 Indicador del turbo P. 150 8 Medidor de posición del acelerador/presión de frenado P. 151 | <ul style="list-style-type: none"> 9 Acelerómetro P. 152 10 Cinturones de seguridad P. 153 11 Mantenimiento P. 153 12 Asistencia de seguridad P. 154 13 No hay contenido/cambio de unidad P. 155 14 Person. pantalla P. 156 15 Mensajes de aviso P. 157 |
|---|--|

■ Autonomía/combustible/odómetro/cuentakilómetros parcial

Pulse la rueda de selección derecha para alternar entre el cuentakilómetros parcial A, el cuentakilómetros parcial B y el odómetro.

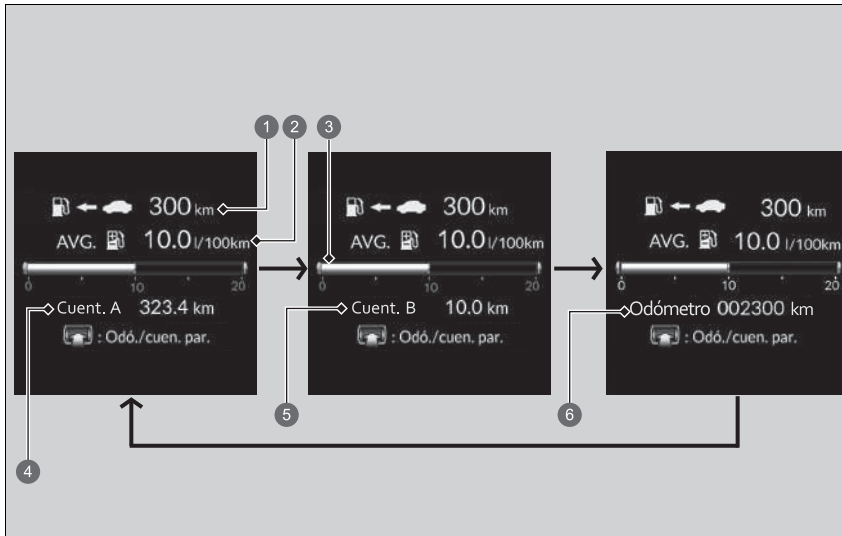

- 1 Autonomía
- 2 Consumo medio de combustible
- 3 Consumo instantáneo de combustible
- 4 Cuentakilómetros parcial A
- 5 Cuentakilómetros parcial B
- 6 Odómetro

■ Odómetro

Muestra el número total de millas o kilómetros que el vehículo ha acumulado.

■ Cuentakilómetros parcial

Muestra el número total de kilómetros recorridos desde la última puesta a cero. Los cuentakilómetros A y B se pueden utilizar para medir 2 recorridos independientes.

■ Puesta a cero del cuentakilómetros parcial

Para restablecer el cuentakilómetros parcial, haga que aparezca en pantalla, mantenga pulsada la rueda de selección derecha y, a continuación, seleccione **Restablecer**.

- El cuentakilómetros parcial se reajusta a 0.0.

■ Autonomía

Muestra la distancia estimada que se puede recorrer con el combustible que queda. Esta distancia se calcula en función del consumo de combustible actual del vehículo.

■ Consumo medio de combustible

Muestra el consumo medio de combustible estimado de cada cuentakilómetros parcial en l/100 km o mpg.

La pantalla se actualiza a intervalos fijos. Cuando se pone a cero el cuentakilómetros parcial, también lo hace el consumo medio de combustible.

■ Consumo instantáneo de combustible

Muestra el consumo instantáneo de combustible en forma de gráfico de barras, en l/100 km o mpg.

» Autonomía

La autonomía de conducción que se indica es solo una estimación y puede diferir de la distancia real que puede recorrer el vehículo.

» Consumo medio de combustible

Puede cambiar cuando se pone a cero el consumo medio de combustible.

- » **Funciones configurables** P. 297

■ Velocímetro/tiempo/odómetro/cuentakilómetros parcial

Pulse la rueda de selección derecha para alternar entre el cuentakilómetros parcial A, el cuentakilómetros parcial B y el odómetro.

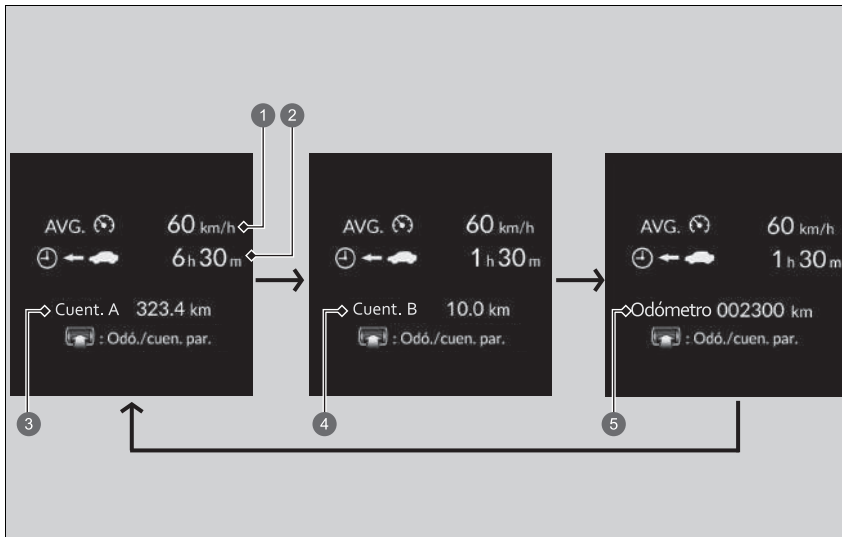

- ① Velocidad media
- ② Tiempo transcurrido
- ③ Cuentakilómetros parcial A
- ④ Cuentakilómetros parcial B
- ⑤ Odómetro

■ Odómetro

➤ **Odómetro** P. 142

■ Cuentakilómetros parcial

➤ **Cuentakilómetros parcial** P. 142

■ Velocidad media

Muestra la velocidad media en km/h desde la última puesta a cero de los viajes A o B.

■ Tiempo transcurrido

Muestra el tiempo transcurrido desde la última puesta a cero de los viajes A o B.

■ Navegación

■ Brújula

Muestra la pantalla de la brújula.

■ Indicaciones paso a paso

Cuando el sistema de navegación*, Android Auto o Apple CarPlay proporcionan indicaciones de conducción, aparecen indicaciones paso a paso hasta el destino.

➤ **Consulte el manual del sistema de navegación**

➤ **Android Auto™** P. 293

➤ **Apple CarPlay** P. 289

➤ Velocidad media

Puede cambiar cuándo se pone a cero la velocidad media.

➤ **Funciones configurables** P. 297

➤ Tiempo transcurrido

Puede cambiar cuándo se pone a cero el tiempo transcurrido.

➤ **Funciones configurables** P. 297

➤ Navegación

Puede seleccionar si el navegador paso a paso aparece o no durante las instrucciones de ruta.

➤ **Funciones configurables** P. 297

Modelos con sistema de navegación

Si se muestran la brújula o las indicaciones paso a paso, puede controlar ciertas funciones del sistema de navegación de la interfaz de información para el conductor pulsando la rueda de selección derecha.

➤ **Consulte el manual del sistema de navegación**

Es posible que las indicaciones paso a paso no estén disponibles en todas las aplicaciones.

■ Alarma de vel.

Permite activar la alarma de velocidad y cambiar el ajuste de esta.

Pulse la rueda de selección derecha para mostrar la pantalla de ajustes y, a continuación, gírela; el ajuste de la alarma de velocidad cambiará de la siguiente manera:

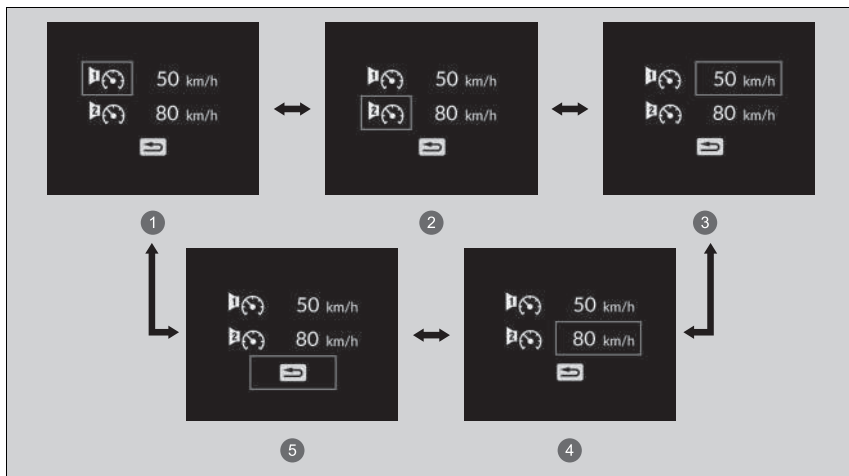

- 1 Alarma de velocidad 1 activada/desactivada*1
- 2 Alarma de velocidad 2 activada/desactivada*1
- 3 Ajuste de velocidad de la alarma de velocidad 1 (50 km/h*1)
- 4 Ajuste de velocidad de la alarma de velocidad 2 (80 km/h*1)
- 5 Atrás

*1: Ajuste predeterminado

■ Monitor de atención del conductor

El monitor de atención del conductor analiza las acciones sobre el volante para determinar si el vehículo se está conduciendo de manera coherente o por una persona somnolienta o distraída. Si se determina que el vehículo se está conduciendo de esa forma, se muestra el grado de la atención del conductor en la interfaz de información para el conductor.

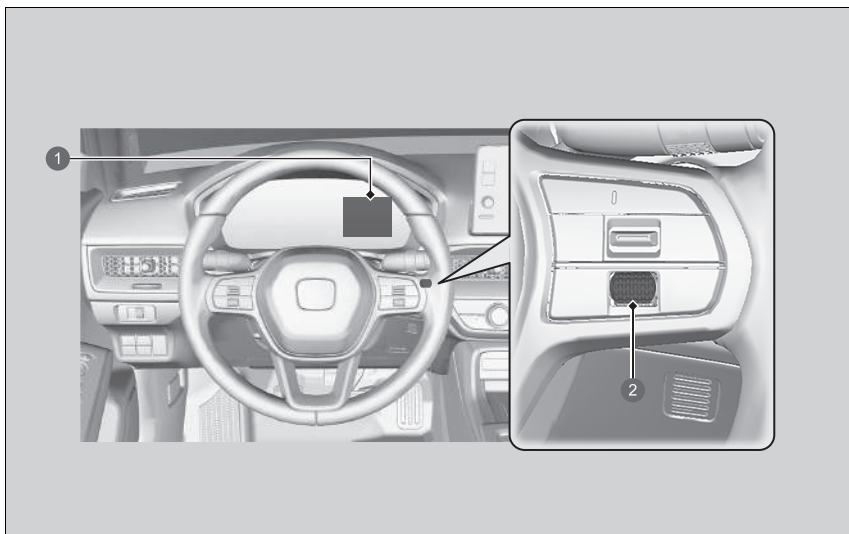

- 1 Interfaz de información para el conductor
- 2 Rueda de selección derecha

►► Monitor de atención del conductor

El monitor de atención del conductor no puede detectar en todo momento si el conductor está cansado o distraído. Independientemente de la información proporcionada por el sistema, si nota cansancio, deténgase en un lugar seguro y descanse el tiempo que necesite.

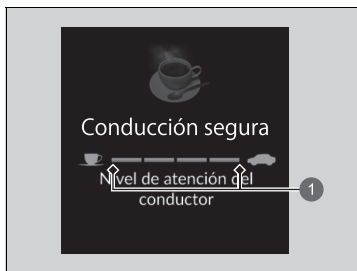

Al seleccionar Monitor de atención del conductor en la interfaz de información para el conductor, las barras se iluminan en blanco para indicar el grado de atención del conductor.

➤ **Cambio de la pantalla** P. 139

1 Nivel

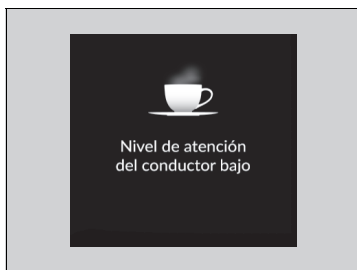

Si se iluminan dos barras, aparecerá el mensaje **Nivel de atención del conductor bajo**.



Si el número de barras disminuye a una, sonará un pitido, el volante vibrará y la taza de café se mostrará de color ámbar para avisar al conductor de que necesita descansar ya que su nivel de atención es muy bajo.

Si la taza de café se enciende de color ámbar, deténgase en un lugar seguro y descanse el tiempo necesario.

La taza de café de color ámbar desaparecerá cuando se pulse la rueda de selección derecha o cuando el sistema determine que el conductor maneja con normalidad.

Si el conductor no descansa y el monitor sigue detectando que está muy cansado, la taza de café se encenderá de nuevo de color ámbar tras 15 minutos aproximadamente, se emitirá un pitido y el volante vibrará.

Las advertencias no aparecen si la duración del viaje es de 30 minutos o menos.

■ **El monitor de atención del conductor se restablece en los siguientes casos:**

- El motor está apagado.
- El conductor se desabrocha el cinturón de seguridad y abre la puerta mientras el vehículo está parado.

■ **Para que el monitor de atención del conductor funcione:**

- El vehículo debe circular a una velocidad superior a 40 km/h.
- El testigo del sistema de dirección asistida eléctrica (EPS) debe estar apagado.

■ **Es posible que el monitor de atención del conductor no funcione en las circunstancias siguientes en función de las condiciones de conducción u otros factores:**

- La función de asistencia de la dirección del sistema de aviso de salida de carril (LKAS) está activada.
 - ✎ **Sistema de aviso de salida de carril (LKAS)** P. 475
- La carretera está en mal estado, por ejemplo, la superficie no está pavimentada o presenta baches.
- Hay mucho viento.
- El conductor conduce el vehículo con frecuencia de forma agresiva, por ejemplo, al cambiar de carril o acelerar.

■ **Personalización**

Puede cambiar los ajustes del monitor de atención del conductor. Seleccione **Alerta táctil y sonora**, **Solo alerta táctil** o **Desactivar**.

✎ **Funciones configurables** P. 297

Alerta táctil y sonora se selecciona cada vez que se pone el modo de alimentación en la posición de CONTACTO, incluso si se ha cambiado la configuración del monitor de atención del conductor la última vez que se condujo el vehículo.

✎ Para que el monitor de atención del conductor funcione:

Las barras de la interfaz de información para el conductor permanecerán atenuadas a menos que el monitor de atención del conductor esté en funcionamiento.

■ Indicador del turbo

Cuando el turbo esté produciendo sobrealimentación, este indicador mostrará que se está acumulando presión de sobrealimentación.

Medidor de posición del acelerador/presión de frenado

Modelos con volante a la izquierda

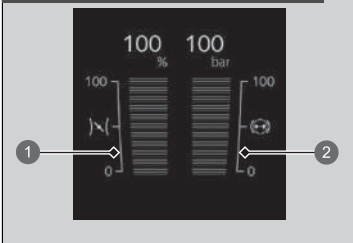

Medidor de posición del acelerador

Muestra la posición del acelerador en grados de %.

Medidor de presión de frenado

Muestra la presión de frenado en bares*1 o psi*2 cuando se aplica el freno.

1 Medidor de posición del acelerador

2 Medidor de presión de frenado

Modelos con volante a la derecha

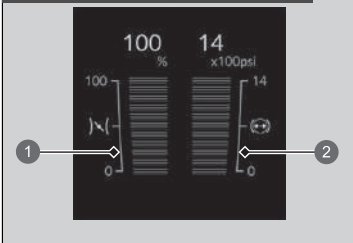

1 Medidor de posición del acelerador

2 Medidor de presión de frenado

*1: Modelos con volante a la izquierda

*2: Modelos con volante a la derecha

■ Acelerómetro

Muestra la fuerza (G) y la dirección de la carga que se aplica al vehículo durante la conducción.

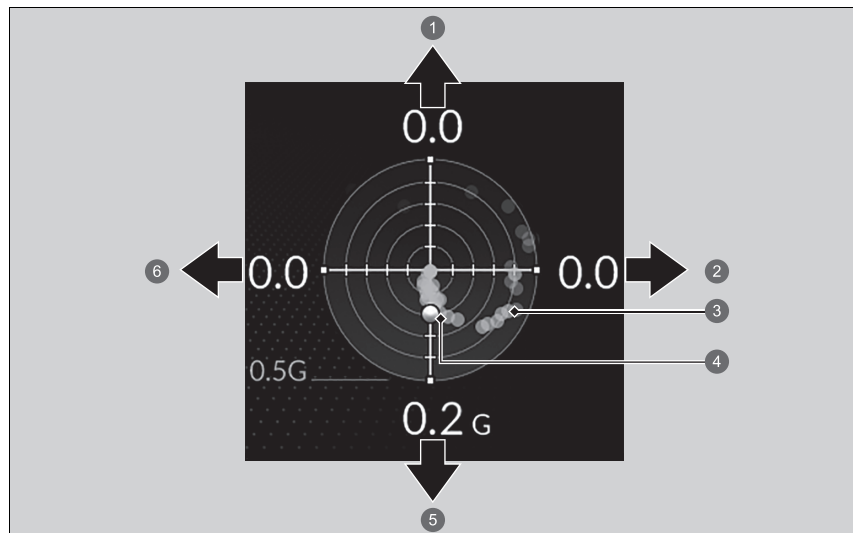

- 1 Al desacelerar mientras el vehículo se mueve hacia delante/al acelerar durante la marcha atrás
- 2 Al girar hacia la izquierda
- 3 Fuerzas laterales de los últimos tres segundos (blanco)
- 4 Fuerza lateral en tiempo real (amarillo)
- 5 Al acelerar mientras el vehículo se mueve hacia delante/al desacelerar durante la marcha atrás
- 6 Al girar hacia la derecha

► Acelerómetro

Puede cambiar la fuerza máxima mostrada (G).

► **Honda LogR** P. 341

■ Cinturones de seguridad

Ocurre, en condiciones específicas, cuando se abrochan o se desabrochan los cinturones de seguridad.

🔊 **Recordatorio del cinturón de seguridad** P. 42

■ Mantenimiento

Muestra el sistema de información de mantenimiento.

🔊 **Sistema de información de mantenimiento*** P. 531

■ Asistencia de seguridad

Indica el estado del sistema de ayuda de permanencia en la carretera (Road Departure Mitigation), el CMBS y el sistema de información de punto ciego*, como activado, desactivado o averiado, mediante colores y letras.

Los colores que aparecen a continuación indican el estado de cualquiera de los sistemas mencionados anteriormente:

- Verde: el sistema está activado.
- Gris: el sistema está desactivado.
- Ámbar: hay un problema con el sistema.



- 1 Información de zona para el CMBS
- 2 Información de zona para el sistema de ayuda de permanencia en la carretera (Road Departure Mitigation)
- 3 Información de zona para el sistema de información de punto ciego*
- 4 Icono e información de estado del sistema de ayuda de permanencia en la carretera (Road Departure Mitigation)
- 5 Icono e información de estado del sistema de información de punto ciego*
- 6 Icono e información de estado del CMBS

* No disponible en todos los modelos

▣ Asistencia de seguridad

Si hubiera algún sistema indicado por el color ámbar, el vehículo debe revisarse en un concesionario inmediatamente.

Para activar o desactivar cada sistema, pulse primero la rueda de selección derecha para cambiar la imagen que se muestra. En la siguiente pantalla puede seleccionar qué sistema activar o desactivar.

- ▣ **Activación y desactivación del sistema de ayuda de permanencia en la carretera (Road Departure Mitigation)** P. 452
- ▣ **Activación y desactivación del CMBS** P. 438
- ▣ **Activación y desactivación del sistema de información de punto ciego** P. 427

También puede confirmar el estado de cada función por el color del testigo.

- ▣ **Testigo (ámbar) del sistema de prevención y mitigación de impactos (CMBS)** P. 113
- ▣ **Testigo (gris) del sistema de prevención y mitigación de impactos (CMBS)** P. 113
- ▣ **Testigo (ámbar) del sistema de ayuda de permanencia en la carretera (Road Departure Mitigation)** P. 113
- ▣ **Testigo (gris) del sistema de ayuda de permanencia en la carretera (Road Departure Mitigation)** P. 113
- ▣ **Testigo de desactivación automática de la asistencia de la dirección del sistema de ayuda de permanencia en la carretera (Road Departure Mitigation)** P. 113
- ▣ **Testigo (ámbar) de asistencia de seguridad** P. 114
- ▣ **Testigo (verde/gris) de asistencia de seguridad** P. 116

■ Unids. veloc./distancia



Le permite mostrar una unidad diferente en la interfaz de información para el conductor y establecer las medidas mostradas para que la lectura correspondiente sea en km y km/h o en millas y mph.

Mantenga pulsada la rueda de selección derecha mientras selecciona la pantalla **No hay contenido** en la interfaz de información para el conductor.

Cada vez que haga esta acción, la unidad cambiará de km y km/h a millas y mph, o viceversa. Seguidamente, aparecerá una pantalla de confirmación durante unos segundos.

■ Person. pantalla

■ Organización del contenido en el área del lado derecho

Puede seleccionar qué contenido desea ver en el área del lado derecho.

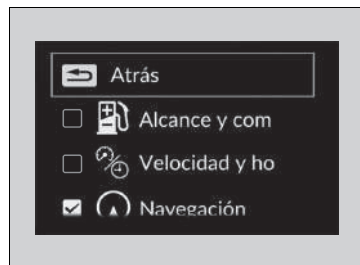
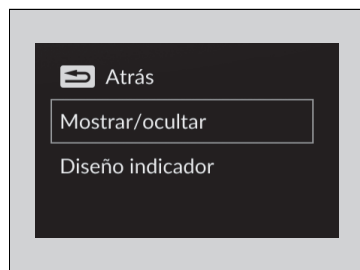

1. Mantenga pulsada la rueda de selección derecha mientras selecciona **Person. pantalla** en la interfaz de información para el conductor.
2. Gire la rueda de selección derecha para desplazarse hasta seleccionar **Mostrar/ocultar** y, a continuación, pulse la rueda de selección derecha.
3. Gire la rueda de selección derecha para desplazarse por el contenido y, a continuación, pulse la rueda de selección derecha para seleccionar o cancelar la selección.

☒ Organización del contenido en el área del lado derecho

El contenido en gris no se puede eliminar del área del lado derecho.

Cuando personalice la configuración, aplique el freno de estacionamiento.

■ Cambio del diseño del indicador

Puede cambiar el diseño del indicador a un diseño circular o lineal.

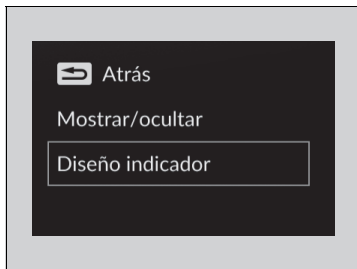

1. Mantenga pulsada la rueda de selección derecha mientras selecciona **Person. pantalla** en la interfaz de información para el conductor.
2. Gire la rueda de selección derecha para seleccionar **Diseño indicador** y, a continuación, pulse la rueda de selección derecha.

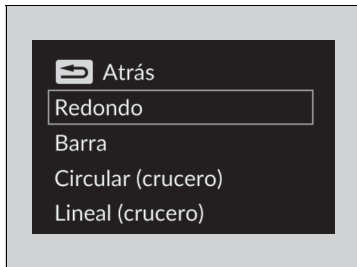

3. Gire la rueda de selección derecha para seleccionar los ajustes que desee y, a continuación, pulse la rueda de selección derecha.

■ Avisos

Puede comprobar si hay mensajes de aviso activos.

- ☒ **Mensajes informativos y de advertencia de la interfaz de información para el conductor** P. 117

☒ Cambio del diseño del indicador

Cuando se utiliza el diseño de indicador **Circular (crucero)** o **Lineal (crucero)**, se utiliza una pantalla simplificada cuando el ACC está en funcionamiento.

El diseño del indicador **+R** no se puede cambiar.

☒ Avisos

Si hay varios avisos o mensajes, puede girar la rueda de selección derecha para verlos.

Mandos

En este capítulo se explica cómo manejar los diversos mandos necesarios para la conducción.

Reloj	160
Bloqueo y desbloqueo de las puertas	
Llave	161
Baja intensidad de la señal del mando a distancia sin llave.....	163
Bloqueo/desbloqueo de las puertas desde el exterior.....	164
Bloqueo/desbloqueo de las puertas desde el interior	170
Bloqueo de seguridad para niños	172
Portón trasero	173
Sistema de seguridad	176
Ventanillas	183

Funcionamiento de mandos del volante	
Botón ENGINE START/STOP.....	185
Luces	188
Luces de carretera automáticas	193
Limpiaparabrisas y lavaparabrisas	196
Control de brillo	199
Botón de los retrovisores térmicos*/ luneta térmica.....	200
Ajuste del volante	201
Retrovisores	
Retrovisor interior	202
Retrovisores eléctricos.....	204
Asientos	205

Elementos auxiliares interiores	
Luces interiores.....	212
Elementos de almacenamiento	213
Otros elementos auxiliares interiores.....	221
Sistema de calefacción*	225
Climatizador*	231

* No disponible en todos los modelos

Ajuste del reloj

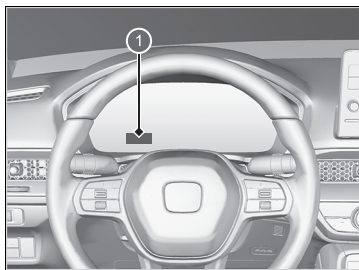

1 Reloj

Puede ajustar la hora manualmente o cambiar la visualización del reloj para mostrar el formato de 12 o 24 horas a través de la pantalla de audio/información.

➤ **Funciones configurables** P. 297

⌘ Ajuste del reloj

El reloj se actualiza automáticamente a través del sistema de sonido.

El reloj del panel de instrumentos también cambia cuando se ajusta el reloj de la pantalla de audio/información.

Llave

Este vehículo se entrega con las siguientes llaves:

Mando a distancia sin llave



Use las llaves para arrancar y parar el motor, y para bloquear y desbloquear las puertas, el portón trasero y la tapa del depósito de combustible.

» Llave

Todas las llaves disponen de un sistema inmovilizador. El sistema inmovilizador ayuda a evitar el robo del vehículo.

➤ **Sistema inmovilizador** P. 176

Siga los siguientes consejos para evitar que se produzcan daños en las llaves:

- No deje las llaves expuestas a la luz solar directa o en lugares a temperatura elevada o con un elevado nivel de humedad.
- Evite que las llaves se caigan o depositar objetos pesados sobre ellas.
- Mantenga las llaves alejadas de líquidos, polvo y arena.
- No abra las llaves excepto para sustituir la pila.

Si los circuitos de las llaves resultan dañados, puede que el motor no arranque y que el mando a distancia no funcione.

Si las llaves no funcionan correctamente, llévelas a un concesionario para que las revisen.

■ Llave integrada

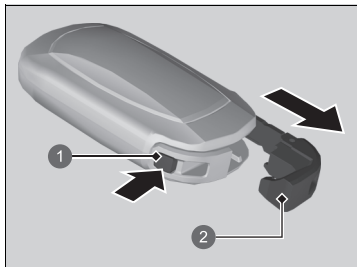

- 1 Botón de liberación
- 2 Llave integrada

Se puede utilizar la llave integrada para desbloquear las puertas cuando la pila del mando a distancia sin llave se está agotando y el desbloqueo eléctrico de las puertas está desactivado.

Para sacar la llave integrada, presione el botón de liberación y, a continuación, saque la llave. Para volver a instalar la llave integrada, empújela en el mando a distancia sin llave hasta oír un clic.

■ Etiqueta con el número de llave

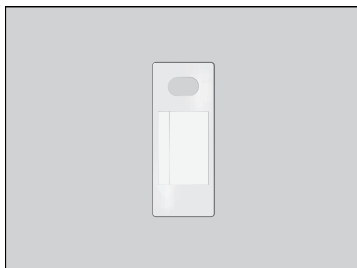

Contiene un número que es necesario para adquirir una llave de repuesto.

☒ Etiqueta con el número de llave

Guarde la etiqueta con el número de llave por separado en un lugar seguro fuera del vehículo. Si desea adquirir una llave adicional, póngase en contacto con un concesionario.

Si perdiera la llave y no pudiera arrancar el motor, póngase en contacto con un concesionario.

Baja intensidad de la señal del mando a distancia sin llave

El vehículo transmite ondas de radio para localizar el mando a distancia sin llave para arrancar el motor y bloquear y desbloquear todas las puertas, el portón trasero y la tapa del depósito de combustible.

En los siguientes casos, arrancar el motor y bloquear/desbloquear las puertas, el portón trasero y la tapa del depósito de combustible pueden verse inhibidos o su funcionamiento puede ser inestable:

- Algún equipo cercano está transmitiendo ondas de radio potentes.
- Lleva el mando a distancia sin llave junto a equipos de telecomunicaciones como ordenadores portátiles, teléfonos móviles o dispositivos inalámbricos.
- Un objeto metálico toca o cubre el mando a distancia sin llave.

⊠ Baja intensidad de la señal del mando a distancia sin llave

La comunicación entre el mando a distancia sin llave y el vehículo consume la pila del mando.

La duración de la pila es de unos dos años, aunque varía según la regularidad de uso.

La pila se consume siempre que el mando a distancia sin llave recibe ondas de radio potentes. Evite colocarlo cerca de dispositivos eléctricos como televisores y ordenadores personales.

Es posible reducir el consumo de batería desactivando la recepción de ondas de radio. Cuando mantenga pulsados los botones de bloqueo y desbloqueo al mismo tiempo durante aproximadamente tres segundos, el LED parpadeará dos veces y la recepción de ondas de radio se desactivará.

Si pulsa una vez cualquier botón del mando a distancia sin llave, comenzará a recibir ondas de radio de nuevo.

Bloqueo/desbloqueo de las puertas desde el exterior

■ Uso del sistema de acceso sin llave

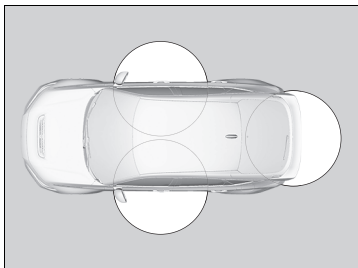

Cuando lleva encima el mando a distancia sin llave, puede bloquear/desbloquear las puertas, la tapa del depósito de combustible y el portón trasero.

Puede bloquear/desbloquear las puertas, la tapa del depósito de combustible y el portón trasero dentro de un radio de unos 80 cm de la manecilla exterior de la puerta o el botón de apertura del portón trasero.

☒ Bloqueo/desbloqueo de las puertas desde el exterior

Si el interruptor de las luces interiores está en la posición de activación con las puertas, las luces interiores se encienden cuando se pulsa el botón de desbloqueo de las puertas y el portón trasero.

No se abre ninguna puerta: las luces se apagan transcurridos 30 segundos.

Cierre de seguridad de las puertas y del portón trasero: las luces se apagan inmediatamente.

☒ **Luces interiores** P. 212

☒ Uso del sistema de acceso sin llave

Si no abre ninguna puerta ni el portón trasero antes de que transcurran 30 segundos desde el desbloqueo del vehículo con el sistema de acceso sin llave, las puertas y el portón trasero se bloquearán de nuevo automáticamente.

Solo puede bloquear o desbloquear las puertas mediante el sistema de acceso sin llave cuando el modo de alimentación está en la posición de VEHÍCULO APAGADO.

El sistema de acceso sin llave no puede bloquear el vehículo con una puerta abierta.

■ Bloqueo de las puertas y del portón trasero

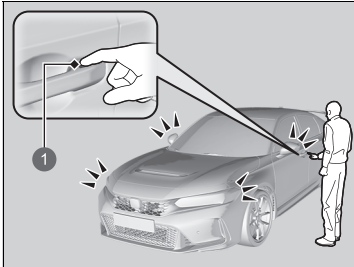

1 Sensor de bloqueo de la puerta

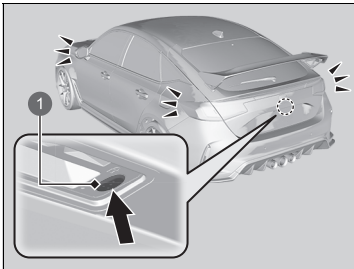

1 Botón de bloqueo

Toque el sensor de bloqueo de la puerta delantera o pulse el botón de bloqueo del portón trasero.

- Algunas de las luces exteriores parpadean tres veces, todas las puertas y el portón trasero se bloquean y el sistema de seguridad se activa.

Modelos con volante a la derecha

- Se activa la función de superbloqueo.

🔑 Uso del sistema de acceso sin llave

- No deje el mando a distancia sin llave en el vehículo al salir. Llévelo consigo.
- Aunque no lleve consigo el mando a distancia sin llave, puede bloquear/desbloquear las puertas y el portón trasero si hay otra persona con un mando dentro del radio de alcance.
- La puerta se puede desbloquear si la manecilla de la puerta está mojada debido a lluvia intensa o a un túnel de lavado si el mando a distancia sin llave se encuentra dentro del radio de alcance.
- Si sujeta la manecilla de una de las puertas delanteras o toca el sensor de bloqueo de una de las puertas con guantes puestos, es posible que el sensor de la puerta tarde en reaccionar o que no bloquee ni desbloquee las puertas.
- Tras bloquear la puerta, tiene hasta dos segundos para tirar de la manecilla y confirmar que efectivamente la puerta está cerrada. Si tiene que desbloquear la puerta justo después de haberla bloqueado, espere al menos dos segundos antes de tirar de la manecilla; de lo contrario, la puerta no se desbloqueará.
- Es posible que la puerta no se abra si tira de ella inmediatamente después de haber tirado de la manecilla de la puerta. Vuelva a tirar de la manecilla y verifique que la puerta está desbloqueada antes de tirar de ella.
- Incluso dentro del radio de 80 cm, es posible que no pueda bloquear/desbloquear las puertas ni el portón trasero con el mando a distancia sin llave si apunta con el mando por encima o por debajo de la manecilla exterior.
- Es posible que el sistema de acceso sin llave no funcione si está demasiado cerca de la puerta y del cristal de la puerta.

■ Desbloqueo de las puertas y del portón trasero

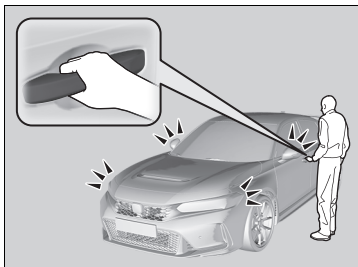

- Accione la manecilla de la puerta del conductor:
- La puerta del conductor y la tapa del depósito de combustible se desbloquean.
 - Algunas de las luces exteriores parpadean una vez.

- Accione la manecilla de la puerta del acompañante:
- Todas las puertas y el portón trasero se desbloquean.
 - Algunas de las luces exteriores parpadean una vez.

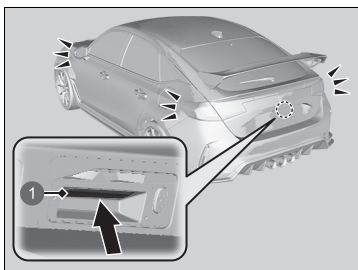

- 1 Botón de apertura del portón trasero

► Uso del sistema de acceso sin llave

Los ajustes de parpadeo de las luces y del modo de desbloqueo se pueden personalizar en la pantalla de audio/información.

► **Funciones configurables** P. 297

■ Uso del mando a distancia

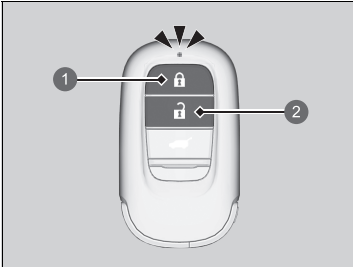

- ① Botón de bloqueo
- ② Botón de desbloqueo

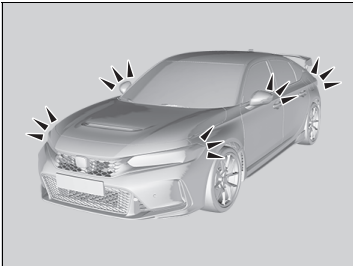

■ Bloqueo de las puertas y del portón trasero

Pulse el botón de bloqueo.

- Algunas luces exteriores parpadean tres veces, todas las puertas, el portón trasero y la tapa del depósito de combustible se bloquean y se activa el sistema de seguridad.

Modelos con volante a la derecha

- Se activa la función de superbloqueo.

■ Desbloqueo de las puertas y del portón trasero

Pulse el botón de desbloqueo.

Una vez:

- Algunas luces exteriores parpadean una vez y la puerta del conductor y la tapa del depósito de combustible se desbloquean.

Dos veces:

- El resto de puertas y el portón trasero se desbloquean.

► Uso del mando a distancia

Si no abre ninguna puerta ni el portón trasero antes de que transcurran 30 segundos desde el desbloqueo del vehículo con el mando a distancia, las puertas y el portón trasero se bloquearán de nuevo automáticamente.

Solo puede bloquear o desbloquear las puertas mediante el mando a distancia cuando el modo de alimentación está en la posición de VEHÍCULO APAGADO.

Modelos con volante a la derecha

No se pueden bloquear las puertas desde el exterior si el mando a distancia se encuentra en el interior del vehículo y suena el avisador acústico. Si desea bloquear una puerta mientras el mando todavía está en el vehículo, realice alguna de las siguientes acciones cuatro veces:

- Pulse el botón de bloqueo en el mando a distancia sin llave.
- Gire la llave en el cilindro para bloquear.
- Toque el sensor de bloqueo de la manecilla de la puerta o pulse el botón de bloqueo del portón trasero.

El mando a distancia utiliza señales de baja potencia, de modo que su funcionamiento puede variar dependiendo del entorno.

El mando a distancia no puede bloquear el vehículo con una puerta abierta.

Si la distancia de alcance del mando a distancia varía, probablemente la pila tenga poca carga.

Si el LED no se enciende al pulsar el botón, la pila está agotada.

► Sustitución de la pila del mando a distancia

P. 582

■ Desbloqueo de las puertas con una llave

Si el botón de desbloqueo del mando a distancia sin llave no funciona, utilice la llave. La cerradura se encuentra en la parte posterior de la manecilla de la puerta.

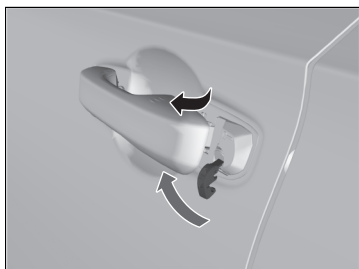

Introduzca la llave completamente en el bombillo de la cerradura desde debajo de la manecilla y gírela.

Modelos con volante a la derecha

La función de superbloqueo se cancela y, a continuación, la puerta del conductor se desbloquea.

►► Desbloqueo de las puertas con una llave

Al desbloquear, la puerta del conductor se desbloqueará en primer lugar. Si gira la llave una segunda vez transcurridos pocos segundos, no se desbloquearán el resto de las puertas ni el portón trasero.

Si se desbloquea una puerta con la llave cuando el sistema de seguridad está activado, la alarma se apagará.

Puede personalizar el ajuste del modo de desbloqueo de las puertas.

► **Funciones configurables** P. 297

Se puede bloquear sin utilizar el mando a distancia.

► **Bloqueo de una puerta sin llave** P. 169

■ Bloqueo de una puerta sin llave

Si no lleva la llave consigo, o si por alguna razón no se puede bloquear una puerta con la llave, la puerta se puede bloquear sin la llave.

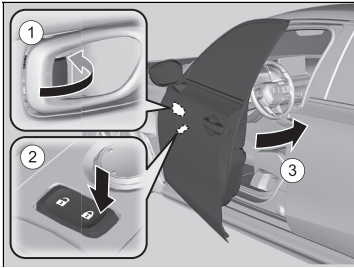

■ Bloqueo de la puerta del conductor

Empuje la lengüeta de bloqueo hacia delante ① o empuje el interruptor de bloqueo centralizado de puertas en la dirección de bloqueo ② y, a continuación, tire de la manecilla exterior de la puerta y mantenga la posición ③. Cierre la puerta y suelte la manecilla.

■ Bloqueo de las puertas de los pasajeros

Empuje la lengüeta de bloqueo hacia delante y cierre la puerta.

■ Sistema de prevención de bloqueo involuntario

Las puertas y el portón trasero no se bloquearán si el mando a distancia sin llave está dentro del vehículo.

⌘ Bloqueo de una puerta sin llave

Al bloquear la puerta del conductor, el resto de puertas y el portón trasero se bloquean al mismo tiempo.

Antes de bloquear una puerta, asegúrese de que la llave no se quede en el interior del vehículo.

Bloqueo/desbloqueo de las puertas desde el interior

■ Uso de la lengüeta de bloqueo

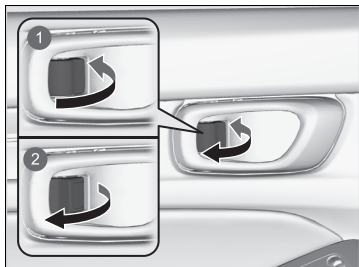

- 1 Bloqueo
- 2 Desbloqueo

■ Bloqueo de una puerta

Empuje la lengüeta de bloqueo hacia delante.

■ Desbloqueo de una puerta

Tire de la lengüeta de bloqueo hacia atrás.

■ Desbloqueo mediante la manecilla interior de la puerta delantera

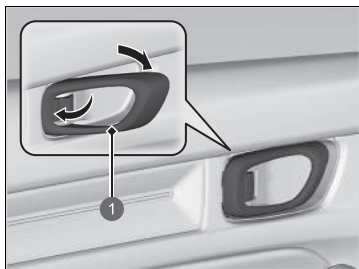

- 1 Manecilla interior

Tire de la manecilla interior de la puerta delantera.

- La puerta se desbloquea y se abre en un único movimiento.

☒ Uso de la lengüeta de bloqueo

Si bloquea la puerta del conductor con la lengüeta de bloqueo, el resto de puertas y el portón trasero se bloquearán al mismo tiempo.

Al desbloquear la puerta del conductor con la lengüeta de bloqueo, solamente se desbloquea esta puerta.

☒ Desbloqueo mediante la manecilla interior de la puerta delantera

Las manecillas interiores de las puertas delanteras están diseñadas para que los ocupantes de los asientos delanteros abran la puerta con un solo movimiento.

Sin embargo, esta característica requiere que los ocupantes de los asientos delanteros nunca tiren de la manecilla interior de la puerta con el vehículo en movimiento.

Los niños siempre deberán viajar en los asientos traseros, pues las puertas disponen de bloqueos de seguridad para niños.

☒ **Bloqueo de seguridad para niños** P. 172

■ Uso del interruptor de bloqueo centralizado de puertas

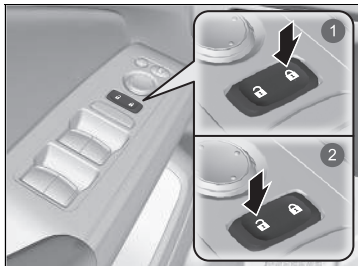

- ① Bloqueo
- ② Desbloqueo

Pulse el interruptor de bloqueo centralizado de puertas, tal como se muestra, para bloquear o desbloquear todas las puertas, el portón trasero y la tapa del depósito de combustible.

☒ Uso del interruptor de bloqueo centralizado de puertas

Al bloquear/desbloquear una de las puertas delanteras con el interruptor de bloqueo centralizado de puertas, el resto de las puertas, el portón trasero y la tapa del depósito de combustible se bloquean/desbloquean al mismo tiempo.

Bloqueo de seguridad para niños

El bloqueo de seguridad para niños evita que las puertas traseras se puedan abrir desde el interior independientemente de la posición de la lengüeta de bloqueo.

■ Ajuste del bloqueo de seguridad para niños

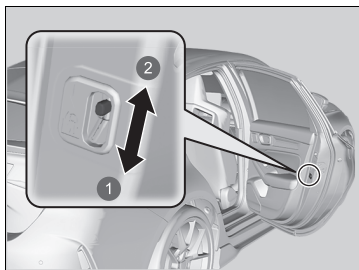

- ① Bloquear
- ② Desbloquear

Mueva la palanca de la puerta trasera a la posición de bloqueo y cierre la puerta.

■ Al abrir la puerta

Utilice la manecilla exterior de la puerta para abrirla.

» Bloqueo de seguridad para niños

Para abrir la puerta desde el interior cuando el bloqueo de seguridad para niños está activado, coloque la lengüeta de bloqueo en la posición de desbloqueo, baje la ventanilla trasera, saque la mano y tire de la manecilla exterior de la puerta.

Precauciones a la hora de abrir/cerrar el portón trasero

Antes de abrir o cerrar el portón trasero, asegúrese de que no haya objetos ni personas cerca.

- Abra el portón trasero completamente.
 - ▶ Si no se abre del todo, puede empezar a cerrarse por su propio peso.
- Tenga cuidado cuando haya viento. El viento puede hacer que el portón trasero se cierre.

Mantenga el portón trasero cerrado durante la conducción para:

- ▶ Evitar posibles daños.
- ▶ Impedir la entrada de gases de escape al interior del vehículo.
 - 🚫 **Monóxido de carbono** P. 95

⚠️ Precauciones a la hora de abrir/cerrar el portón trasero

⚠️ ADVERTENCIA

Si alguien interfiere en la apertura o el cierre del portón trasero, podría ocasionarse un accidente con lesiones graves.

Antes de abrir o cerrar el portón trasero, confirme que no haya nadie cerca.

Al cerrar el portón trasero, asegúrese de no golpear la cabeza ni de colocar las manos entre el portón trasero y el maletero.

Al guardar o sacar equipaje del maletero con el motor en ralentí, no se ponga delante del tubo de escape. Puede sufrir quemaduras.

No permita que ningún pasajero viaje en el maletero. Pueden sufrir lesiones durante un frenado brusco, una aceleración repentina o una colisión.

Apertura/cierre del portón trasero

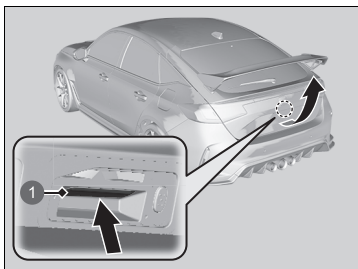

- 1 Botón de apertura del portón trasero

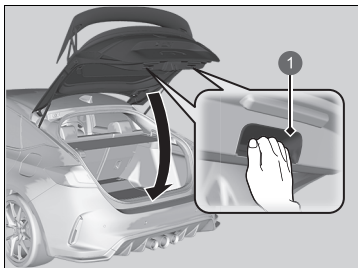

- 1 Manecilla interior

Al desbloquear todas las puertas o al pulsar el botón de desbloqueo de portón trasero del mando a distancia, se desbloqueará el portón trasero. Pulse el botón de liberación del portón trasero y levántelo para abrirlo.

Si lleva consigo el mando a distancia sin llave, no tiene que desbloquear el portón trasero antes de abrirlo.

Para cerrar el portón trasero, use la manecilla interior, bájelo y empújelo para cerrarlo desde fuera.

Si cierra el portón trasero cuando la puerta del conductor está bloqueada, el portón trasero se bloquea automáticamente.

- Algunas de las luces exteriores parpadearán tres veces.

Apertura/cierre del portón trasero

- No deje el mando a distancia sin llave en el vehículo al salir. Llévelo consigo.
- Aunque no lleve consigo el mando a distancia sin llave, puede desbloquear el portón trasero si hay otra persona con un mando dentro del radio de alcance.
- No cierre el portón trasero con el mando a distancia sin llave dentro del maletero. Sonará el avisador acústico y el portón trasero no podrá cerrarse.

■ Uso del mando a distancia

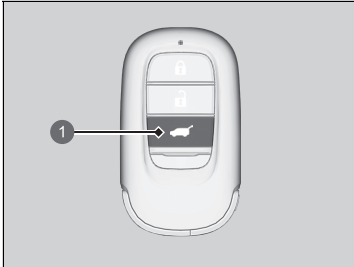

- 1 Botón de desbloqueo del portón trasero

Pulse el botón de desbloqueo del portón trasero para desbloquear el portón trasero.

☒ Uso del mando a distancia

Si ha desbloqueado y abierto el portón trasero con el mando a distancia, al cerrar, el portón trasero se bloqueará automáticamente.

Sistema inmovilizador

Este sistema impide que se pueda arrancar el motor con una llave que no se haya registrado previamente.

Preste atención a lo siguiente cuando pulse el botón **ENGINE START/STOP**:

- No acerque al botón **ENGINE START/STOP** objetos que emitan ondas de radio potentes.
- Asegúrese de que la llave no está tapada ni en contacto con objetos metálicos.
- No acerque al botón **ENGINE START/STOP** una llave del sistema inmovilizador de otro vehículo.

No ponga la llave cerca de elementos magnéticos. Los dispositivos electrónicos, como televisores y sistemas de audio, emiten campos magnéticos fuertes. Tenga en cuenta que incluso un llavero puede magnetizarse.

» Sistema inmovilizador

AVISO

Dejar la llave en el vehículo puede causar el robo o desplazamiento accidental del vehículo. Llévase siempre la llave al abandonar el vehículo.

No modifique este sistema ni añada otros dispositivos. De lo contrario, puede causar daños al sistema y el vehículo puede dejar de funcionar.

Si el sistema no reconoce repetidamente la codificación de la llave, póngase en contacto con un concesionario. Si ha perdido la llave y no puede poner el vehículo en marcha, póngase en contacto con un concesionario.

Modelos con volante a la derecha

La primera vez que arranque el vehículo tras la desconexión de la batería, hágalo con el pedal del freno pisado.

Alarma del sistema de seguridad

La alarma del sistema de seguridad se activa cuando el portón trasero, el capó o las puertas se fuerzan para abrirse. La alarma no se activa cuando se abren el portón trasero o las puertas con el mando a distancia o el sistema de acceso sin llave.

■ Cuando se activa la alarma del sistema de seguridad

La bocina suena de forma intermitente y las luces exteriores parpadean.

■ Para desactivar la alarma del sistema de seguridad

Desbloquee el vehículo con el mando a distancia o el sistema de acceso sin llave, o cambie el modo de alimentación a la posición de CONTACTO. Se desactiva el sistema junto con la bocina y las luces intermitentes.

■ Ajuste de la alarma del sistema de seguridad

La alarma del sistema de seguridad se activa automáticamente cuando se cumplen las condiciones siguientes:

- El modo de alimentación está colocado en la posición de VEHÍCULO APAGADO.
- El capó está cerrado.
- Todas las puertas y el portón trasero se bloquean desde el exterior con el mando a distancia o el sistema de acceso sin llave.

■ Cuando se activa la alarma del sistema de seguridad

El testigo de la alarma del sistema de seguridad parpadea en el panel de instrumentos y el intervalo de parpadeo cambia después de unos 15 segundos.

■ Para desconectar la alarma del sistema de seguridad

La alarma del sistema de seguridad se cancela cuando se desbloquea el vehículo con el mando a distancia o el sistema de acceso sin llave, o cuando se ajusta el modo de alimentación a la posición de CONTACTO. Al mismo tiempo se apaga el testigo de alarma del sistema de seguridad.

ⓘ Alarma del sistema de seguridad

No modifique este sistema ni añada otros dispositivos. De lo contrario, puede causar daños al sistema y el vehículo puede dejar de funcionar.

La alarma del sistema de seguridad continuará durante aproximadamente 5 minutos antes de que el sistema de seguridad se desactive.

El sistema pasará por diez ciclos de 30 segundos, durante los que sonará la bocina y parpadeará un testigo de emergencia. Según las circunstancias, el sistema de seguridad podría seguir funcionando durante más de 5 minutos.

No active la alarma del sistema de seguridad si hay alguna persona en el interior del vehículo o alguna ventanilla abierta. El sistema se puede activar accidentalmente en los siguientes casos:

- Desbloqueo de la puerta con la lengüeta de bloqueo.
- Si se abre el capó con la manecilla de apertura del capó.

Si la batería se descarga completamente con la alarma del sistema de seguridad activada, es posible que se vuelva a activar al recargar o sustituir la batería.

Si esto ocurre, desactive la alarma del sistema de seguridad desbloqueando una puerta con el mando a distancia o el sistema de acceso sin llave.

Si se desbloquea una puerta con la llave integrada cuando el sistema de seguridad está activado, la alarma se apagará.

» Alarma del sistema de seguridad

Modelos con volante a la derecha

El sistema se puede activar accidentalmente en los casos siguientes:

- El vehículo se estaciona en un garaje automatizado.
- El vehículo se lava con agua a alta presión o se pasa a través de un túnel de lavado.
- El vehículo se transporta por tren, ferry o remolque.
- El vehículo se somete a fuerte lluvia o tiempo tormentoso.
- Se retira hielo del vehículo.

Puede utilizar el botón **OFF** del sensor de ultrasonido/inclinación para evitar que la alarma del sistema de seguridad se active accidentalmente.

» **Sensores de ultrasonido** * P. 179

Sensores de ultrasonido*

Los sensores de ultrasonido se activan solamente cuando se activa la alarma del sistema de seguridad. Si los sensores detectan a un intruso moviéndose alrededor del vehículo o accediendo a su interior a través de una ventanilla, el sensor activará la alarma.

■ Para activar la alarma del sistema de seguridad sin activar los sensores de ultrasonido

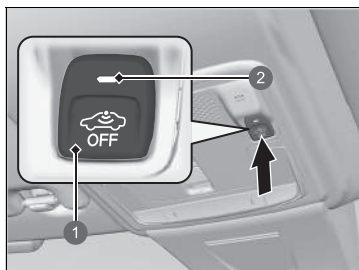

- 1 Botón **OFF** del sensor de ultrasonido/inclinación
- 2 Testigo

Puede activar el sistema de seguridad sin activar el sensor de ultrasonido.

Para desactivar el sistema de sensores de ultrasonido, cambie el modo de alimentación a **VEHÍCULO APAGADO**. Para ello, pulse el botón **POWER** y, a continuación, pulse el botón **OFF** del sensor de ultrasonido/inclinación.

- El testigo se enciende de color rojo.

Para volver a activarlo, pulse el botón **OFF** de los sensores de ultrasonido.

Los sensores de ultrasonido se encienden cada vez que se activa la alarma del sistema de seguridad, incluso si los apagó la última vez.

▣ Sensores de ultrasonido*

Tanto si se activan los sensores de ultrasonido como si no, el sistema de seguridad solo se puede desconectar con el mando a distancia o el sistema de acceso sin llave, no con la llave.

Es posible confirmar si el sistema de seguridad del vehículo se ha activado sin su conocimiento. Si se activa el sistema de seguridad, el testigo parpadeará durante 5 minutos después de desbloquear la puerta y desactivar el sistema.

No obstante, si activa el sistema de alimentación, el testigo dejará de parpadear después de 5 segundos.

Si el sensor de ultrasonido funciona mal o hay otro problema, el testigo se encenderá durante 5 minutos después de desbloquear la puerta y desactivar el sistema.

No obstante, si activa el sistema de alimentación, el testigo se apagará.

Los sensores de ultrasonido pueden activar accidentalmente el sistema de seguridad cuando:

- Hay alguien en el vehículo.
- Hay una ventanilla abierta.
- Hay accesorios o ropa colgando del vehículo.

* No disponible en todos los modelos

Sensor de inclinación*

El sensor de inclinación se activa solo cuando se activa la alarma del sistema de seguridad. Si alguien levanta el vehículo con intención de remolcarlo, quitar las ruedas, etc., el sensor activará la alarma.

■ Para activar la alarma del sistema de seguridad sin activar el sensor de inclinación

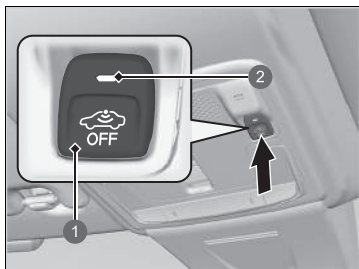

- 1 Botón **OFF** del sensor de ultrasonido/inclinación
- 2 Testigo

Puede ajustar el sistema de seguridad sin activar el sensor de inclinación.

Para desactivar el sistema del sensor de inclinación, cambie el modo de alimentación a VEHÍCULO APAGADO. Para ello, pulse el botón **POWER** y, a continuación, pulse el botón **OFF** del sensor de ultrasonido/inclinación.

► El testigo se enciende de color rojo.

Para volver a activarlo, pulse el botón **OFF** del sensor de ultrasonido/inclinación.

El sensor de inclinación se enciende cada vez que se activa la alarma del sistema de seguridad, incluso si lo apagó la última vez.

► Sensor de inclinación*

Tanto si se activa el sensor de inclinación como si no, el sistema de seguridad solo se puede desconectar con el mando a distancia o el sistema de acceso sin llave, no con la llave.

Es posible confirmar si el sistema de seguridad del vehículo se ha activado sin su conocimiento. Si se activa el sistema de seguridad, el testigo parpadeará durante 5 minutos después de desbloquear la puerta y desactivar el sistema. No obstante, si activa el sistema de alimentación, el testigo dejará de parpadear después de 5 segundos.

Si el sensor de inclinación funciona mal o hay otro problema, el testigo se encenderá durante 5 minutos después de desbloquear la puerta y desactivar el sistema. No obstante, si activa el sistema de alimentación, el testigo se apagará.

No active el sensor de inclinación mientras levanta el vehículo o lo eleva con un gato.

Superbloqueo*

La función de superbloqueo desactiva las lengüetas de bloqueo de todas las puertas para una mejor protección antirrobo.

Las puertas no pueden abrirse desde el interior una vez activado el superbloqueo.

■ Bloqueo de las puertas sin superbloqueo al utilizar un interruptor de bloqueo centralizado

1. Mantenga la puerta del conductor cerrada.
2. Abra la puerta del pasajero o la puerta trasera y empuje el interruptor de bloqueo centralizado de puertas del lado del conductor o del pasajero en la dirección de bloqueo.
3. Cierre la puerta del pasajero o la puerta trasera sin tocar la manecilla de la puerta.

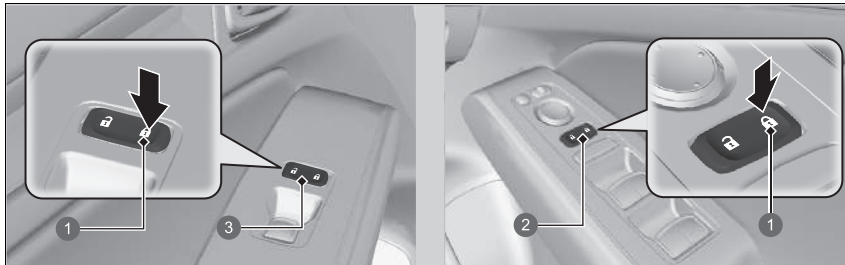

- 1 Bloqueo
- 2 Interruptor de bloqueo centralizado de puertas de la puerta del conductor
- 3 Interruptor de bloqueo centralizado de puertas de la puerta del pasajero

» Superbloqueo*

⚠ ADVERTENCIA

No debe haber ninguna persona dentro del vehículo con el superbloqueo activado. Las personas encerradas en el interior pueden ponerse enfermas de gravedad o incluso morir a causa del calor acumulado en el interior del vehículo si este se ha dejado bajo el sol.

Asegúrese de que no haya personas en el interior del vehículo antes de activar el superbloqueo.

Si se desbloquea una puerta con la llave integrada cuando el sistema de seguridad está activado, la alarma se apagará.

Una vez que se ha activado la función de superbloqueo, permanecerá activada incluso al desbloquear el portón trasero.

■ Bloqueo de las puertas sin superbloqueo al utilizar la llave integrada

La llave integrada puede utilizarse para bloquear las puertas sin activar el superbloqueo, incluso si no lleva consigo el mando a distancia sin llave.

1. Con la puerta del conductor abierta, tire de la manecilla de la puerta y bloquee la puerta con la llave integrada.
2. Saque la llave integrada y cierre la puerta mientras tira de la manecilla de la puerta.

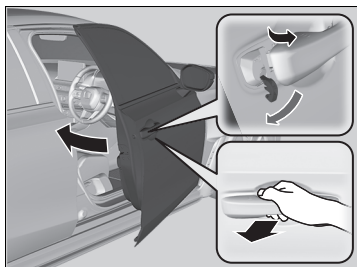

Apertura/cierre de los elevalunas eléctricos

Con el modo de alimentación en la posición de CONTACTO, los elevalunas eléctricos pueden abrir y cerrar las ventanillas accionando los interruptores de las puertas.

Los interruptores del lado del conductor se pueden utilizar para abrir y cerrar todas las ventanillas. El botón de bloqueo de los elevalunas eléctricos del lado del conductor debe estar desactivado (no pulsado hacia dentro, testigo apagado) para poder abrir y cerrar las ventanillas desde cualquier otro sitio que no sea el asiento del conductor.

Al pulsar el botón de bloqueo del elevalunas eléctrico, se encenderá el testigo y solamente se podrá accionar la ventanilla del conductor. Active el bloqueo de los elevalunas si hay un niño en el vehículo.

Apertura/cierre de las ventanillas con función de apertura/cierre automáticos

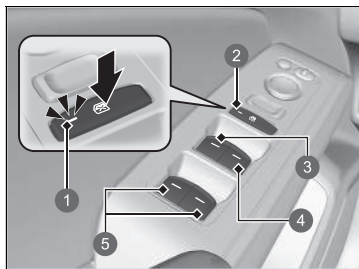

- 1 Testigo
- 2 Botón de bloqueo de los elevalunas eléctricos
- 3 Interruptor de la ventanilla del conductor
- 4 Interruptor de la ventanilla del pasajero delantero
- 5 Interruptor de las ventanillas de los pasajeros traseros*

* No disponible en todos los modelos

■ Funcionamiento manual

Para abrir: pulse el interruptor hacia abajo ligeramente hasta que se alcance la posición que se desee.

Para cerrar: tire del interruptor hacia arriba ligeramente hasta que se alcance la posición que se desee.

■ Funcionamiento automático

Para abrir: pulse firmemente el interruptor hacia abajo.

Para cerrar: pulse firmemente el interruptor hacia arriba.

La ventanilla se abrirá o se cerrará completamente. Para detener la ventanilla en cualquier momento, presione el interruptor brevemente en la dirección correspondiente.

Apertura/cierre de los elevalunas eléctricos

⚠ ADVERTENCIA

Los elevalunas eléctricos pueden producir lesiones graves si al cerrarse atrapan la mano o los dedos de una persona.

Asegúrese de que los ocupantes están apartados de las ventanillas al cerrarlas.

ADVERTENCIA: Llévase siempre la llave de contacto al abandonar el vehículo o cuando lo deje con otros ocupantes dentro.

Función de apertura/cierre automáticos en las ventanillas delanteras

Los elevalunas eléctricos pueden funcionar hasta 10 minutos después de poner el modo de alimentación en la posición de VEHÍCULO APAGADO.

Si se abre cualquiera de las puertas delanteras, se desactiva esta función.

Función de apertura/cierre automáticos en todas las ventanillas

Los elevalunas eléctricos pueden funcionar hasta 10 minutos después de poner el modo de alimentación en la posición de VEHÍCULO APAGADO.

Esta función se anula si cierra la puerta del conductor.

■ Apertura/cierre de ventanillas sin función de apertura/cierre automáticos*



- 1 Cerrar
- 2 Abrir

Para abrir: pulse el interruptor hacia abajo.

Para cerrar: pulse el interruptor hacia arriba.

Suelte el interruptor cuando la ventanilla llegue a la posición que desee.

■ Apertura/cierre de ventanillas con mando a distancia*

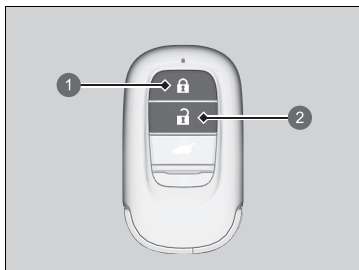

- 1 Botón de bloqueo
- 2 Botón de desbloqueo

Para abrir: pulse el botón de desbloqueo y, antes de que pasen 10 segundos, vuelva a pulsarlo y manténgalo pulsado.

Para cerrar: pulse el botón de bloqueo y, antes de que pasen 10 segundos, vuelva a pulsarlo y manténgalo pulsado.

Si las ventanillas se detienen en la posición intermedia, vuelva a repetir el proceso.

►► Apertura/cierre de los elevallunas eléctricos

Autorretroceso

Si el elevallunas eléctrico detecta resistencia al cerrar las ventanillas automáticamente, detiene el cierre y acciona la apertura.

La función de autorretroceso de la ventanilla del conductor se desactiva si se pulsa continuamente del interruptor hacia arriba.

La función de autorretroceso desactiva la detección cuando la ventanilla está a punto de cerrarse para asegurarse de que se cierra completamente.

►► Apertura/cierre de ventanillas con mando a distancia*

Puede desactivar o activar la apertura de las ventanillas con el mando a distancia a través de la pantalla de audio/información.

► **Funciones configurables** P. 297

Botón ENGINE START/STOP

■ Cambio del modo de alimentación

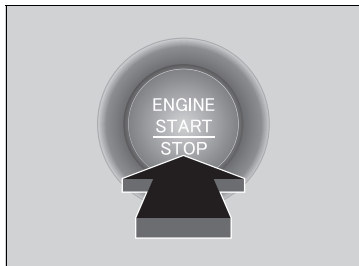

Si lleva consigo el mando a distancia sin llave y pulsa el botón **ENGINE START/STOP** sin pisar el pedal de freno, el modo de alimentación cambiará en este orden:

VEHÍCULO APAGADO→ACCESORIOS→
CONTACTO→VEHÍCULO APAGADO.

VEHÍCULO APAGADO:

La alimentación del vehículo está apagada.

ACCESORIOS:

Es posible utilizar el sistema de sonido y algunos de los accesorios.

CONTACTO:

Se pueden utilizar todos los accesorios.

☒ Botón ENGINE START/STOP

Si el mando a distancia sin llave se encuentra dentro de una caja o en otro lugar que pueda obstaculizar la señal, no se podrá cambiar el modo de alimentación.

■ Desactivación automática

Si deja el vehículo entre 30 y 60 minutos con el modo de alimentación en la posición de ACCESORIOS, el vehículo pasa automáticamente a un modo similar a VEHÍCULO APAGADO (BLOQUEO) para evitar que se gaste la batería.

Con este modo activado:
el volante no se bloquea.

No es posible bloquear ni desbloquear las puertas con el mando a distancia ni con el sistema de acceso sin llave.

Pulse el botón **ENGINE START/STOP** para cambiar el modo a VEHÍCULO APAGADO (BLOQUEO).

■ Recordatorio de modo de alimentación

Si abre la puerta del conductor cuando el modo de alimentación está en ACCESORIOS, suena un tono de advertencia.

■ Recordatorio de mando a distancia sin llave

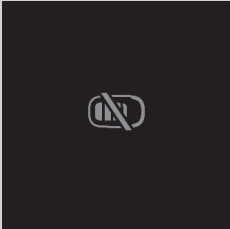

Si el modo de alimentación está ajustado a cualquier otro modo que no sea VEHÍCULO APAGADO, retira el mando a distancia sin llave del vehículo y cierra la puerta, sonará una alarma. Si la alarma continúa sonando, coloque el mando a distancia sin llave en otro lugar.

■ Cuando el modo de alimentación está en la posición de ACCESORIOS

La alarma sonará desde el exterior del vehículo.

■ Cuando el modo de alimentación está en la posición de CONTACTO

Sonará una alarma tanto dentro del vehículo como fuera de este. Además, aparecerá un testigo de aviso en el panel de instrumentos.

☒ Recordatorio de mando a distancia sin llave

Cuando el mando a distancia sin llave se encuentra dentro del radio de alcance de funcionamiento del sistema y la puerta del conductor está cerrada, se desconecta la función de advertencia.

Si el mando a distancia sin llave se saca del vehículo después de haber arrancado el motor, ya no podrá cambiar el modo del botón **ENGINE START/STOP** ni volver a arrancar el motor. Asegúrese siempre de que el mando a distancia esté dentro del vehículo cuando utilice el botón **ENGINE START/STOP**.

Si saca el mando a distancia sin llave del vehículo por una ventanilla, no se activará el avisador acústico de advertencia.

No deje el mando a distancia sin llave sobre el salpicadero o en la guantera. Puede hacer que el avisador acústico de advertencia se active. En otras circunstancias en las que el vehículo no pueda localizar el mando a distancia, el avisador acústico de advertencia puede activarse incluso si el mando a distancia está dentro del radio de alcance de funcionamiento del sistema.

Luces

■ Faros/luces de posición

Las luces se encienden automáticamente en función de la claridad ambiental. También se pueden activar y desactivar de forma manual.

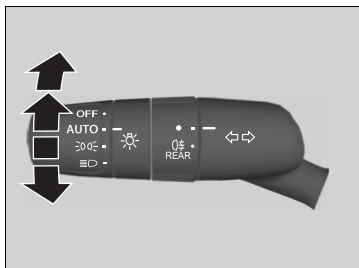

Las luces exteriores se encienden automáticamente cuando el interruptor de las luces está en posición **AUTO** y el modo de alimentación está en la posición de CONTACTO.

■ Funcionamiento manual

Faros/luces de posición:

Gire el interruptor de las luces a .

Luces de posición:

Gire el interruptor de las luces a .

Apagado de los faros/luces de posición:

Gire el interruptor de las luces a la posición **OFF** y suéltelo con el freno de estacionamiento aplicado.

- Las luces se encenderán de nuevo automáticamente si:
 - El interruptor de las luces se gira de nuevo a la posición **OFF** y se suelta.
 - El freno de estacionamiento está soltado.

» Luces

Cuando las luces están encendidas, se enciende un testigo de las luces encendidas en el panel de instrumentos.



» Testigo de las luces encendidas P. 106

Los faros son adecuados para conducción solo a la izquierda o solo a la derecha. Al conducir por carreteras con diferentes normas de tráfico, se debe ajustar el haz de los faros.

» Ajuste de la distribución de los faros P. 429

» Faros/luces de posición

Cuando se encienden las luces de posición, las luces traseras y la de la placa de matrícula trasera también se encienden.

Cuando el interruptor de las luces se coloca en  o  y la alimentación se desactiva, suena un avisador acústico al abrirse la puerta del conductor.

Cuando el interruptor de las luces está en la posición **AUTO** y hay poca luz ambiental, los faros y las luces de posición se encienden en cuanto se desbloquea una puerta. Se apagarán cuando se bloquee la puerta.

El vehículo está equipado con un sistema de ajuste automático de los faros que ajusta automáticamente el ángulo vertical de las luces de cruce. Si observa un cambio considerable en el ángulo vertical de los faros, es posible que el sistema presente un problema. El vehículo debe revisarse en un concesionario.

■ Luces de carretera

Cuando los faros estén encendidos, empuje la palanca hacia delante. Tire de la palanca hacia atrás para volver a las luces de cruce.

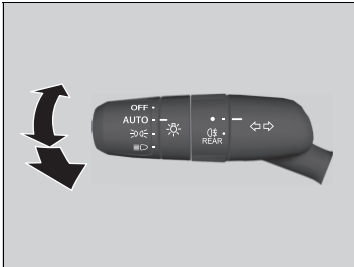

■ Ráfagas con las luces de carretera

Tire de la palanca hacia atrás para activar las luces de carretera.

- Suelte la palanca para regresar a las luces de cruce.

► Faros/luces de posición

El sensor de luz está situado donde se muestra en la ilustración. No tape el sensor de luz.

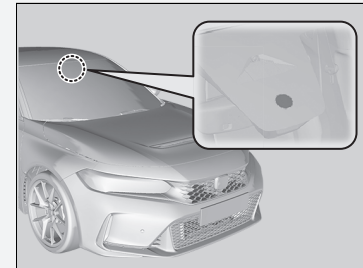

■ Intermitentes

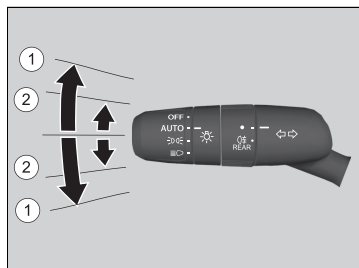

Los intermitentes se pueden utilizar cuando el modo de alimentación está en la posición de CONTACTO.

■ ①: intermitente

Mueva la palanca hacia arriba o hacia abajo según la dirección en la que desea girar y el intermitente parpadeará.

■ ②: intermitente de una pulsación

El intermitente parpadeará tres veces si mueve la palanca ligeramente hacia arriba o hacia abajo y la suelta.

- Si empuja ligeramente la palanca en sentido contrario durante el parpadeo, este se detendrá.

► Intermitentes

El testigo de los intermitentes del panel de instrumentos parpadea cuando parpadea el intermitente exterior.

► Testigos de los intermitentes y las luces de emergencia P. 106

■ Encendido de faros con limpiaparabrisas

Los faros se encienden automáticamente cuando los limpiaparabrisas se utilizan varias veces dentro de un número concreto de intervalos con el interruptor de los faros en **AUTO**.
Los faros se apagan automáticamente unos minutos después de pararse los limpiaparabrisas.

■ Función de apagado de las luces automáticas

Los faros, el resto de luces exteriores y las del panel de instrumentos se apagan 15 segundos después de pasar el modo de alimentación a VEHÍCULO APAGADO, tomar el mando a distancia sin llave y cerrar la puerta del conductor.

Sin embargo, si el interruptor está en la posición , las luces de posición permanecerán encendidas.

Si se pone el modo de alimentación en la posición de VEHÍCULO APAGADO con el interruptor de los faros activado pero no se abre la puerta, las luces se apagan a los 10 minutos (3 minutos si el interruptor está en la posición **AUTO**).

Las luces se encenderán de nuevo al desbloquear o abrir la puerta del conductor. Si se desbloquea la puerta, pero no se abre en los siguientes 15 segundos, las luces se apagarán. Si abre la puerta del conductor, oírás una alerta acústica que le avisará de que las luces están encendidas.

☒ Encendido de faros con limpiaparabrisas

Esta característica se activa mientras los faros están apagados en modo **AUTO**. El brillo del panel de instrumentos no cambia cuando se encienden los faros.

Con niveles de luz ambiente oscura, el control automático de luces enciende los faros con independencia del número de barridos del limpiaparabrisas.

Puede activar y desactivar la función de encendido de los faros con el limpiaparabrisas.

➤ **Funciones configurables** P. 297

☒ Función de apagado de las luces automáticas

Puede cambiar el ajuste del temporizador de apagado automático de los faros.

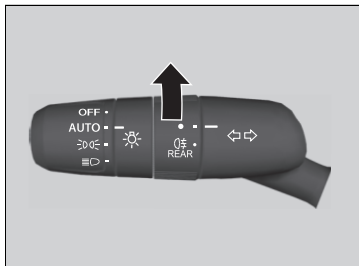

➤ **Funciones configurables** P. 297

■ Luz antiniebla trasera



Se pueden utilizar cuando los faros están encendidos.

■ Para encender las luces antiniebla traseras

Gire el interruptor a . El testigo  se enciende.

■ Luces de conducción diurna

Las luces de conducción diurna se encienden cuando se cumplen las siguientes condiciones:

- El modo de alimentación se encuentra en la posición de CONTACTO.
- El interruptor de los faros está en la posición **AUTO**.
- La luz ambiental es suficiente.

Mientras el vehículo está parado, si se gira el interruptor de las luces a la posición **OFF** y se suelta, las luces de conducción diurna se apagarán. Las luces se volverán a encender al soltar el freno de estacionamiento. De lo contrario, si el interruptor de las luces se sitúa una vez más en **OFF**, las luces se encenderán de nuevo.

► Luces de conducción diurna

Las luces de conducción diurna y las luces de posición comparten la misma fuente de luz.

Las luces de conducción diurna brillan más que las luces de posición.

Las luces de conducción diurna no se encenderán si las luces de posición se han encendido manualmente.

Luces de carretera automáticas

La cámara de visión panorámica frontal detecta las fuentes de luz que hay por delante del vehículo, como las luces de un coche que va delante o viene de frente, o las luces de las farolas. Cuando se conduce de noche, el sistema cambia automáticamente los faros entre luz de cruce y luz de carretera en función de la situación.

■ Cómo utilizar las luces de carretera automáticas

■ Activación del sistema

Cuando se cumplen todas las condiciones siguientes, el testigo de las luces de carretera automáticas se enciende y cambia entre la luz de carretera y la luz de cruce automáticamente, dependiendo de la situación.

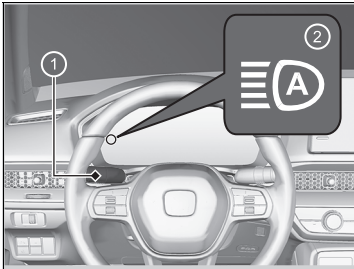

- ① Interruptor de las luces
- ② Testigo de las luces de carretera automáticas

- El modo de alimentación se encuentra en la posición de CONTACTO.
- El interruptor de las luces está en la posición **AUTO**.
- La palanca está en la posición de luces de cruce.
- Los faros se han activado automáticamente.
- Está oscuro fuera del vehículo.

☒ Luces de carretera automáticas

El sistema de luces de carretera automáticas no funciona en todas las situaciones. Este sistema es solo para ayudar al conductor. Observe siempre el entorno y cambie entre luces de carretera y luces de cruce de forma manual si es necesario.

El rango y la distancia de reconocimiento de la cámara varían dependiendo de las condiciones que haya alrededor del vehículo.

Con respecto a la manipulación de la cámara montada en el interior del parabrisas, consulte lo siguiente.

☒ **Cámara de visión panorámica frontal** P. 495

Para el funcionamiento correcto de las luces de carretera automáticas:

- No coloque ningún objeto que refleje la luz en el salpicadero.
- Mantenga el parabrisas limpio alrededor de la cámara. Al limpiar el parabrisas, tenga cuidado de no aplicar limpiador de parabrisas en la lente de la cámara.
- No sitúe ningún objeto, pegatina o película en el área que rodea la cámara.
- No toque la lente de la cámara.

Si la cámara recibe un impacto fuerte o si es necesario reparar el área cercana a la cámara, póngase en contacto con un concesionario.

☒ **Cómo apagar el sistema de luces de carretera automáticas**

Puede activar y desactivar el sistema de luces de carretera automáticas.

☒ **Funciones configurables** P. 297

Si el testigo de las luces de carretera automáticas no se enciende incluso cuando se cumplen todas las condiciones, lleve a cabo cualquiera de los procedimientos siguientes y el testigo se encenderá.

- Tire de la palanca hacia usted y suéltela.
- Gire el interruptor de las luces a  y, a continuación, gírelo a **AUTO**.

■ Cambio automático entre luz de carretera y de cruce

Cuando el testigo de las luces de carretera automáticas está encendido, los faros cambian entre luz de carretera y luz de cruce en función de las siguientes condiciones.

Luz de carretera

Se deben cumplir todas las condiciones siguientes para que se activen las luces de carretera.

- La velocidad del vehículo es de 40 km/h o superior.
- No hay ningún vehículo que circule delante o en sentido contrario con los faros delanteros o traseros encendidos.
- Hay pocas luces en la carretera.



Luz de cruce

Se debe cumplir una de las condiciones siguientes para que se activen las luces de cruce.

- La velocidad del vehículo es de 24 km/h o inferior.
- Hay un vehículo que circula delante o en sentido contrario con los faros delanteros o traseros encendidos.
- Hay muchas luces en la carretera.

►► Cómo utilizar las luces de carretera automáticas

En los siguientes casos, es posible que el sistema de luces de carretera automáticas no cambie las luces correctamente o que la sincronización del interruptor haya cambiado. En caso de que este cambio automático no sea adecuado a sus hábitos de conducción, cambie las luces manualmente.

- La intensidad de las luces del vehículo precedente o que circula en dirección contraria es alta o baja.
- La visibilidad está reducida a causa del tiempo (lluvia, nieve, niebla, escarcha en el lavaparabrisas, etc.).
- Las fuentes de luz que haya en los alrededores, como las luces de la calle, las vallas publicitarias eléctricas y los semáforos, iluminan la carretera.
- El nivel de intensidad de las luces de la carretera cambia constantemente.
- La carretera presenta baches o muchas curvas.
- Un vehículo se le cruza de repente o un vehículo frente a usted no va en dirección contraria ni hacia delante.
- El vehículo está inclinado con una carga pesada en la parte posterior.
- Una señal de tráfico, un retrovisor u otro objeto reflectante que haya por delante refleja una luz potente hacia el vehículo.
- El vehículo que circula en dirección contraria desaparece con frecuencia entre los árboles de la carretera o detrás de la barrera de la mediana.
- El vehículo que circula delante o en sentido contrario es una moto, una bicicleta u otro vehículo pequeño.

El sistema de luces de carretera automáticas mantiene las luces de cruce cuando:

- Los limpiaparabrisas funcionan a alta velocidad.
- La cámara ha detectado niebla densa.

■ Cambio manual entre luz de carretera y de cruce

Si desea cambiar manualmente los faros entre luz de carretera y de cruce, siga cualquiera de los procedimientos indicados a continuación. Tenga en cuenta que, al realizar esta operación, el testigo de las luces de carretera automáticas se apagará y el sistema se desactivará.

Utilizando la palanca:

Tire de la palanca hacia usted para emitir ráfagas con las luces de carretera y suéltela.

- Para reactivar las luces de carretera automáticas, siga uno de los siguientes procedimientos y el testigo del sistema se encenderá.
- Tire de la palanca hacia usted y suéltela.
- Gire el interruptor de las luces a  y, a continuación, a **AUTO** cuando la palanca esté en la posición de luz de cruce.

Utilizando el interruptor de las luces:

Gire el interruptor de las luces a .

- Para reactivar las luces de carretera automáticas, gire el interruptor de las luces a **AUTO** cuando la palanca esté en la posición de luz de cruce. El testigo de las luces de carretera automáticas se encenderá.

Limpiaaparabrisas y lavaparabrisas

■ Limpiaaparabrisas/lavaparabrisas

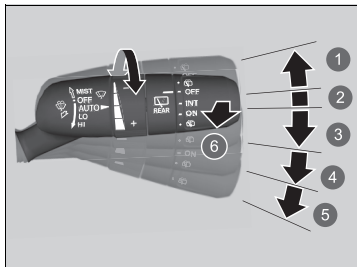

- 1 MIST
- 2 OFF
- 3 AUTO
- 4 LO: barrido de baja velocidad
- 5 HI: Barrido de alta velocidad
- 6 Lavaparabrisas

El limpiaparabrisas y el lavaparabrisas se pueden utilizar cuando el modo de alimentación está en la posición de CONTACTO.

■ MIST

El limpiaparabrisas funcionará a velocidad elevada hasta que suelte la palanca.

■ Interruptor del limpiaparabrisas (OFF, AUTO, LO y HI)

Desplace la palanca hacia arriba o hacia abajo para cambiar el ajuste del limpiaparabrisas.

■ Lavaparabrisas

Pulveriza agua cuando tira de la palanca hacia usted.

Cuando se suelta la palanca durante más de un segundo, el pulverizador se detiene, los limpiaparabrisas realizan dos o tres barridos más para limpiar el parabrisas y, a continuación, se detienen.

► Limpiaaparabrisas y lavaparabrisas

AVISO

Antes de levantar los brazos del limpiaparabrisas delantero, lívelos a la posición de mantenimiento.

► Elevación de los brazos del limpiaparabrisas delantero P. 567

AVISO

No utilice el limpiaparabrisas con el parabrisas seco. El parabrisas se puede arañar o las escobillas de goma pueden resultar dañadas.

AVISO

Desactive los lavaparabrisas si no sale líquido. La bomba puede resultar dañada.

AVISO

El motor del limpiaparabrisas puede detener su funcionamiento temporalmente para evitar una sobrecarga. El funcionamiento del limpiaparabrisas volverá a la normalidad en unos minutos.

AVISO

En condiciones de frío, las escobillas pueden congelarse y adherirse al parabrisas. Si se accionan los limpiaparabrisas en estas condiciones, pueden resultar dañados. Utilice el desempañador para calentar el parabrisas y después accione los limpiaparabrisas.

■ Limpiaaparabrisas intermitentes automáticos

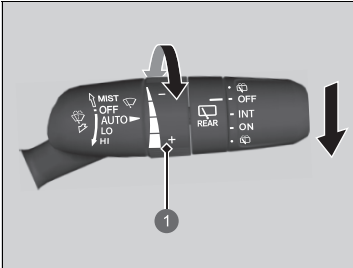

- 1 Anillo de ajuste
 -: sensibilidad baja
 +: sensibilidad alta

Al bajar la palanca hacia **AUTO**, los limpiaaparabrisas efectúan un barrido y pasan al modo automático.

Los limpiaaparabrisas funcionan de forma intermitente a baja o alta velocidad y se detienen en función de la cantidad de lluvia detectada por el sensor de lluvia.

■ Ajuste de la sensibilidad de la posición AUTO

Cuando la función del limpiaaparabrisas se ajusta en **AUTO**, puede ajustar la sensibilidad del sensor de lluvia (mediante el anillo de ajuste) para que los limpiaaparabrisas funcionen de acuerdo con sus preferencias.

► Limpiaaparabrisas y lavaparabrisas

Si los limpiaaparabrisas dejan de funcionar debido a cualquier obstáculo, como acumulación de nieve, estacione el vehículo en un lugar seguro.

Gire el interruptor del limpiaaparabrisas a la posición **OFF**, establezca el modo de alimentación en la posición de **ACCESORIOS** o **VEHÍCULO APAGADO** y, a continuación, retire el obstáculo.

► Limpiaaparabrisas intermitentes automáticos

El sensor de lluvia está situado donde se muestra en la ilustración.

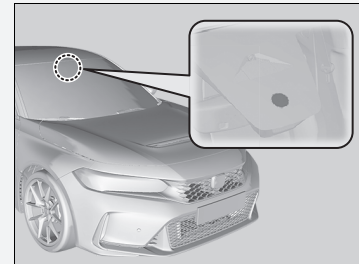

AVISO

El ajuste de funcionamiento automático **AUTO** debe estar desactivado en la posición **OFF** antes de que se produzcan las siguientes situaciones para evitar daños graves en el sistema del limpiaaparabrisas:

- Limpieza del parabrisas
- Conducción a través de un túnel de lavado
- Sin lluvia

■ Limpiaaparabrisas/lavaparabrisas traseros*

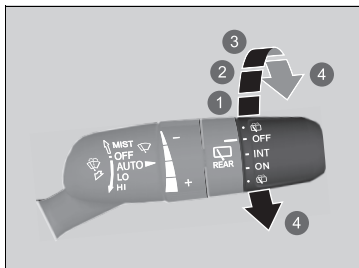

- 1 **OFF**
- 2 **INT** (intermitente)
- 3 **ON** (barrido continuo)
- 4 **Lavaparabrisas**

El lavaparabrisas y el limpiacristal traseros se pueden utilizar cuando el modo de alimentación está en la posición de CONTACTO.

■ Interruptor del limpiaaparabrisas (OFF, INT, ON)

Cambie el ajuste del interruptor del limpiaaparabrisas en función de la intensidad de la lluvia.

■ Lavaparabrisas (☞)

Pulveriza cuando gira el interruptor a esta posición. Manténgalo en esta posición para activar el limpiacristal trasero y pulverizar con el lavaparabrisas. Cuando haya soltado el interruptor, el lavaparabrisas dejará de rociar y el limpiacristal trasero volverá a su ajuste seleccionado tras unos cuantos barridos.

■ Funcionamiento marcha atrás

Al poner la caja de cambios en la posición **R** con el limpiaaparabrisas activado, el limpiacristal trasero funciona automáticamente de la siguiente manera, aunque el interruptor esté desconectado.

Funcionamiento del limpiaaparabrisas	Funcionamiento del limpiacristal trasero
Intermitente	Intermitente
Barrido de baja velocidad	
Barrido de alta velocidad	Continuo

Control de brillo

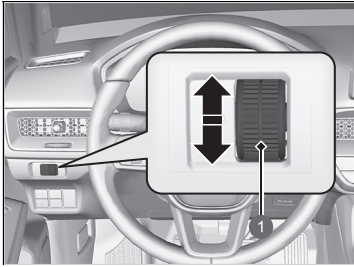

1 Mando de control

El brillo de los indicadores se ajusta automáticamente en función de la iluminación ambiental.

- Si hay poca luz ambiental, la iluminación se oscurece.
- Si hay mucha luz ambiental, la iluminación es más brillante.

■ Ajuste manual del brillo

Puede utilizar el mando de control para ajustar el brillo del panel de instrumentos.

Más brillo: gire el mando hacia arriba.

Menos brillo: gire el mando hacia abajo.

- Puede cambiar el ajuste aunque haya mucha luz ambiental, pero el brillo de los indicadores no variará.

■ Testigo de nivel de brillo

El nivel de brillo se muestra en la pantalla según lo va ajustando.



☒ Control de brillo

Varios segundos después de haber ajustado el brillo, regresará a la pantalla anterior.

Botón de los retrovisores térmicos*/luneta térmica

Pulse el botón de la luneta térmica y los retrovisores térmicos* para desempañar la luneta y los retrovisores con el modo de alimentación en la posición de CONTACTO.



La luneta térmica y los retrovisores térmicos* se desactivan automáticamente transcurridos de 10 a 30 minutos, en función de la temperatura exterior. Sin embargo, si la temperatura exterior es de 0 °C o inferior, no se desconectan automáticamente.

►► Botón de los retrovisores térmicos*/luneta térmica

Este sistema consume mucha energía, así que apáguelo en cuanto se haya desempañado la luneta. Además, no utilice el sistema durante mucho tiempo cuando el motor funcione en ralentí. Puede reducir la carga de la batería, dificultando el arranque del motor.

Modelos con retrovisores térmicos

Cuando el modo de alimentación se coloca en la posición de CONTACTO y la temperatura exterior es inferior a 5 °C, el retrovisor térmico puede activarse automáticamente durante 10 minutos.

Ajuste del volante

La altura del volante y su distancia respecto al cuerpo del conductor se pueden ajustar de modo que se pueda agarrar el volante cómodamente con una postura de conducción adecuada.

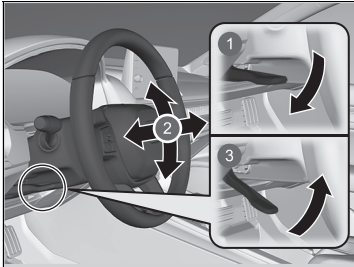

- 1 Soltar
- 2 Ajustar
- 3 Bloquear

1. Con el vehículo parado, empuje la palanca de ajuste del volante hacia abajo.
 - La palanca de ajuste del volante está debajo de la columna de la dirección.
2. Ajuste el volante hacia arriba o hacia abajo, hacia dentro o hacia fuera.
 - Asegúrese de que puede ver los indicadores y testigos del panel de instrumentos.
3. Tire de la palanca de ajuste del volante hacia arriba para bloquear el volante en la posición correspondiente.
 - Después de ajustar la posición, asegúrese de bloquear firmemente el volante en la posición tratando de moverlo hacia arriba, hacia abajo, hacia dentro y hacia fuera.

►► Ajuste del volante

⚠ ADVERTENCIA

El ajuste de la posición del volante con el vehículo en marcha puede causar la pérdida de control del vehículo y lesiones graves en caso de colisión.

Ajuste el volante solamente cuando el vehículo esté detenido.

Retrovisor interior

Ajuste el ángulo del retrovisor desde el asiento del conductor, cuando esté sentado en la posición de conducción correcta.

■ Retrovisor con posiciones diurna y nocturna*

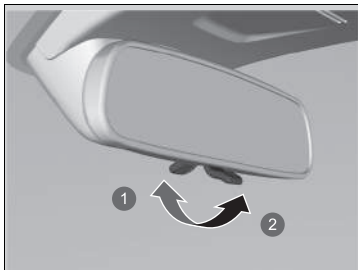

- ① Posición diurna
- ② Posición nocturna

Dé la vuelta a la lengüeta para cambiar la posición. La posición nocturna contribuye a reducir el deslumbramiento de los faros de los vehículos que circulan detrás suya por la noche.

▣ Retrovisores

Mantenga los retrovisores interiores y exteriores limpios y ajustados para tener una buena visibilidad.

Ajuste los retrovisores antes de iniciar la marcha.

▣ **Asientos delanteros** P. 205

■ Retrovisor con oscurecimiento automático*

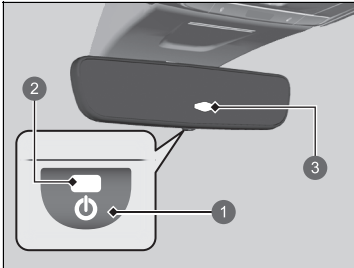

- ❶ Botón AUTO
- ❷ Testigo de AUTO
- ❸ Sensor

Al conducir de noche, el retrovisor de oscurecimiento automático reduce el resplandor de los faros del vehículo que circula detrás. Pulse el botón AUTO para activar y desactivar esta función. Cuando se activa, el indicador AUTO se enciende.

▣ Retrovisor con oscurecimiento automático*

La función de oscurecimiento automático se cancela cuando la caja de cambios está en la posición **R**.

* No disponible en todos los modelos

Retrovisores eléctricos

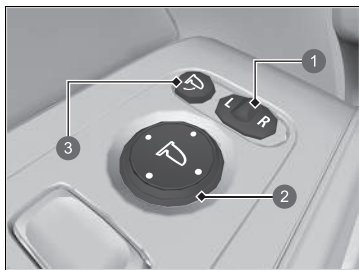

- ① Interruptor de selección
- ② Interruptor de ajuste
- ③ Botón de plegado*

Puede ajustar los retrovisores con el modo de alimentación en la posición de CONTACTO.

■ Ajuste de posición de los retrovisores

Interruptor de selección L/R: seleccione el retrovisor izquierdo o derecho. Después de ajustar el retrovisor, deje el interruptor en la posición central.

Interruptor de ajuste de posición del retrovisor:

Pulse el interruptor hacia la izquierda, derecha, arriba o abajo para mover el retrovisor.

■ Retrovisores plegables*

Pulse el botón de plegado para plegar y desplegar los retrovisores.

■ Función de plegado automático de los retrovisores*

■ Plegado de los retrovisores

Pulse el botón de bloqueo del mando a distancia sin llave o toque el sensor de bloqueo de la puerta delantera.

- Los espejos comenzarán a plegarse de forma automática.

■ Desplegado de los retrovisores

Desbloquee todas las puertas y el portón trasero con el mando a distancia o con el sistema de acceso sin llave.

- Los espejos comenzarán a desplegarse de forma automática.

☒ Función de plegado automático de los retrovisores*

No se puede activar automáticamente el desplegado automático si se han plegado con el botón de plegado correspondiente.

Puede activar y desactivar la función de plegado automático del espejo retrovisor.

☒ **Funciones configurables** P. 297

Los retrovisores exteriores no se plegarán automáticamente al activar el bloqueo desde el interior del vehículo con la lengüeta de bloqueo o el interruptor de bloqueo centralizado de puertas.

Asientos delanteros

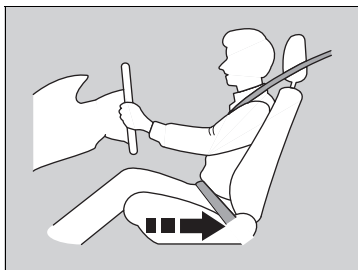

Para dejar espacio suficiente, debe moverse hacia atrás.

Ajuste el asiento del conductor lo más atrás posible siempre que le permita mantener el control total del vehículo. Deberá poder sentarse con la espalda recta bien apoyada en el respaldo y pisar adecuadamente los pedales, sin tener que inclinarse hacia delante, y agarrar el volante con comodidad. El asiento del acompañante deberá ajustarse de forma similar para que permanezca lo más lejos posible del airbag delantero del salpicadero.

Asientos

Realice siempre los ajustes de los asientos antes de iniciar la marcha.

Asientos delanteros

⚠ ADVERTENCIA

Sentarse demasiado cerca del airbag delantero puede causar lesiones graves e incluso mortales si se inflan los airbags delanteros.

Siéntese siempre lo más alejado posible de los airbags delanteros, pero no pierda el control del vehículo.

Además del ajuste de los asientos, puede ajustar el volante arriba y abajo, hacia dentro y hacia fuera. Deje como mínimo 25 cm entre el centro del volante y el tórax.

■ Ajuste de las posiciones de los asientos

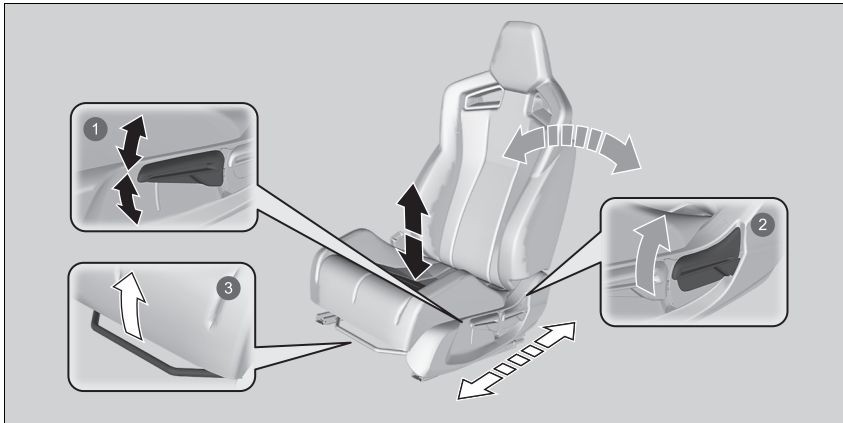

1 Ajuste de altura (solo en el lado del conductor)

Tire hacia arriba o empuje hacia abajo la palanca para subir o bajar el asiento.

2 Ajuste de la inclinación del respaldo

Tire de la palanca hacia arriba para cambiar el ángulo.

3 Ajuste de la posición horizontal

Tire hacia arriba de la barra para mover el asiento y suéltela.

► Ajuste de las posiciones de los asientos

Una vez ajustado correctamente el asiento, empujelo hacia delante y hacia atrás para asegurarse de que está fijo en la posición deseada.

■ Ajuste de los respaldos

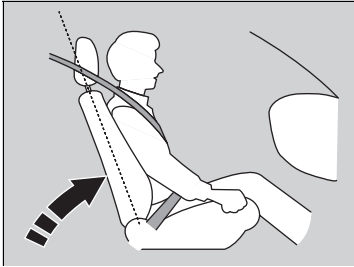

Ajuste el respaldo del conductor a una posición recta que le resulte cómoda, dejando una amplia separación entre el tórax y la tapa del airbag del centro del volante.

El pasajero del asiento delantero deberá ajustar su respaldo en una posición recta que le resulte cómoda.

Si se inclina el respaldo de forma que la parte del hombro del cinturón de seguridad no quede ajustada al tórax de los ocupantes, se reduce la capacidad de protección del mismo. Además, aumenta la posibilidad de deslizarse por debajo del cinturón de seguridad en caso de colisión y de sufrir lesiones graves. Cuanto más inclinado está el respaldo, mayor es el riesgo de sufrir lesiones.

» Ajuste de los respaldos

⚠ ADVERTENCIA

Circular con el respaldo demasiado inclinado puede causar lesiones graves o mortales en caso de colisión.

Ajuste el respaldo en posición recta y apoye bien la espalda en el mismo.

No ponga cojines ni otros objetos entre el respaldo y la espalda.

Si lo hace, puede entorpecer el funcionamiento del cinturón de seguridad o del airbag.

Si no puede adoptar una postura lo bastante alejada del volante y que le permita llegar a los mandos del vehículo, se recomienda que se plantee la posibilidad de utilizar equipamiento adaptativo.

Asientos traseros

■ Plegado de los asientos traseros

Pliegue por separado la mitad izquierda y derecha de los asientos traseros para dejar espacio para el equipaje.

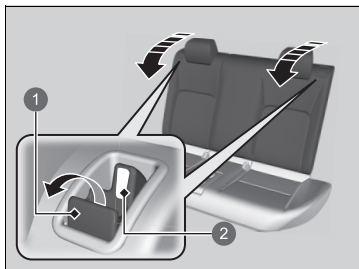

- 1 Palanca de apertura
- 2 Lengüeta roja

Empuje la palanca de apertura y pliegue el respaldo hacia abajo.

» Plegado de los asientos traseros

⚠ ADVERTENCIA

Asegúrese de que los respaldos estén bien trabados antes de conducir.

Los respaldos traseros se pueden abatir para llevar elementos más voluminosos en el maletero.

Para bloquear un respaldo en vertical, empujelo hacia atrás hasta que quede bloqueado, de modo que bajen las lengüetas rojas en la palanca de liberación.

Al volver a colocar el respaldo en su posición original, empujelo firmemente.

Asegúrese de que todos los objetos del portón trasero o los objetos que sobresalen hacia los asientos traseros están bien sujetos. Los objetos sueltos pueden salir despedidos hacia delante si se frena bruscamente.

Los asientos delanteros deben estar lo bastante desplazados hacia delante como para que no interfieran con los asientos traseros, ya que estos asientos son plegables.

■ Recordatorio de los asientos traseros

Esta función le avisa de la posible presencia de pasajeros u objetos en los asientos traseros antes de salir del vehículo. Se activa cuando el modo de alimentación está en la posición de VEHÍCULO APAGADO si las puertas traseras se abrieron poco antes o después de poner el modo de alimentación en la posición de CONTACTO.



Aparece un recordatorio en la interfaz de información para el conductor y suena una alerta cuando el modo de alimentación cambia a la posición de VEHÍCULO APAGADO.

☒ Recordatorio de los asientos traseros

Cuando el modo de alimentación está en la posición de VEHÍCULO APAGADO, se desactiva el recordatorio y se cierra la función.

El recordatorio no funcionará si el modo de alimentación no se coloca en la posición de CONTACTO en un plazo de 10 minutos tras el uso de las puertas traseras.

El sistema no detecta los pasajeros de los asientos traseros, pero puede detectar si se ha abierto y cerrado una puerta trasera, por lo que puede haber algo en los asientos traseros.

Las notificaciones se pueden desactivar.

☒ **Funciones configurables** P. 297

Adopte una postura adecuada

Después de que todos los ocupantes hayan ajustado sus asientos y se hayan abrochado los cinturones de seguridad, es fundamental que continúen sentados con la espalda recta, bien apoyada en el respaldo, y los pies en el suelo hasta que el vehículo esté estacionado en un lugar seguro con el motor apagado.

Sentarse incorrectamente puede incrementar las posibilidades de que se produzcan lesiones en caso de colisión. Por ejemplo, si un ocupante se agacha, se tumba, se gira hacia los lados, se sienta hacia delante, se inclina hacia adelante o hacia los lados o levanta uno o los dos pies del suelo, aumentan en gran medida las posibilidades de que sufra lesiones en caso de colisión.

Además, un ocupante colocado incorrectamente en el asiento delantero puede sufrir lesiones graves o mortales en caso de colisión al golpearse con partes interiores del vehículo o por el impacto del airbag al inflarse.

▶▶ Adopte una postura adecuada

ADVERTENCIA

Sentarse incorrectamente o con una mala postura puede causar lesiones graves o mortales en caso de colisión.

Siéntese siempre con la espalda recta y bien apoyada en el respaldo, y los pies en el suelo.

Reposabrazos

■ Uso del reposabrazos delantero

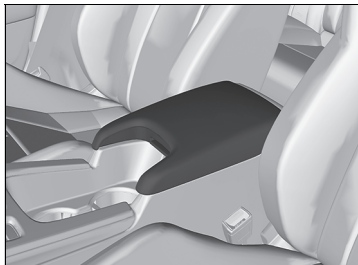

La tapa de la consola se puede usar como reposabrazos.

Luces interiores

■ Interruptor de las luces interiores

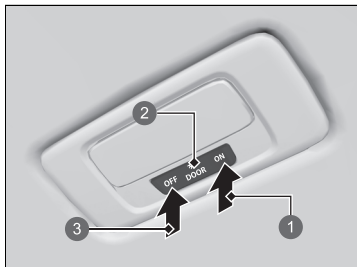

- 1 Encendido
- 2 Posición de activación con las puertas
- 3 OFF

■ ON

La luz interior se enciende independientemente de si las puertas están abiertas o cerradas.

■ Posición de activación con las puertas

La luz interior se enciende en las situaciones siguientes:

- Cuando alguna de las puertas está abierta.
- Al desbloquear la puerta del conductor.
- Cuando el modo de alimentación está en la posición de VEHÍCULO APAGADO.

■ OFF

Las luces interiores permanecen apagadas independientemente de si las puertas están abiertas o cerradas.

■ Interruptores de las luces de cortesía

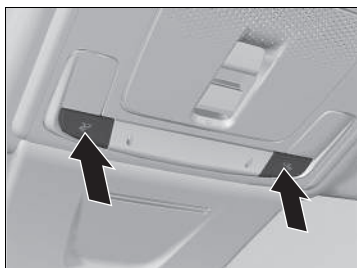

Las luces de cortesía se pueden encender y apagar pulsando los botones.

☒ Interruptor de las luces interiores

En la posición de puertas activadas, las luces interiores reducen su intensidad hasta apagarse 30 segundos después de haber cerrado las puertas.

Las luces se apagan unos 30 segundos después en las situaciones siguientes:

- Cuando se desbloquea la puerta del conductor pero no se abre.
- Cuando se cambia el modo de alimentación a VEHÍCULO APAGADO pero no se abre ninguna puerta.

Puede ajustar el tiempo de atenuación de las luces interiores.

☒ Funciones configurables P. 297

Las luces interiores se apagan inmediatamente en las siguientes situaciones:

- Cuando se bloquea la puerta del conductor.
- Cuando se cierra la puerta del conductor en el modo ACCESORIOS.
- Cuando el modo de alimentación está en la posición de CONTACTO.

Si se deja abierta alguna de las puertas en el modo VEHÍCULO APAGADO, la luz interior se apagará transcurridos 15 minutos aproximadamente.

Para evitar que la batería se agote, no deje encendida la luz interior durante mucho tiempo con el motor apagado.

Elementos de almacenamiento

■ Guantera

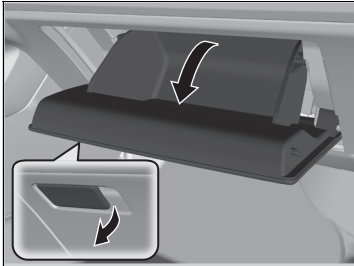

Accione la manecilla para abrir la guantera.

☒ Guantera

⚠ ADVERTENCIA

La guantera abierta puede causar graves lesiones al pasajero en caso de colisión, aunque este viaje con el cinturón de seguridad puesto.

Mantenga siempre cerrada la guantera mientras circula.

■ Compartimento de la consola

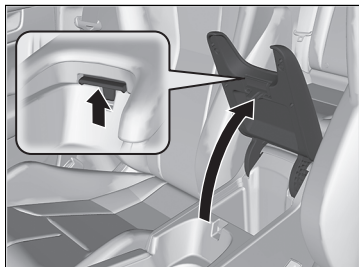

Accione la manecilla para abrir el compartimento de la consola.

■ Portabebidas

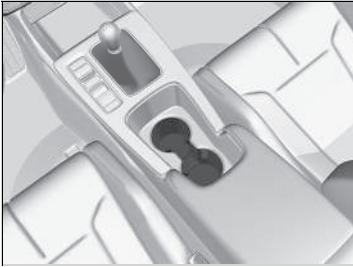

■ Portabebidas de los asientos delanteros

Se encuentran en la consola, entre los asientos delanteros.

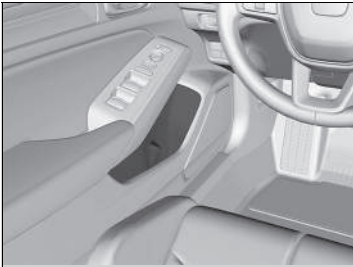

■ Portabebidas de las puertas delanteras

Se encuentran en los compartimentos de las puertas delanteras.

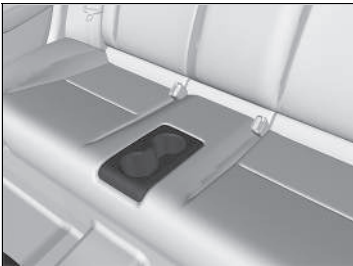

■ Portabebidas de los asientos traseros

» Portabebidas

AVISO

Las salpicaduras dañan la tapicería, la moqueta y los componentes eléctricos del habitáculo.

Tenga cuidado al utilizar los portabebidas. Los líquidos calientes pueden causarle quemaduras.



■ **Portabebidas de las puertas traseras**

Se encuentran en los compartimentos de las puertas traseras.

■ Colgador para ropa

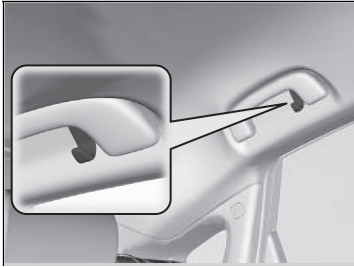

Hay un colgador para ropa en el asidero trasero del lado del conductor.

■ Gancho para el equipaje

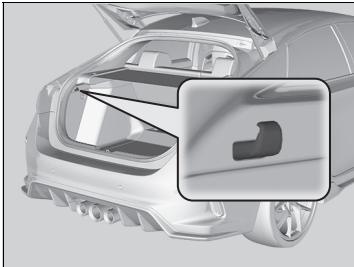

El gancho para el equipaje del maletero se puede usar para colgar objetos ligeros.

⊠ Colgador para ropa

Los colgadores para ropa no están diseñados para sujetar objetos grandes ni pesados.

⊠ Gancho para el equipaje

AVISO

No cuelgue un objeto grande o que pese más de 3 kg en el gancho para el equipaje. Colgar objetos pesados o grandes puede dañar el gancho.

■ Anclajes de amarre*

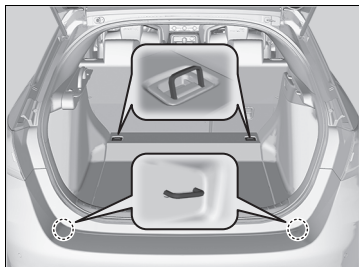

Los anclajes de amarre del suelo del maletero se pueden utilizar para instalar una red para sujetar objetos.

▣ Anclajes de amarre*

No permita que nadie acceda a los elementos en el maletero mientras conduce. Los objetos sueltos pueden causar lesiones si se frena bruscamente.

■ Cubierta del maletero *

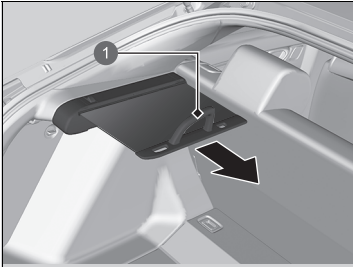

1 Manecilla

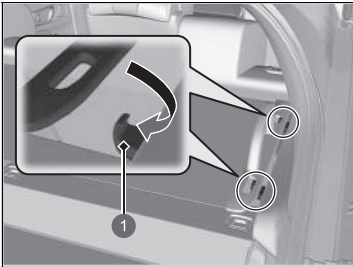

1 Ganchos

La cubierta del maletero puede utilizarse para cubrir el maletero.

■ Para desplegarla

Tire del asa de la cubierta en línea recta y cuelgue ambos extremos en los ganchos.

Para guardarla, suéltela de los ganchos y vuelva a colocarla con cuidado.

☒ Cubierta del maletero *

No trate de sacar paquetes que se encuentren en el maletero mientras conduce.

Esto puede causarle lesiones si frena bruscamente.

No apile objetos en el portón trasero por encima de la línea superior del asiento. Pueden obstaculizar el campo de visión y podrían salir despedidos por el vehículo en caso de frenado brusco.

Para evitar daños en la cubierta del maletero:

- No coloque objetos sobre la cubierta del maletero.
- No coloque peso en la cubierta del maletero.

* No disponible en todos los modelos

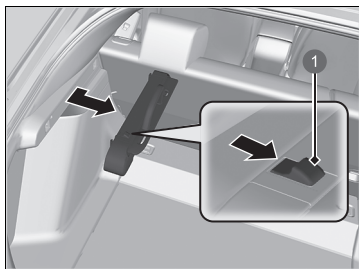

1 Palanca

■ **Para quitarla:**

Deslice la palanca de la funda de la cubierta del maletero y retírela mientras tira de ella hacia usted.

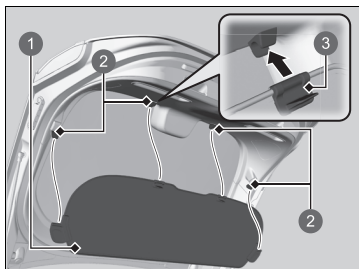

1 Extensión

2 Clips

3 Lengüeta

■ **Extensión de la cubierta del maletero**

La extensión está fijada a la parte posterior del portón trasero mediante cuatro clips. Amplía la zona de la cubierta al cerrar el portón trasero. Para extraerla, suelte la extensión del portón trasero. Al volver a instalar la extensión, asegúrese de que las lengüetas lleguen al lateral.

Otros elementos auxiliares interiores

■ Toma de corriente para accesorios

Las tomas de corriente para accesorios pueden usarse cuando el modo de alimentación está en la posición de ACCESORIOS o de CONTACTO.

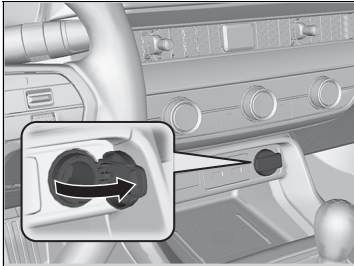

■ Panel de la consola

Abra la tapa para utilizarla.

☒ Toma de corriente para accesorios

No introduzca elementos como encendedores de cigarrillos para vehículos. Se puede sobrecalentar la toma de corriente para accesorios.

La toma de corriente para accesorios está diseñada para proporcionar tensión a dispositivos de CC de 12 voltios con una potencia nominal máxima de 180 vatios (15 amperios).

Para evitar la descarga de la batería, utilice la toma de corriente para accesorios únicamente con el motor en marcha.

Cuando no se esté usando la toma de corriente para accesorios, cierre la tapa para evitar la entrada de pequeños objetos extraños.

■ Cargador inalámbrico

Para usar el cargador inalámbrico, el modo de alimentación debe estar en la posición de ACCESORIOS o CONTACTO.

Cargue cualquier dispositivo compatible con la carga inalámbrica Qi en el área indicada por la marca  de la siguiente forma:

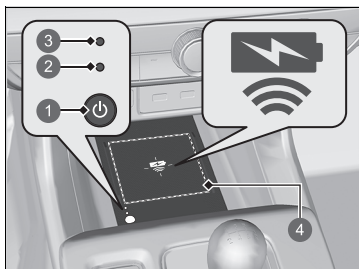

- 1 Botón  (Encendido)
- 2 Testigo verde
- 3 Testigo ámbar
- 4 Área de carga

1. Para activar y desactivar el sistema, mantenga pulsado el botón  (Encendido).
 - Cuando el sistema está activado, el testigo verde se enciende.
2. Coloque el dispositivo que desea cargar en el área de carga.
 - El sistema empezará a cargar el dispositivo automáticamente y el testigo ámbar se encenderá.
 - Asegúrese de que el dispositivo es compatible con el sistema, y de que está colocado con el lado de carga en el centro del área de carga.
3. Al finalizar la carga, el testigo verde se encenderá.
 - En función del dispositivo, el testigo ámbar permanecerá encendido.

» Cargador inalámbrico

⚠ PRECAUCIÓN

Los objetos metálicos entre la base de carga y el dispositivo que se va a cargar se calentarán y pueden ocasionar quemaduras.

- Antes de cargar el dispositivo, quite los objetos extraños de la base de carga.
- Antes de cargar, compruebe que la superficie no acumula polvo ni otros restos.
- No derrame líquidos (por ejemplo, agua, bebidas, etc.) en el cargador ni el dispositivo.
- No utilice aceite, grasa, alcohol, gasolina ni disolventes para limpiar la base de carga.
- No cubra el sistema con toallas, ropa ni otros objetos mientras se realiza la carga.
- No use aerosoles que podrían entrar en contacto con la superficie de la base de carga.

Este sistema consume mucha electricidad. No utilice el sistema durante mucho tiempo cuando el motor no esté en marcha. Puede reducir la carga de la batería, dificultando el arranque del motor.

Antes de utilizar el cargador inalámbrico, consulte el manual de usuario del dispositivo compatible que desee cargar.

■ **Cuando la carga no se inicia**

Pruebe una de las soluciones de la siguiente tabla.

Testigo		Causa	Solución
Verde y ámbar	Parpadeo simultáneo	Hay obstáculos entre el área de carga y el dispositivo.	Quite los obstáculos.
		El dispositivo no está dentro del área de carga.	Coloque el dispositivo en el centro de la zona de carga donde se encuentra  .
		La temperatura de la base de carga inalámbrica aumenta.	Suspenda la carga del dispositivo temporalmente. Espere a que baje la temperatura e intente cargar el dispositivo de nuevo.
Ámbar	Parpadeo	El cargador inalámbrico está defectuoso.	Póngase en contacto con un concesionario para su reparación.

⊠ Cargador inalámbrico

El cargador inalámbrico puede admitir hasta 15 W, pero la velocidad de carga varía en función del dispositivo y de otras condiciones.

AVISO

No coloque ningún soporte de grabación magnético ni máquinas de precisión en el área de carga mientras se está efectuando alguna carga. Los datos de las tarjetas, por ejemplo, las tarjetas de crédito, pueden perderse por el efecto magnético. Las máquinas de precisión, como los relojes, también pueden verse afectadas.

Las marcas "Qi" y  son marcas comerciales registradas propiedad de Wireless Power Consortium (WPC).

En los siguientes casos, la carga podría pararse o no iniciarse:

- El dispositivo ya está completamente cargado.
- La temperatura del dispositivo es sumamente alta durante la carga.
- Está en algún lugar con ruidos u ondas electromagnéticas intensas, como una emisora de TV, una planta eléctrica o una gasolinera.
- El dispositivo tiene una cubierta, una funda o accesorios que no son compatibles con la carga inalámbrica.

Los dispositivos podrían no cargarse si el tamaño o la forma de su lado de carga no son apropiados para el área de carga.

No todos los dispositivos son compatibles con el sistema.

Durante la fase de carga, es normal que el área de carga y el dispositivo se calienten.

» Cargador inalámbrico

La carga puede interrumpirse momentáneamente cuando:

- Todas las puertas y el portón trasero están cerrados: para evitar la interferencia con el funcionamiento correcto del sistema de acceso sin llave.
- Se cambia la posición del dispositivo.

No cargue más de un dispositivo a la vez en un área de carga.

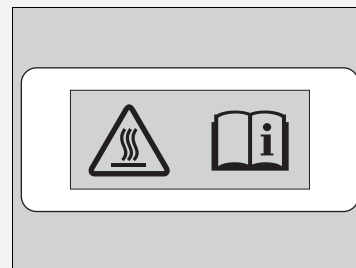

Riesgo de quemaduras:

Cualquier objeto metálico que se coloque entre la base y el dispositivo se calentará.

Si el dispositivo se calienta demasiado y se activa la función de protección de la batería, puede que se cargue de manera extremadamente lenta o que ya no se cargue.

La temperatura a la que se activa la función de protección de la batería depende del dispositivo.

Uso de la calefacción automática





El sistema de calefacción automático mantiene la temperatura interior seleccionada. El sistema también selecciona la mezcla adecuada de aire calentado o exterior para subir o bajar la temperatura interior como desee.

Utilice el sistema con el motor en marcha.

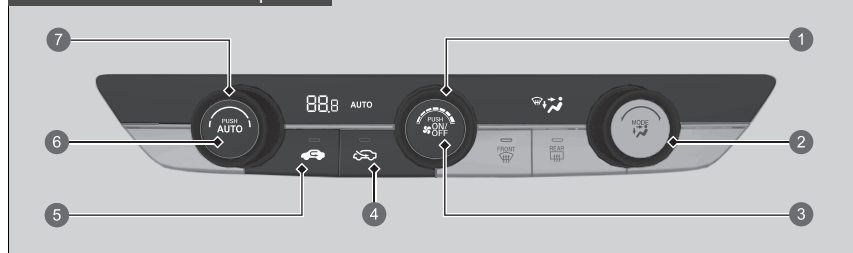
1. Pulse el botón **AUTO**.
2. Ajuste la temperatura interior con el mando de control de la temperatura.
3. Pulse el botón  (Encendido/apagado) para cancelar.

Modelos con volante a la izquierda



- | | |
|--|---------------------------|
| 1 Mando de control del ventilador | 3 Botón ON/OFF |
| 2 Mando de control MODE | 4 Botón de aire exterior |
| •  Salidas de aire del salpicadero | 5 Botón de recirculación |
| •  Salidas de aire del suelo y del salpicadero | 6 Botón AUTO |
| •  Salidas de aire del suelo | 7 Mando de la temperatura |
| •  Salidas de aire del suelo y del parabrisas térmico | |

Uso de la calefacción automática

Si se pulsa algún botón cuando se está utilizando el sistema de calefacción en modo automático, tendrá prioridad la función correspondiente al botón pulsado.

Se apagará el indicador **AUTO**, pero las funciones no relacionadas con el botón pulsado seguirán funcionando automáticamente.

Durante las paradas en ralentí, el sistema de calefacción se detiene y solo permanece en marcha el ventilador. Si no desea que el sistema de calefacción se detenga, pulse el botón **OFF** de la parada automática en ralentí para cancelar la parada en ralentí.

Para evitar que entre aire frío del exterior, es posible que el ventilador no arranque inmediatamente al pulsar el botón **AUTO**.

Al ajustar la temperatura en el límite máximo o mínimo, aparece en la pantalla **Lo** (bajo) o **Hi** (alto).

Al pulsar el botón , se activa o desactiva el sistema de calefacción. Al activarse, el sistema regresa a su última selección.

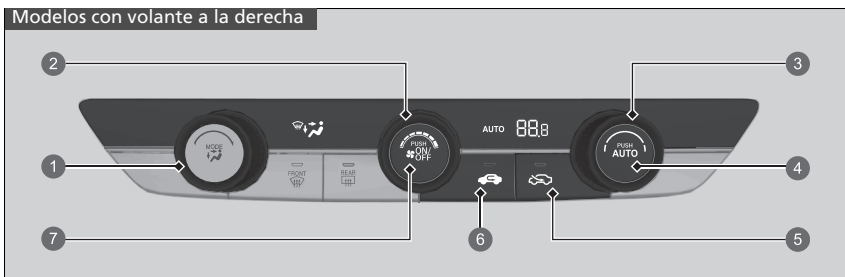

- 1 Mando de control MODE
 - Salidas de aire del salpicadero
 - Salidas de aire del suelo y del salpicadero
 - Salidas de aire del suelo
 - Salidas de aire del suelo y del parabrisas térmico
- 2 Mando de control del ventilador
- 3 Mando de la temperatura
- 4 Botón **AUTO**
- 5 Botón de aire exterior
- 6 Botón de recirculación
- 7 Botón **ON/OFF**

■ Cambio entre los modos de recirculación y de aire exterior

Pulse el botón  (Recirculación) o  (Aire exterior) para cambiar el modo dependiendo de las condiciones ambientales.

 Modo de recirculación (testigo encendido): recircula el aire del interior del vehículo a través del sistema.

 Modo de aire exterior (testigo encendido): mantiene la ventilación del exterior. En situaciones normales, mantenga el sistema en modo de aire exterior.

■ Deshielo de parabrisas y ventanillas

Modelos con volante a la izquierda

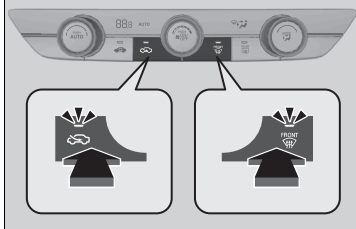

Pulse el botón  (Parabrisas térmico) para cambiar automáticamente el sistema al modo de aire exterior.

Pulse el botón  de nuevo para desconectarlo; el sistema regresará a los ajustes anteriores.

Modelos con volante a la derecha

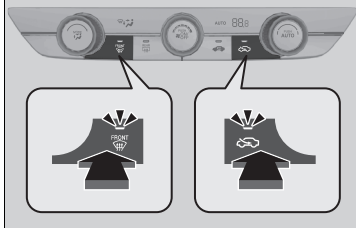

►► Deshielo de parabrisas y ventanillas

Por su seguridad, compruebe que tenga una buena visibilidad a través de todas las ventanillas antes de iniciar la marcha.



No ajuste la temperatura cerca del límite superior o inferior. Cuando el aire frío entra en contacto con el parabrisas, el exterior del parabrisas se puede empañar.

Para desempañar durante la parada automática a ralentí, vuelva a arrancar el motor de la siguiente manera.

1. Asegúrese de que la palanca de cambios está en la posición **N**.
2. Pise a fondo el pedal de embrague.
3. Pulse el botón .

■ Para deshelar los cristales rápidamente



1. Pulse el botón 
2. Pulse el botón 



►► Para deshelar los cristales rápidamente

Tras deshelar los cristales, cambie al modo de aire exterior. Si mantiene el sistema en modo de recirculación, se pueden empañar los cristales por la humedad. Esto reduce la visibilidad.

Sensores de la calefacción automática

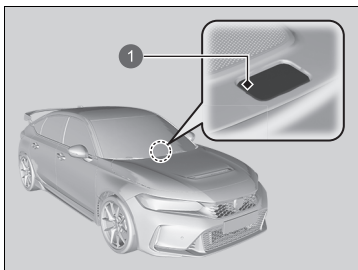

El sistema de calefacción automática cuenta con diferentes sensores. No los tape ni vierta líquidos sobre ellos.

1 Sensor

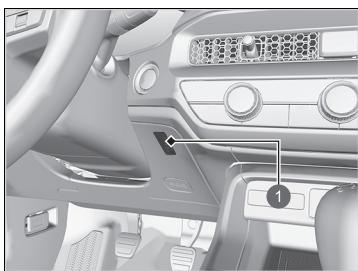

1 Sensor





Uso del control de climatización automático

El sistema de control de climatización automático mantiene la temperatura interior seleccionada. El sistema también selecciona la mezcla adecuada de aire caliente o frío que subirá o bajará lo más rápidamente posible la temperatura interior como desee.

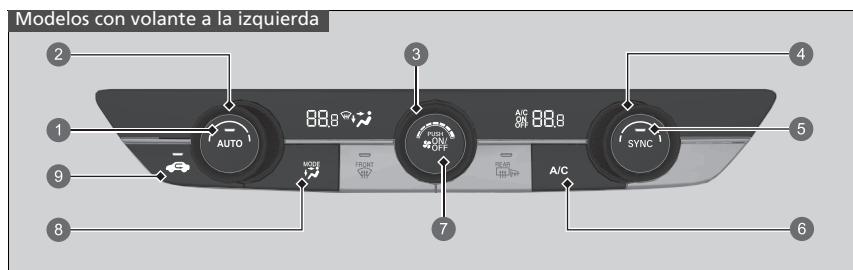
Utilice el sistema con el motor en marcha.

1. Pulse el botón **AUTO**.
2. Ajuste la temperatura interior utilizando el mando de temperatura del lado del conductor o del lado del pasajero.
3. Pulse el botón  (Encendido/apagado) para cancelar.



- 1 Botón **AUTO**
- 2 Mando de temperatura del lado del conductor
- 3 Mando de control del ventilador
- 4 Mando de temperatura del lado del pasajero
- 5 Botón **SYNC**
- 6 Botón **A/C** (Aire acondicionado)
- 7 Botón **ON/OFF**
- 8 Botón de recirculación
- 9 Botón de control MODE
 -  Salidas de aire del salpicadero
 -  Salidas de aire del suelo y del salpicadero
 -  Salidas de aire del suelo
 -  Salidas de aire del suelo y del parabrisas térmico

Uso del control de climatización automático

Si se pulsa algún botón mientras el sistema de control de climatización automático está activado, tendrá prioridad la función correspondiente al botón pulsado.

El testigo del botón AUTO se apagará, pero las funciones no relacionadas con el botón pulsado seguirán controlándose automáticamente.

Durante las paradas en ralentí, el aire acondicionado se detiene y solo permanece en marcha el ventilador.

Si no desea que el aire acondicionado se detenga, pulse el botón **OFF** del sistema de parada automática en ralentí para cancelar la parada en ralentí.

Para evitar que entre aire frío del exterior, es posible que el ventilador no arranque inmediatamente al pulsar el botón **AUTO**.

Si el interior está muy caliente, puede enfriarlo más rápidamente abriendo parcialmente las ventanas, seleccionando el modo automático en el sistema y ajustando la temperatura más baja. Cambie el modo de aire exterior por el modo de recirculación hasta que baje la temperatura.

Al ajustar la temperatura en el límite mínimo o máximo, se muestra **Lo** o **Hi**.

Al pulsar el botón , se activa o desactiva el sistema de control de climatización. Al activarse, el sistema regresa a su última selección.

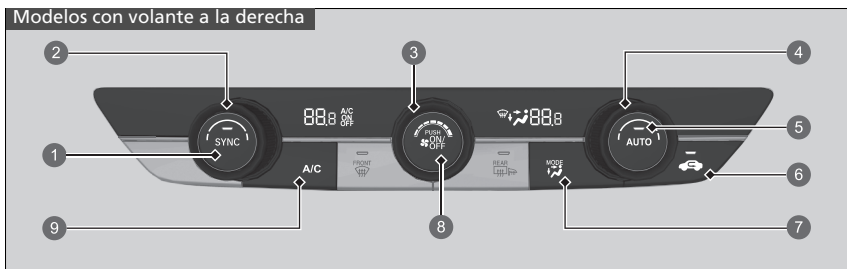

- 1 Botón **SYNC**
- 2 Mando de temperatura del lado del pasajero
- 3 Mando de control del ventilador
- 4 Mando de temperatura del lado del conductor
- 5 Botón **AUTO**
- 6 Botón de recirculación
- 7 Botón de control **MODE**
 - Salidas de aire del salpicadero
 - Salidas de aire del suelo y del salpicadero
 - Salidas de aire del suelo
 - Salidas de aire del suelo y del parabrisas térmico
- 8 Botón **ON/OFF**
- 9 Botón **A/C** (Aire acondicionado)

■ **Cambio entre los modos de recirculación y de aire exterior**

Pulse el botón  (Recirculación) y cambie el modo en función de las condiciones ambientales.

Modo de recirculación (testigo encendido): recircula el aire del interior del vehículo a través del sistema.

Modo de aire exterior (testigo apagado): mantiene la ventilación del exterior. En situaciones normales, mantenga el sistema en modo de aire exterior.

■ Deshielo de parabrisas y ventanillas

Modelos con volante a la izquierda

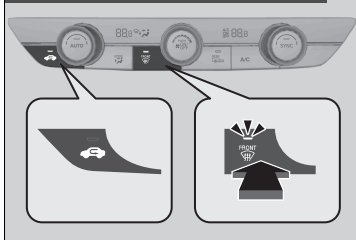

Modelos con volante a la derecha

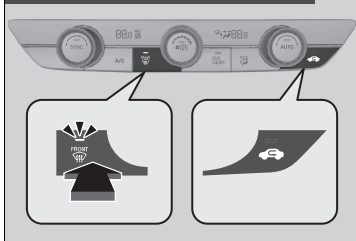

Al pulsar el botón  (Parabrisas térmico) se activa el sistema de aire acondicionado y el sistema cambia automáticamente al modo de aire exterior.

Pulse el botón  de nuevo para desconectarlo; el sistema regresará a los ajustes anteriores.

►► Deshielo de parabrisas y ventanillas

Por su seguridad, compruebe que tenga una buena visibilidad a través de todas las ventanillas antes de iniciar la marcha.



No ajuste la temperatura cerca del límite superior o inferior. Cuando el aire frío entra en contacto con el parabrisas, el exterior del parabrisas se puede empañar.

Para desempañar durante la parada automática a ralentí, vuelva a arrancar el motor de la siguiente manera.

1. Asegúrese de que la palanca de cambios está en la posición **N**.
2. Pise a fondo el pedal de embrague.
3. Pulse el botón .

■ Para deshelar los cristales rápidamente



1. Pulse el botón .
2. Pulse el botón .



►► Para deshelar los cristales rápidamente

Tras deshelar los cristales, cambie al modo de aire exterior. Si mantiene el sistema en modo de recirculación, se pueden empañar los cristales por la humedad. Esto reduce la visibilidad.

■ Modo de sincronización

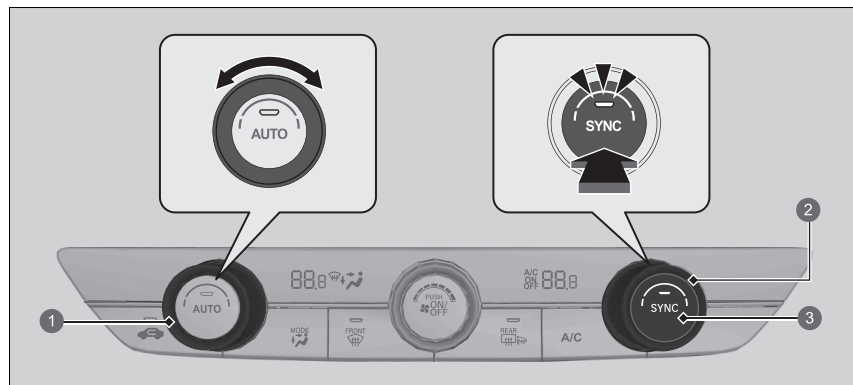

- ❶ Mando de temperatura del lado del conductor
- ❷ Mando de temperatura del lado del pasajero
- ❸ Botón **SYNC**

Es posible ajustar la temperatura sincrónicamente para el lado del conductor y del pasajero en el modo de sincronización.

1. Pulse el botón **SYNC**.
 - El sistema cambia al modo de sincronización.
2. Ajuste la temperatura con el mando de temperatura del lado del conductor.

Pulse el botón **SYNC** o cambie el ajuste de la temperatura del lado del pasajero para regresar al modo dual.

►► Modo de sincronización

Al pulsar el botón  el sistema cambia al modo de sincronización.

Cuando el sistema está en modo dual, la temperatura del lado del conductor y del pasajero pueden ajustarse por separado.

Sensores de control de climatización automático

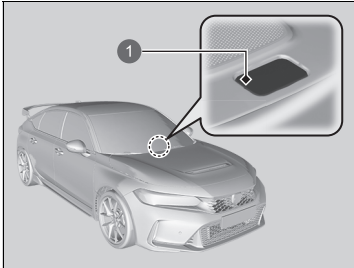

El sistema automático de climatización cuenta con diferentes sensores. No los tape ni vierta líquidos sobre ellos.

1 Sensor



1 Sensor

Funciones

Este capítulo describe el funcionamiento de funciones tecnológicas.

Sistema de sonido	240
Sistema de sonido con pantalla	242
Mensajes de error del sistema de sonido	330
Información general sobre el sistema de sonido	331
Honda LogR	341
Llamada de emergencia (eCall)	367
Se recomienda repostar*	372

Información acerca del sistema de sonido

El sistema de sonido incorpora radio FM/AM y servicio de radiodifusión de audio digital (DAB). También puede reproducir memorias USB y dispositivos iPod, iPhone, *Bluetooth*® y smartphones.

Puede controlar el sistema de sonido con los botones y los mandos del panel, con los mandos de control remoto situados en el volante o mediante los iconos de la interfaz de la pantalla táctil.

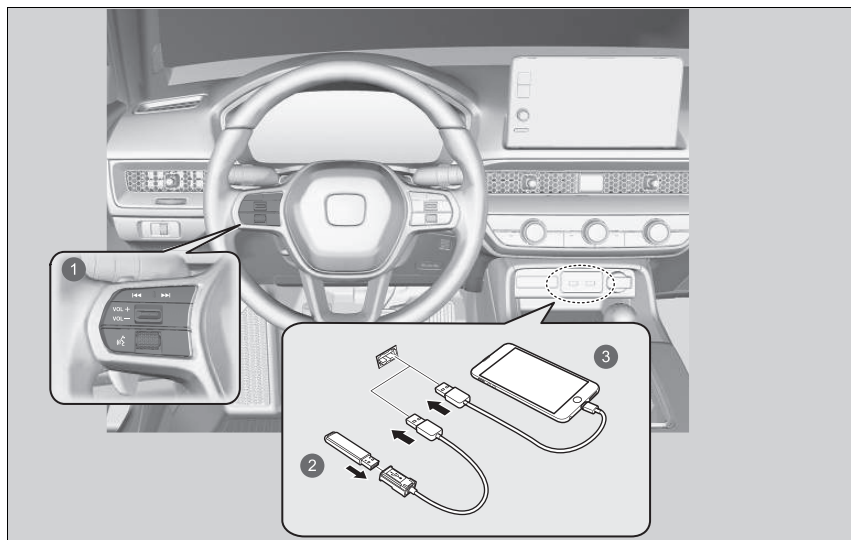

- 1 Botones de control remoto
- 2 Unidad de memoria USB
- 3 iPod

Protección antirrobo del sistema de sonido

El sistema de sonido se desactiva cuando se desconecta de la fuente de alimentación, por ejemplo, al desconectar la batería o cuando esta se agota. En determinadas condiciones, el sistema puede mostrar una pantalla para introducir un código. Si esto ocurre, reactive el sistema de sonido.

■ Reactivación del sistema de sonido

1. Ajuste el modo de alimentación a la posición de CONTACTO.
2. Encienda el sistema de sonido.
3. Mantenga pulsado el botón **VOL/**  **AUDIO** (Volumen/encendido) durante más de dos segundos.
 - ▶ El sistema de sonido se reactiva cuando la unidad de control de sonido establece la conexión con la unidad de control del vehículo. Si la unidad de control no reconoce la unidad de sonido, diríjase a un concesionario para que revisen la unidad de sonido.

Inicio

El sistema de sonido con pantalla se inicia automáticamente cuando el modo de alimentación está en la posición de ACCESORIOS o CONTACTO. Al iniciarse, aparece la siguiente pantalla acerca de la carga de datos.

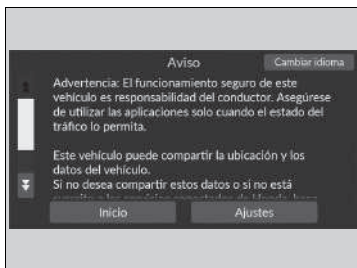

Seleccione **Inicio**.

- ▶ Si no selecciona **Inicio**, el sistema cambiará automáticamente la pantalla de inicio después de un determinado periodo de tiempo.
- ▶ Si no hay ningún dispositivo registrado, seleccione **Inicio** y se mostrará la pantalla de vinculación **Bluetooth®**.

▶ Excepto modelos de Turquía

Si desea cambiar los ajustes de la carga de datos, seleccione **Ajustes** y, a continuación, seleccione las opciones de activación y desactivación en la pantalla **Conf. uso compartido de datos**.

■ Para vincular un teléfono móvil (cuando no hay un teléfono vinculado con el sistema)

1. Asegúrese de que el teléfono se encuentra en modo de búsqueda o visible.
2. Seleccione **Honda HFT** desde el teléfono.
 - ▶ Si desea vincular un teléfono desde este sistema de sonido con pantalla, seleccione **Buscar dispositivos** y, a continuación, seleccione su teléfono cuando aparezca en la lista.
 - ▶ Si marca la casilla **No volver a mostrar este mensaje**, esta pantalla no se mostrará.

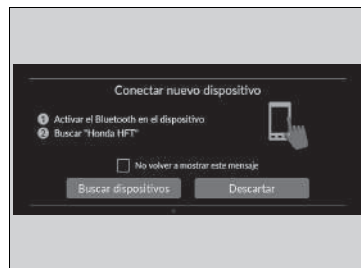

▶ Inicio

▶ Excepto modelos de Turquía

Conf. uso compartido de datos

Activado: comunicación de datos disponible.

Desactivado: comunicación de datos no disponible.

Funcionamiento básico

■ Función del sistema de sonido

Para usar el sistema de sonido, el modo de alimentación debe estar en la posición de ACCESORIOS o CONTACTO.



- | | | | |
|---|---|----|---|
| 1 | Icono Todas las aplicaciones | 6 | Iconos del interruptor de cambio de modo |
| 2 | Iconos de estado | 7 | Botones (Buscar/saltar) |
| 3 | Iconos de acceso directo a aplicaciones | 8 | Mando VOL / AUDIO (Volumen/encendido) |
| 4 | Flecha | 9 | Botón (Atrás) |
| 5 | Icono Modo de pantalla | 10 | Botón (Inicio) |

▣ Función del sistema de sonido

Esta pantalla se muestra en los modelos con volante a la izquierda. En los modelos con volante a la derecha, estos botones se encontrarán en el lado simétricamente opuesto al de los modelos con volante a la izquierda.

Funcionamiento sin llave

Después de activar el modo de alimentación en la posición de VEHÍCULO APAGADO (BLOQUEO), podrá usar el sistema de sonido durante hasta 30 minutos por ciclo de conducción. No obstante, el que pueda seguir utilizando el sistema de sonido dependerá del estado de la batería. El uso continuado de esta función podría agotar la batería.



 **Todas las aplicaciones:** permite mostrar todas las aplicaciones.

Iconos de estado: permite mostrar los indicadores de información sobre el vehículo, teléfonos conectados, etc., en la parte superior.

Iconos de acceso directo a aplicaciones: permite mostrar los iconos de acceso directo a aplicaciones.

Flecha: permite mostrar las páginas siguientes en la pantalla de audio/información.

Icono  Modo de pantalla: permite cambiar el brillo de la pantalla de audio/información.

Seleccione  una vez y pulse  o  para realizar ajustes.

Iconos del interruptor de cambio de modo: permite mostrar iconos para cambiar directamente el modo.

Botones  /  (Buscar/saltar): permiten cambiar de emisora, canción o archivo.

Mando **VOL/ ** **AUDIO (Volumen/encendido):** permite encender y apagar el sistema de sonido, así como ajustar el volumen al girarlo.

Botón  (Atrás): permite volver a la pantalla anterior.

Botón  (Inicio): permite ir a la pantalla de inicio.

Puertos USB

En el panel delantero

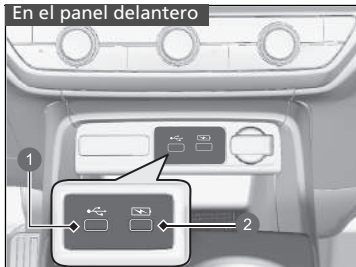

- 1 Reproducción de archivos de sonido y conexión de teléfonos compatibles
- 2 Solo para cargar dispositivos

En el panel delantero (🔌)

El puerto USB (2,5 A) se utiliza para cargar dispositivos, reproducir archivos de sonido y conectar teléfonos compatibles con Apple CarPlay o Android Auto.

- ▶ Para evitar posibles problemas, asegúrese de utilizar un conector Lightning con certificación MFi de Apple para Apple CarPlay, y para Android Auto, los cables USB deben estar certificados por USB-IF para cumplir con la norma USB 2.0.

En el panel delantero (⚡)

El puerto USB (2,5 A) solo sirve para cargar dispositivos.

- ▶ No podrá reproducir música aunque conecte un reproductor.

🔌 Puertos USB

- No deje el iPod o la unidad de memoria USB en el vehículo. La luz directa del sol y las altas temperaturas podrían dañarlos.
- Le recomendamos que use un cable USB si inserta una unidad de memoria USB en el puerto USB.
- No conecte su iPod o unidad de memoria USB con un concentrador.
- No use un dispositivo como un lector de tarjetas o un disco duro, ya que el dispositivo o los archivos podrían resultar dañados.
- Se recomienda realizar una copia de seguridad de los datos antes de utilizar el dispositivo en el vehículo.
- Los mensajes de pantalla pueden ser diferentes en función del modelo de dispositivo y la versión del software.

Carga USB



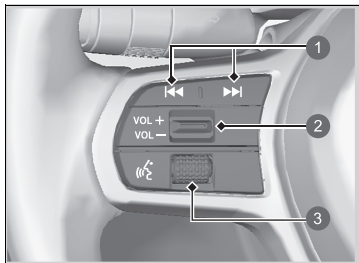

El puerto USB puede suministrar hasta 2,5 A de alimentación. No suministra 2,5 A a menos que el dispositivo lo demande. Para conocer más detalles del amperaje, consulte el manual de funcionamiento del dispositivo que necesita cargarse.

En algunas condiciones, un dispositivo conectado al puerto podría generar ruido en la radio que esté escuchando.

■ Controles remotos de sonido



Permiten manejar el sistema de sonido durante la conducción. La información se muestra en la interfaz de información para el conductor.

- 1 Botones  /  (Buscar/saltar)
- 2 Interruptor **VOL**  / **VOL**  (Volumen)
- 3 Rueda de selección izquierda

Interruptor **VOL** / **VOL** (Volumen)

Pulse hacia arriba: para aumentar el volumen.

Pulse hacia abajo: para disminuir el volumen.

Rueda de selección izquierda

- Al seleccionar el modo de sonido

Gire hacia arriba o hacia abajo para seleccionar **Audio** en la interfaz de información para el conductor y pulse la rueda de selección izquierda.

►► Controles remotos de sonido

Algunos modos solo aparecen cuando se utiliza el dispositivo o medio adecuado.

Según el dispositivo *Bluetooth*® que se conecte, es posible que algunas funciones no estén disponibles.











Desplazamiento hacia arriba o hacia abajo:

Para alternar entre los diferentes modos de sonido, desplácese hacia arriba o hacia abajo y pulse la rueda de selección izquierda:

Atrás/Teléfono/FM/DAB/AM/USB/Bluetooth/Aplicaciones/Pantalla personalizada

- ▶ Los modos de pantalla pueden modificarse en función del dispositivo que se haya conectado.

Botones /  (Buscar/saltar)

- Cuando se escucha la radio
 - Pulse ** para seleccionar la siguiente emisora presintonizada.
 - Pulse ** para seleccionar la anterior emisora presintonizada.
 - Mantenga pulsado ** para seleccionar la siguiente emisora con una señal potente.
 - Mantenga pulsado ** para seleccionar la anterior emisora con una señal potente.
- Cuando se escucha un iPod, una unidad de memoria USB o audio por *Bluetooth*[®], o Smartphone Connection
 - ▶ Las operaciones pueden modificarse en función del dispositivo que se haya conectado.
 - Pulse ** para saltar a la siguiente canción.
 - Pulse ** para volver a la canción anterior.
- Cuando se escucha una unidad de memoria USB
 - Mantenga pulsado ** para saltar a la siguiente carpeta.
 - Mantenga pulsado ** para volver a la carpeta anterior.
- Cuando se escucha un iPod:
 - Mantenga pulsado ** para saltar a la siguiente canción.
 - Mantenga pulsado ** para volver a la canción anterior.

Manual del propietario a bordo*

Podrá ver el contenido del manual del propietario en el sistema de sonido con pantalla.

■ Acceso al manual del propietario

1. Seleccione  **Todas las aplicaciones**.
2. Seleccione **Manual del propietario**.

■ Instalación/actualización del manual del propietario

Cuando pueda instalar o actualizar el manual del propietario, recibirá una notificación automáticamente.

Para actualizar:

1. Toque la notificación.
 - Se mostrará la pantalla con información de la versión.
2. Seleccione los elementos que desee actualizar.
3. Toque **Actualizar**.

Si anula la selección de un elemento en la pantalla con información de la versión, no recibirá notificaciones.

▣ Manual del propietario a bordo*

Esta función no está disponible para todos los idiomas en los que se encuentra disponible el sistema de sonido con pantalla.

Al cambiar el idioma del sistema de sonido con pantalla, también se cambiará el idioma del manual del propietario. Si el manual del propietario no está disponible o instalado en dicho idioma, se mostrará de manera predeterminada en inglés.

▣ Instalación/actualización del manual del propietario

El contenido visualizado puede variar en función de la versión del manual del propietario.

Si el manual del propietario no está instalado, puede instalarlo a través de Wi-Fi.

▣ **Conexión del vehículo a un punto de acceso Wi-Fi** P. 288

Para idiomas excepto inglés, alemán, francés, italiano y español

Si instala el manual del propietario en un nuevo idioma, se eliminará el que hubiera descargado anteriormente.

Funcionamiento del control por voz

El vehículo dispone de un sistema de control por voz que permite el funcionamiento sin manos.



El sistema de control por voz utiliza el botón  (Hablar) del volante y un micrófono situado cerca de las luces de cortesía del techo.

Reconocimiento de voz

Para conseguir un reconocimiento óptimo de la voz cuando se utiliza el sistema de control por voz:

- Asegúrese de que se encuentra en la pantalla adecuada para el comando que desea utilizar. El sistema solo reconoce ciertos comandos.
Comandos de voz disponibles.
 ➤ **Pantalla del portal de voz** P. 250
- Cierre las ventanas.
- Ajuste las salidas de aire laterales y del salpicadero para que no incidan directamente sobre el micrófono del techo.
- Hable alto y claro, de forma natural y sin realizar pausas entre las palabras.
- Reduzca en la medida de lo posible cualquier ruido de fondo. El sistema puede malinterpretar el comando si varias personas hablan al mismo tiempo.

Funcionamiento del control por voz

Al pulsar el botón , una oportuna indicación le preguntará qué desea hacer. Pulse una vez más el botón  para ignorar la indicación y proporcionar un comando.

El sistema de control por voz reconoce los idiomas siguientes: inglés, alemán, francés, español e italiano.

■ Pantalla del portal de voz

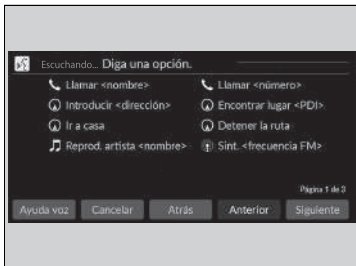

Cuando se pulsa el botón  (Hablar), aparecen en la pantalla los comandos de voz disponibles. Para ver una lista con todos los comandos, diga "Ayuda" después del pitido.

Según el modo seleccionado, los comandos que se muestran son diferentes en la pantalla del portal de voz. Los comandos reconocidos son los mismos independientemente de la pantalla que se haya seleccionado.

Modo normal: se muestra una lista de comandos de ejemplo para completar rápidamente la función deseada.

Modo de asistencia: se muestra una lista de comandos básicos que le guiará paso a paso por el menú de voz.

Puede cambiar el modo en la pantalla **Ajustes generales**.

🗉 **Control por voz** P. 303

El sistema reconoce solamente los comandos de las páginas siguientes, en algunas pantallas. No se reconocen los comandos de voz en formato libre.

■ Comandos generales

Cuando se muestre la pantalla del portal de voz, cambiará a la pantalla principal de cada función mediante los comandos globales.

- *Búsqueda de música*
- *AM*
- *FM*
- *Navegación*
- *Teléfono*

■ Comandos de teléfono

Solo se puede utilizar cuando el teléfono está conectado. Cuando el sistema haya reconocido el comando de teléfono, la pantalla cambiará a la correspondiente al reconocimiento de voz del teléfono.

■ Comandos de teléfono

- *Llamar <nombre>*
- *Llamar <número>*

El sistema reconoce un nombre de contacto único guardado en la agenda telefónica del teléfono. Si en el campo de nombre se hubiera registrado el nombre con los apellidos, el sistema reconoce el primer nombre y los apellidos como un nombre de contacto único.

Los comandos de teléfono no están disponibles si se utiliza Apple CarPlay.

■ Comandos de audio

Cuando el sistema haya reconocido el comando de audio, la pantalla cambiará a la correspondiente al reconocimiento de voz del audio.

■ Comandos de FM

- *Sint. <frecuencia FM>*

■ Comandos de AM

- *Sint. <frecuencia AM>*

■ Comandos de iPod

- *Mostrar álbum* <nombre>
- *Mostrar artista* <nombre>
- *Mostrar género* <nombre>
- *Mostrar lista* <nombre>
- *Reproducir* <artista> <álbum>
- *Reproducir*
- *Reproducir álbum* <nombre>
- *Reproducir artista* <nombre>
- *Reproducir género* <nombre>
- *Reproducir música* <text:media_combo>
- *Reproducir lista* <nombre>
- *Reproducir canción* <nombre>

■ Comandos del USB

- *Mostrar álbum* <nombre>
- *Mostrar artista* <nombre>
- *Mostrar lista* <nombre>
- *Reproducir* <artista> <álbum>
- *Reproducir*
- *Reproducir álbum* <nombre>
- *Reproducir artista* <nombre>
- *Reproducir música* <text:media_combo>
- *Reproducir lista* <nombre>
- *Reproducir canción* <nombre>

■ Comandos de navegación *

La pantalla cambia a la pantalla de navegación.

■ Consulte el manual del sistema de navegación**■ Comandos estándar**

- *Ayuda voz*
- *Cancelar*
- *Atrás*

La ayuda de voz es una serie de instrucciones por voz que se leen en voz alta para obtener ayuda en la pantalla en la que se encuentre en un momento determinado.

■ Comandos de lista

- *Anterior*
- *Siguiente*
- *Si*
- *No*

* No disponible en todos los modelos

Pantalla de audio/información

Se muestran el estado del sonido y el reloj. Desde esta pantalla, puede acceder a varias opciones de configuración.



►► Pantalla de audio/información

Funcionamiento de la pantalla táctil

- Utilice gestos sencillos (incluidos tocar, deslizar, y desplazar) para utilizar algunas funciones de audio.
- Algunos de estos elementos pueden estar atenuados durante la conducción para minimizar las posibles distracciones.
- Puede seleccionarlos cuando el vehículo esté detenido o utilizar comandos de voz.
- Llevar guantes puede limitar o evitar la respuesta de la pantalla táctil.

Puede cambiar el ajuste de sensibilidad de la pantalla táctil.

► **Funciones configurables** P. 297

■ Función de acceso directo a aplicaciones

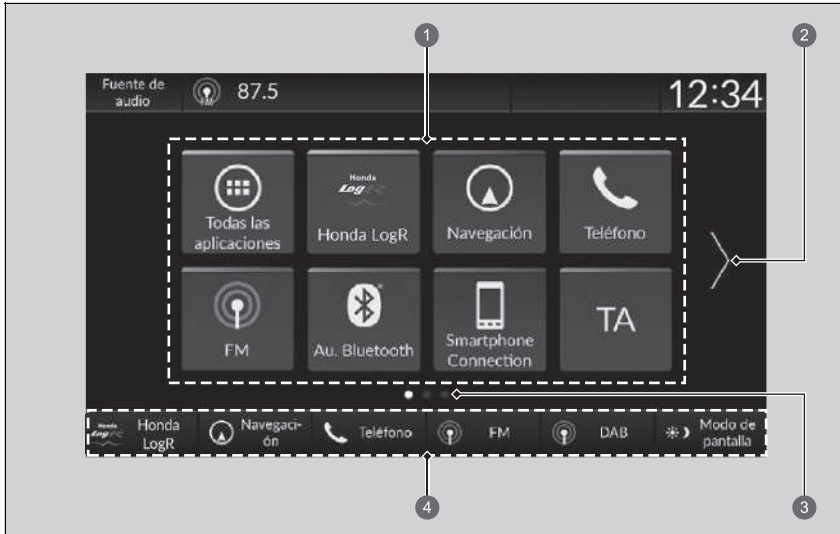

- ① Iconos de acceso directo a aplicaciones
- ② Flecha
- ③ Indicador de página
- ④ Interruptores de cambio de modo

■ Para cambiar a la pantalla siguiente

La selección de o , o deslizar la pantalla hacia la izquierda o hacia la derecha permite cambiar a la pantalla siguiente.

►► Función de acceso directo a aplicaciones



La pantalla de inicio puede tener hasta 6 páginas.

Pulse el botón para volver directamente a la primera página de la pantalla de inicio desde cualquier página.

■ Para añadir iconos de aplicaciones en la pantalla de inicio

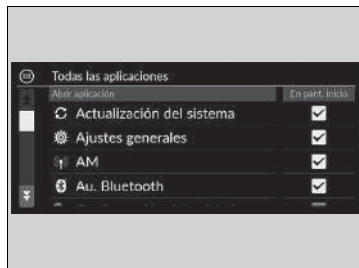
Los iconos de aplicaciones pueden añadirse en la pantalla de inicio.



1. Pulse el botón  HOME.
2. Seleccione  **Todas las aplicaciones**.
3. Marque la casilla en las aplicaciones que desee.

►► Para añadir iconos de aplicaciones en la pantalla de inicio

Las aplicaciones ya instaladas podrían no abrirse con normalidad. Si esto ocurre, tiene que reiniciar el sistema. Ponga el modo de alimentación en la posición de VEHÍCULO APAGADO y, a continuación, coloque el modo de alimentación en la posición de CONTACTO. Acto seguido, abra de nuevo una aplicación. Si sigue sin poder abrir las aplicaciones, debe restablecer el sistema.

❑ **Establecimiento de valores predeterminados para todos los ajustes** P. 311

Con la opción **Restablecimiento de datos de fábrica**, se restaurarán todos los ajustes a los valores predeterminados de fábrica.

❑ **Establecimiento de valores predeterminados para todos los ajustes** P. 311

Si las aplicaciones siguen sin abrirse incluso después de usar la función **Restablecimiento de datos de fábrica**, póngase en contacto con su concesionario.

■ Para desplazar los iconos en la pantalla de inicio

Puede cambiar la ubicación en la pantalla de inicio.



1. Pulse el botón .
2. Mantenga pulsado un icono.
 - ▶ La pantalla cambia a la pantalla de personalización.
3. Arrastre y suelte el icono donde desee colocarlo.
4. Seleccione **Hecho**.
 - ▶ La pantalla volverá a la pantalla de inicio.

▶▶ Para desplazar los iconos en la pantalla de inicio

Seleccione **Sugerir**, para recibir consejos. Para ocultarlos, vuelva a seleccionar la opción correspondiente.

■ Para borrar iconos de la pantalla de inicio

Puede borrar los iconos de la pantalla de inicio.



1. Pulse el botón .
2. Mantenga pulsado un icono.
 - La pantalla cambia a la pantalla de personalización.
3. Arrastre el icono que desea borrar y suéltelo en la parte superior.
 - El icono desaparece de la pantalla de inicio.
4. Seleccione **Hecho**.
 - La pantalla volverá a la pantalla de inicio.

► Para borrar iconos de la pantalla de inicio

Las aplicaciones no se borrarán al borrar los iconos de la pantalla de inicio.

Seleccione **Sugeren.** para recibir consejos. Para ocultarlos, vuelva a seleccionar la opción correspondiente.

■ Iconos de acceso directo en la pantalla de inicio

Puede almacenar hasta seis iconos en la parte inferior de la pantalla de inicio.

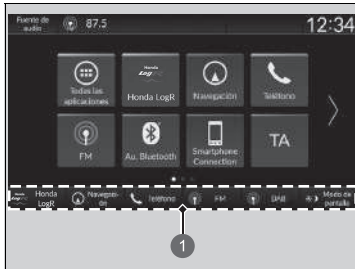

1 Interruptores de cambio de modo

1. Pulse el botón **HOME**.
2. Mantenga pulsado un icono.
 - ▶ La pantalla cambia a la pantalla de personalización.
3. Arrastre y suelte el icono que desea almacenar en la parte inferior de la pantalla de inicio.
 - ▶ El icono se almacena en el área del interruptor de cambio de modo.
4. Seleccione **Hecho**.
 - ▶ La pantalla volverá a la pantalla de inicio.

▶ Iconos de acceso directo en la pantalla de inicio

Seleccione **Sugeren.** para recibir consejos. Para ocultarlos, vuelva a seleccionar la opción correspondiente.

■ Área de estado

se muestran los indicadores de información sobre el vehículo, teléfonos conectados, etc., en la parte superior. Puede confirmar la información detallada seleccionando estos iconos.



1. Seleccione el icono de estado del sistema.
 - El área de estado aparece.
2. Seleccione un elemento para ver los detalles.
3. Pulse el botón **BACK** o seleccione el icono de estado del sistema para cerrar el área.

1 Icono de estado del sistema

■ Selección de una fuente de audio



Seleccione **Fuente de audio** en la parte superior y, a continuación, seleccione un icono en la lista de fuentes para cambiar la fuente de audio.

■ Limitaciones del funcionamiento manual

Algunas funciones manuales están deshabilitadas o no funcionan mientras el vehículo está en movimiento.

No es posible seleccionar una opción sombreada hasta que se detiene el vehículo.

Configuración del reloj

■ Ajuste del reloj

Puede ajustar la hora manualmente y definir el fondo de pantalla del reloj en la pantalla de audio/información.

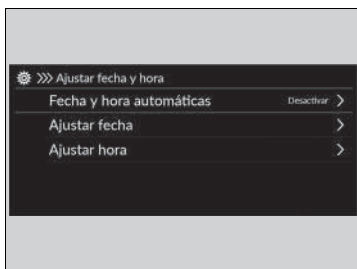

1. Pulse el botón .
2. Seleccione **Ajustes generales**.
3. Seleccione **Sistema**.
4. Seleccione **Fecha y hora**.
5. Seleccione **Ajustar fecha y hora**.
6. Seleccione **Fecha y hora automáticas** y, a continuación, seleccione **Desactivar**.

Para ajustar la fecha:

7. Seleccione **Ajustar fecha**.
8. Seleccione /.
9. Seleccione **Guardar** para ajustar la fecha.



Para ajustar la hora:

7. Seleccione **Ajustar hora**.
8. Seleccione /.
9. Seleccione **Guardar** para ajustar la hora.

»» Ajuste del reloj

El reloj se actualiza automáticamente a través del sistema de sonido.

También puede ajustar el reloj tocando el reloj que se muestra en la parte superior de la pantalla de audio/información, la opción **Reloj** que aparece en la pantalla de inicio o  **Todas las aplicaciones**.

1. Toque el reloj en la pantalla.
Se mostrará la pantalla del reloj.
2. Seleccione **Ajustes**.
3. Seleccione **Fecha y hora**.
4. Seleccione **Ajustar fecha y hora**.
5. Seleccione **Fecha y hora automáticas** y, a continuación, seleccione **Desactivar**.
6. Seleccione **Ajustar fecha** o **Ajustar hora**.
7. Ajuste la fecha, la hora y los minutos seleccionando /.
8. Seleccione **Guardar** para ajustar la hora.

Puede personalizar la pantalla del reloj.

 **Sistema** P. 298

Configuración de fondo de pantalla del reloj

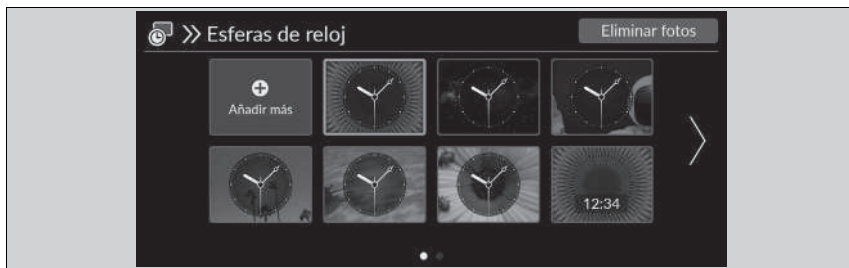



Importar fondo de pantalla del reloj

1. Conecte la unidad de memoria USB al puerto USB.
 - ▶ **Puertos USB** P. 245
2. Pulse el botón .
3. Seleccione **Reloj**.
 - ▶ Si no se muestra **Reloj** en la pantalla de inicio, seleccione  **Todas las aplicaciones**.
4. Seleccione **Ajustes**.
5. Seleccione **Esferas de reloj**.
6. Seleccione **Añadir más**.
 - ▶ En la lista aparece una imagen correspondiente a las imágenes guardadas en la unidad de memoria USB.
7. Seleccione la imagen que desea importar.
 - ▶ Es posible seleccionar varias imágenes a la vez.
8. Seleccione **OK**.
 - ▶ Se muestran las imágenes seleccionadas.
9. Seleccione **Transferir**.
 - ▶ Se regresará a la pantalla de configuración del fondo de pantalla del reloj.



Configuración de fondo de pantalla del reloj

- Al importar archivos de fondo de pantalla, la imagen debe estar en el directorio raíz de la unidad de memoria USB. No se pueden importar las imágenes de una carpeta.
- El nombre del archivo debe ser de menos de 64 bytes.
- El formato de archivo de imagen que se puede importar es BMP (bmp) o JPEG (jpg).
- El límite de tamaño de cada archivo es de 10 MB.
- Si la unidad de memoria USB no tiene imágenes, aparecerá el mensaje correspondiente.
- Es posible importar hasta 11 imágenes.
- El tamaño máximo de la imagen es 4096 × 2304 píxeles. Si el tamaño de imagen es inferior a 1280 × 720 píxeles, la imagen aparece en el centro de la pantalla con una zona adicional en negro.

■ Seleccionar fondo de pantalla del reloj

1. Pulse el botón  HOME.
2. Seleccione **Reloj**.
 - Si no se muestra **Reloj** en la pantalla de inicio, seleccione  **Todas las aplicaciones**.
3. Seleccione **Ajustes**.
4. Seleccione **Esferas de reloj**.
5. Seleccione la imagen que desee establecer.
 - En la pantalla se muestra la correspondiente vista previa.
6. Seleccione **Guardar**.
 - Se mostrará la pantalla del reloj con el fondo de pantalla configurado.

■ Borrar fondo de pantalla del reloj

1. Pulse el botón  HOME.
2. Seleccione **Reloj**.
 - Si no se muestra **Reloj** en la pantalla de inicio, seleccione  **Todas las aplicaciones**.
3. Seleccione **Ajustes**.
4. Seleccione **Esferas de reloj**.
5. Seleccione **Eliminar fotos**.
6. Seleccione la imagen que desee eliminar.
 - Es posible seleccionar varias imágenes a la vez.
7. Seleccione **OK**.
 - Se muestran las imágenes seleccionadas.
8. Seleccione **Eliminar**.
 - Se regresará a la pantalla de configuración del fondo de pantalla del reloj.

Ajuste del sonido

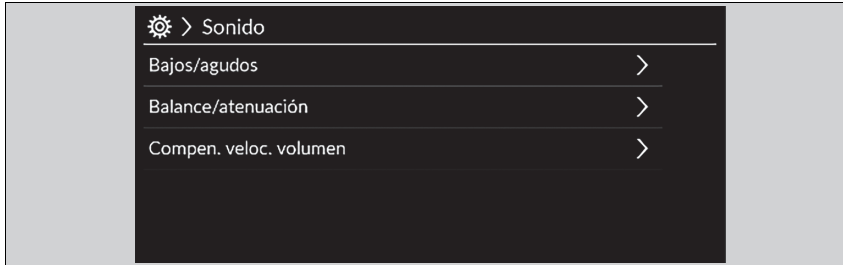

1. Seleccione una fuente de audio.
2. Seleccione **Sonido**.
3. Seleccione el ajuste que desee.

Seleccione uno de los siguientes elementos:

- **Bajos/agudos**: agudos, medios, bajos
- **Balance/atenuación**: balance, atenuación
- **Compen. veloc. volumen**: permite definir la cantidad de aumento de volumen.

▶▶ Ajuste del sonido

El sistema de compensación del volumen con respecto a la velocidad (SVC) ajusta el nivel del volumen en función de la velocidad del vehículo. A medida que vaya más rápido, el volumen del sonido aumenta. El volumen del sonido se reducirá a medida que reduzca la velocidad.

También puede ajustar el sonido con el procedimiento que se indica a continuación.

1. Pulse el botón .
2. Seleccione **Ajustes generales**.
3. Seleccione **Sonido**.

Para restablecer uno a uno los ajustes de **Bajos/agudos**, **Balance/atenuación** y **Compen. veloc. volumen**, seleccione **Predefter** en cada pantalla de configuración.

Configuración de pantalla

Puede ajustar diferentes brillos de pantalla para los modos de día y de noche.

■ Cambio manual del modo de pantalla



Seleccione (modo de pantalla).

- La barra de brillo aparecerá durante unos segundos.
- Seleccione o para ajustar el brillo.

» Configuración de pantalla

También se puede ajustar el brillo de la pantalla deslizando o tocando la barra de brillo.

También puede cambiar el brillo de la pantalla en los siguientes procedimientos.

1. Pulse el botón HOME.
2. Seleccione **Ajustes generales**.
3. Seleccione **Pantalla**.
4. Seleccione el ajuste que desee.

Para restablecer los ajustes, seleccione **Restablecer**.

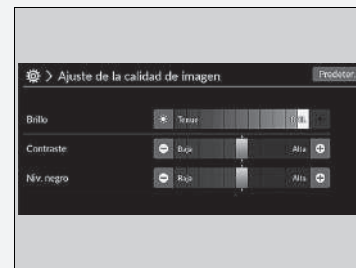



Actualización del sistema

El firmware del sistema de sonido se puede actualizar mediante una conexión Wi-Fi o un dispositivo USB.

Instrucciones de actualización

Una vez que la actualización del sistema de sonido esté disponible, se mostrará la notificación en el área de estado. Siga el siguiente procedimiento para actualizar el sistema.

1. Pulse el botón .
2. Seleccione **Actualización del sistema**.
 - ▶ Si no se muestra **Actualización del sistema** en la pantalla de inicio, seleccione  **Todas las aplicaciones**.
 - ▶ El sistema comprobará si hay actualizaciones.
 - ▶ Si el icono de actualización aparece en la pantalla de inicio, seleccione el icono de estado.
 - ▶  **Área de estado** P. 258
3. Seleccione **Descargar**.
 - ▶ En la pantalla aparecerá una notificación si el usuario debe confirmar la descarga.
4. Seleccione **Instalar ahora** o **Instal. con vehículo off**.
 - ▶ Aparece una notificación en la pantalla si la actualización se ha realizado correctamente.

Instrucciones de actualización

Puede actualizar el sistema mediante Wi-Fi, pero no puede utilizar el portal cautivo que necesita de un inicio de sesión ni aceptar los términos de uso en el navegador.

La descarga se cancelará si se produce alguno de los siguientes acontecimientos:

- Su conexión Wi-Fi se interrumpe.
- Apaga el sistema de alimentación cuando quede poca carga en la batería de 12 voltios.

La descarga se reanudará la próxima vez que se establezca una conexión mediante Wi-Fi.

Por seguridad de la batería de 12 voltios, no es posible seleccionar la opción **Instal. con vehículo off** si a la batería le queda poca carga. Si quiere instalar los datos actualizados, recargue la batería o seleccione **Instalar ahora**.

■ Ajustes de las actualizaciones del sistema

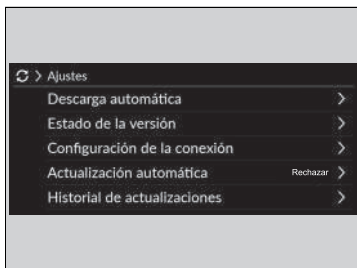



Es posible configurar los siguientes ajustes.

- **Descarga automática**
- **Estado de la versión**
- **Configuración de la conexión**
- **Actualización automática**
- **Historial de actualizaciones**



■ Ajustes de descargas automáticas

Siga el siguiente procedimiento para modificar la opción de ajuste para las descargas automáticas.

1. Pulse el botón .
2. Seleccione **Actualización del sistema**.
 - Si no se muestra **Actualización del sistema** en la pantalla de inicio, seleccione  **Todas las aplicaciones**.
3. Seleccione **Ajustes**.
4. Seleccione **Descarga automática**.
5. Seleccione el punto de acceso y, a continuación, seleccione **Habilitar**.
 - Si no desea que el sistema se actualice automáticamente, seleccione **Deshabilitar**.



■ Consultar una versión y el estado de actualización

Siga el siguiente procedimiento para confirmar cuáles son la versión y el estado de actualización.

1. Pulse el botón .
2. Seleccione **Actualización del sistema**.
 - Si no se muestra **Actualización del sistema** en la pantalla de inicio, seleccione  **Todas las aplicaciones**.
3. Seleccione **Ajustes**.
4. Seleccione **Estado de la versión**.



■ Configuración de la conexión

Use el siguiente procedimiento para conectarse a Internet a través de una red Wi-Fi.

1. Pulse el botón .
2. Seleccione **Actualización del sistema**.
 - ▶ Si no se muestra **Actualización del sistema** en la pantalla de inicio, seleccione  **Todas las aplicaciones**.
3. Seleccione **Ajustes**.
4. Seleccione **Configuración de la conexión**.
5. Seleccione **OK**.
6. Seleccione **Cambiar modo**.
7. Seleccione **Red**.
 - ▶ Si el Wi-Fi del vehículo está desactivado, seleccione **OFF**.



■ Configuración de actualización automática

Siga el siguiente procedimiento para modificar la opción de ajuste para la actualización automática.

1. Pulse el botón .
2. Seleccione **Actualización del sistema**.
 - ▶ Si no se muestra **Actualización del sistema** en la pantalla de inicio, seleccione  **Todas las aplicaciones**.
3. Seleccione **Ajustes**.
4. Seleccione **Actualización automática**.
5. Seleccione **Aceptar**.
 - ▶ Si no desea que el sistema se actualice automáticamente, seleccione **Rechazar**.



■ Ver el historial de actualizaciones

Siga el siguiente procedimiento para confirmar el historial de actualizaciones.



1. Pulse el botón .
2. Seleccione **Actualización del sistema**.
 - ▶ Si no se muestra **Actualización del sistema** en la pantalla de inicio, seleccione  **Todas las aplicaciones**.
3. Seleccione **Ajustes**.
4. Seleccione **Historial de actualizaciones**.

■ Instrucciones de actualización de forma inalámbrica

■ Configuración del modo de conexión inalámbrica



1. Pulse el botón .
2. Seleccione **Actualización del sistema**.
 - Si no se muestra **Actualización del sistema** en la pantalla de inicio, seleccione  **Todas las aplicaciones**.
3. Seleccione **Ajustes**.
4. Seleccione **Configuración de la conexión**.
5. Seleccione **OK**.
6. Seleccione **Cambiar modo**.
7. Seleccione **Red**.
 - Volverá a la lista de redes.
8. Seleccione un punto de acceso de la lista de redes.
 - Si el sistema de sonido necesita contraseña, introdúzcala.
9. Seleccione **Conectar**.

■ Instrucciones de actualización



1. Pulse el botón .
2. Seleccione **Actualización del sistema**.
 - Si no se muestra **Actualización del sistema** en la pantalla de inicio, seleccione  **Todas las aplicaciones**.
3. Seleccione **por red inalámbr.**
4. Seleccione **Descargar**.
 - En la pantalla aparecerá una notificación si el usuario debe confirmar la descarga.
5. Seleccione **Instalar ahora** o **Instal. con vehículo off**.
 - Aparece una notificación en la pantalla si la actualización se ha realizado correctamente.

■ Instrucciones de actualización mediante un dispositivo USB

■ Descarga de los archivos de actualización del servidor

1. Pulse el botón .
2. Seleccione **Actualización del sistema**.
 - ▶ Si no se muestra **Actualización del sistema** en la pantalla de inicio, seleccione  **Todas las aplicaciones**.
3. Seleccione **Otros métodos**.
4. Seleccione **Mediante USB**.
 - ▶ Aparece una notificación en la pantalla.
5. Conecte un dispositivo USB al puerto USB.
 - ▶ Los datos de inventario se copian en el dispositivo USB.
 - ▶  **Puertos USB** P. 245
6. Retire el dispositivo USB del puerto USB.
7. Conecte el dispositivo USB al ordenador y descargue los archivos de actualización.
 - ▶ Visite el enlace para descargar los archivos de actualización de software necesarios. Visite <https://usb.honda.com> para consultar opciones al respecto.

■ Actualización del sistema de sonido

1. Pulse el botón .
2. Seleccione **Actualización del sistema**.
3. Seleccione **Otros métodos**.
4. Seleccione **Mediante USB**.
 - ▶ Aparece una notificación en la pantalla.
5. Conecte el dispositivo USB con los archivos de actualización al puerto USB.
 - ▶ Aparece una notificación en la pantalla.
 - ▶  **Puertos USB** P. 245
6. Seleccione **Instalar ahora**.
 - ▶ Aparece una notificación en la pantalla si la actualización se ha realizado correctamente.

☒ Instrucciones de actualización mediante un dispositivo USB

Se recomienda emplear un dispositivo USB con formato FAT32 y una capacidad de entre 8 GB y 32 GB, y al menos 8 GB de espacio libre.

Elimine cualquier archivo de inventario o actualización anteriores del USB antes de iniciar el procedimiento de actualización mediante USB.

Reproducción de la radio FM/AM



- ① Icono de Ajustes
- ② Icono de Sonido
- ③ Icono de presintonías
- ④ Icono de Lista emisoras

- ⑤ Icono de Escanear
- ⑥ Icono de Tune
- ⑦ Icono de Buscar

■ Memoria de presintonías

Permite sintonizar la frecuencia de radio de la memoria de presintonías.

Para memorizar una emisora:

1. Sintonice la emisora que desee.
2. Seleccione y mantenga pulsado el icono de presintonía para almacenar esa emisora.
 - ▶ Seleccione **Pulse y sujete** para establecer una nueva emisora presintonizada.

■ Lista emisoras

Enumera las emisoras más potentes en la banda seleccionada.

1. Seleccione **Lista emisoras** para ver una lista.
2. Seleccione la emisora.

■ Actualización manual

Actualiza la lista de emisoras en cualquier momento.



1. Seleccione **Lista emisoras** para ver una lista.
2. Seleccione **Actualizar**.

■ Escanear

Permite escuchar una muestra de las emisoras más potentes en la banda seleccionada durante 10 segundos.

Para iniciar el escaneo, seleccione **Escanear** y, para desactivarlo, seleccione **Parar** o pulse el botón .

■ Buscar

Permite seleccionar  o  para buscar arriba o abajo por la banda seleccionada una emisora con una señal intensa.

▶▶ Memoria de presintonías

El testigo **ST** aparece en la pantalla para indicar las emisiones de FM estéreo.

Cambio del modo de sonido

Desplácese hacia arriba o hacia abajo para seleccionar  (Audio) con la rueda de selección izquierda.

▶ **Controles remotos de sonido** P. 246

Se pueden almacenar 12 emisoras de radio AM/FM en la memoria de presintonías.

■ Sonido

Permite ajustar las opciones de configuración del sonido.

► **Ajuste del sonido** P. 263

■ Pantalla de sintonización manual de la radiofrecuencia

Puede seleccionarse para utilizar el teclado en pantalla para introducir directamente el valor de radiofrecuencia.





1 Teclado en pantalla

1. Seleccione **Tune**.
2. Introduzca la frecuencia de radio que desee con el teclado en pantalla.
3. Seleccione **Intro.** para sintonizar la frecuencia correspondiente.

►► Pantalla de sintonización manual de la radiofrecuencia

Iconos  

Seleccione  o  para sintonizar la frecuencia de radio.

■ Sistema de datos de radio (RDS)

Proporciona información de datos de texto relativos a la emisora actual de FM con RDS seleccionada.

■ Para encontrar una emisora RDS en la lista de emisoras

1. Seleccione **Lista emisoras** para consultar una lista mientras escucha una emisora de radio FM.
2. Seleccione la emisora.

■ Actualización manual

Actualiza la lista de emisoras en cualquier momento.

1. Seleccione **Lista emisoras** para consultar una lista mientras escucha una emisora de radio FM.
2. Seleccione **Actualizar**.

■ Anuncio de tráfico (TA)

La función de TA en espera permite al sistema estar a la espera de anuncios de tráfico en cualquier modo con la función activada. La última emisora sintonizada debe ser una emisora de programas de tráfico compatible con RDS.

Para activar la función: seleccione **TA**. Cuando empiece un anuncio de tráfico, la pantalla de información aparecerá en la pantalla de audio/información. El sistema regresa al último modo seleccionado una vez finalizado el anuncio de tráfico.

- ▶ Si desea regresar al último modo seleccionado durante el anuncio de tráfico, seleccione **Parar**.

Para desactivar la función: seleccione **TA** de nuevo.

☒ Sistema de datos de radio (RDS)

Al seleccionar una emisora de FM con RDS, esta función se activa automáticamente y la pantalla de frecuencia refleja los cambios en el nombre de la emisora. Sin embargo, si la señal de la emisora se debilita, la pantalla cambia del nombre de la emisora a la frecuencia.

☒ Anuncio de tráfico (TA)

El testigo **TA** aparece en la parte superior si la función de TA en espera está activada.

Si selecciona **Explorar** mientras la función de TA en espera está activada, el sistema solamente busca emisoras TP.

Si se selecciona **TA** mientras el anuncio de tráfico está activado, no se cancela la función de TA en espera.

■ Ajustes

Permite cambiar los ajustes de RDS.

1. Seleccione **Ajustes**.
2. Seleccione una opción.
 - **Información de TA:** enciende y apaga la información sobre el tráfico. (**ON/OFF***1)
 - **AF:** se enciende y apaga para cambiar automáticamente la frecuencia del mismo programa cuando se cambia de región. (**ON***1/**OFF**)
 - **REG:** se enciende y apaga para mantener las mismas emisoras dentro de esa región aunque se debilite la señal. (**ON***1/**OFF**)
 - **NOTICIAS:** se enciende y apaga para sintonizar automáticamente el programa de noticias. (**ON/OFF***1)

*1: Ajuste predeterminado

Reproducción de radiodifusión de sonido digital (DAB [Digital Audio Broadcasting])

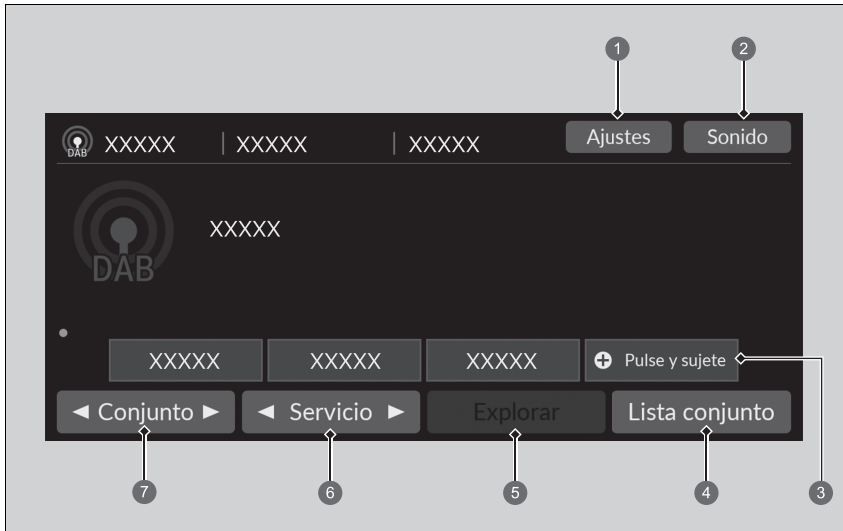

- ① Icono de Ajustes
- ② Icono de Sonido
- ③ Icono de presintonías
- ④ Icono de Lista conjunto
- ⑤ Icono de Explorar
- ⑥ Icono de Servicio
- ⑦ Icono de Conjunto

■ Memoria de presintonías

Permite sintonizar la frecuencia presintonizada.

Para almacenar un servicio:

1. Sintonice el servicio seleccionado.
2. Seleccione y mantenga pulsado el icono de presintonía para almacenar esa emisora.
 - Seleccione **Pulse y sujete** para establecer una nueva emisora presintonizada.

■ Lista conjunto

Enumera las emisoras disponibles en el servicio seleccionado.

1. Seleccione **Lista conjunto** para ver una lista.
2. Seleccione la emisora.

■ Actualización manual

Actualiza la lista de conjunto disponible en cualquier momento.

1. Seleccione **Lista conjunto** para ver una lista.
2. Seleccione **Actualizar**.

■ Conjunto

Permite sintonizar el grupo.

1. Seleccione ◀ y ▶ para sintonizar el grupo.
2. Seleccione y mantenga pulsado ◀ o ▶ para buscar un conjunto en el servicio seleccionado de arriba abajo hasta que se encuentre un conjunto disponible.

■ Servicio

Permite sintonizar el componente de servicio.

Para sintonizarlo, seleccione ◀ o ▶.

» Memoria de presintonías

Cambio del modo de sonido

Desplácese hacia arriba o hacia abajo para seleccionar  (Audio) con la rueda de selección izquierda.

 **Controles remotos de sonido** P. 246

Se pueden almacenar 12 emisoras DAB en la memoria de presintonías.

■ Explorar

Permite escuchar una muestra de cada emisora o servicio disponible del servicio seleccionado durante 10 segundos.

Para iniciar el escaneo, seleccione **Explorar** y, para desactivarlo, seleccione **Cancelar** o pulse el botón .

■ Sonido

Permite ajustar las opciones de configuración del sonido.

➤ **Ajuste del sonido** P. 263

■ Ajustes

Permite modificar los ajustes de la radio DAB.

1. Seleccione **Ajustes**.
2. Seleccione la opción que desee cambiar.

Reproducción de un iPod

Mediante el conector USB, conecte el iPod a un puerto USB y, a continuación, seleccione el modo de USB.

► Puertos USB P. 245



- | | |
|-------------------------------|---------------------|
| 1 Icono de Sonido | 5 Icono de Pista |
| 2 Icono de mezcla | 6 Icono de Examinar |
| 3 Icono de repetición | 7 Portada |
| 4 Icono de reproducción/pausa | |

► Reproducción de un iPod

Las funciones disponibles cambian en función del modelo o de la versión. Puede que algunas funciones no estén disponibles en el sistema de sonido del vehículo.

Si surge algún problema, aparecerá un mensaje de error en la pantalla de audio/información.

► iPod/unidad de memoria USB P. 330

Si se utiliza la aplicación de música en el iPhone/iPod mientras el teléfono se conecta al sistema de sonido, es posible que no pueda utilizar la misma aplicación en la pantalla de audio/información.

Vuelva a conectar el dispositivo si es necesario.

Si se conecta un smartphone a través de Apple CarPlay o Android Auto, la fuente del iPod/USB no estará disponible y los archivos de audio del teléfono solo podrán reproducirse en Apple CarPlay o Android Auto.

■ Cómo seleccionar una canción de la lista Búsqueda de música

Puede seleccionar ver la pantalla de la lista Búsqueda de música.

1. Seleccione **Examinar**.
2. Seleccione una categoría de búsqueda.
3. Continúe seleccionando opciones hasta que encuentre la canción que prefiera.

■ Selección de un modo de reproducción

Puede seleccionar los modos Mezclar y Repetir al reproducir una canción.

■ Mezclar/Repetir

Seleccione repetidamente el icono de mezclar o repetir hasta que se seleccione el modo que prefiera.

Mezclar

 (Mezcla desactivada): permite desactivar el modo de mezcla.

 (Mezclar todas las canciones): reproduce todas las canciones disponibles de una lista seleccionada en orden aleatorio.

Repetir

 (Repetición desactivada): permite desactivar el modo de repetición.



 (Repetir canción): repite la canción actual.

 (Repetir todo): repite todas las canciones.

■ Instrucciones de pausa o reanudación de una canción

Seleccione el icono de reproducción/pausa.

■ Instrucciones para cambiar de canción

Puede seleccionar  o  para cambiar de canción. Mantenga pulsado para desplazarse rápidamente dentro de una canción.

■ Sonido

Puede ajustar las opciones de configuración del sonido.

➤ **Ajuste del sonido** P. 263

Reproducción desde una unidad de memoria USB

El sistema de sonido lee y reproduce archivos de sonido y vídeo que estén contenidos en una unidad de memoria USB.

Conecte la unidad de memoria USB al puerto USB y después seleccione el modo USB.

📁 Puertos USB P. 245

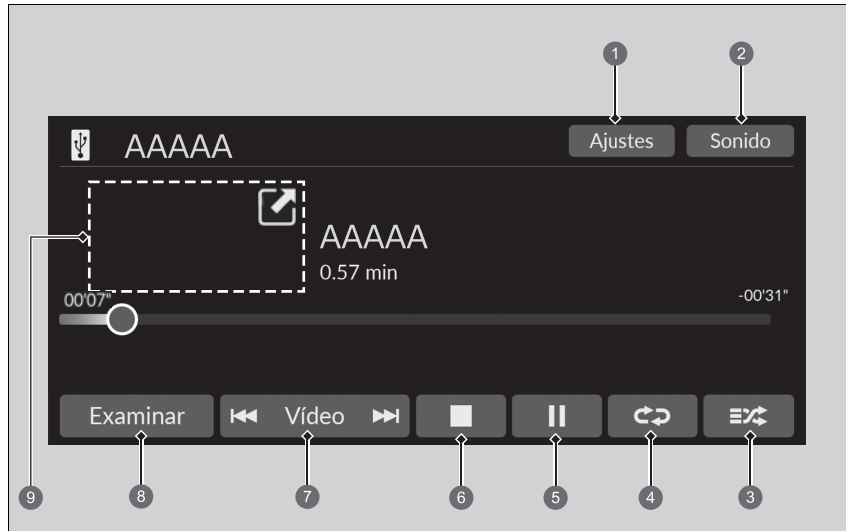

- 1 Icono de Ajustes*
- 2 Icono de Sonido
- 3 Icono de reproducción aleatoria
- 4 Icono de repetición
- 5 Icono de reproducción/pausa
- 6 Icono de parada*
- 7 Icono de Pista*/Vídeo*
- 8 Icono de Examinar
- 9 Portada* (Reproducción de música) / Mini Player* (Reproducción de vídeo)

Reproducción desde una unidad de memoria USB

Puede utilizar los siguientes formatos para reproducir archivos de sonido o vídeo contenidos en una unidad de memoria USB.

Cuando se reproduce un archivo de sonido: MP3, WMA, AAC*1, FLAC, PCM/WAVE

Cuando se reproduce un archivo de vídeo: MP4, AVI, MKV, ASF/WMV

*1: En esta unidad solo se pueden reproducir archivos en formato AAC grabados con iTunes.

■ Cómo seleccionar un archivo de la lista Búsqueda de música

Puede seleccionar ver la pantalla de la lista Búsqueda de música.

1. Seleccione **Examinar**.
2. Seleccione **Lista de reproducción actual, Música** o **Vídeo**.
3. Continúe seleccionando opciones hasta que encuentre el archivo o el vídeo que prefiera.

▣ Reproducción desde una unidad de memoria USB

Utilice las unidades de memoria USB recomendadas.

▣ Información general sobre el sistema de sonido P. 331

No se pueden reproducir archivos WMA ni AAC protegidos con gestión de derechos digitales (DRM).

El sistema de sonido muestra **Archivo irreproducible** y después pasa al archivo siguiente.

Si surge algún problema, aparecerá un mensaje de error en la pantalla de audio/información.

▣ iPod/unidad de memoria USB P. 330

■ Selección de un modo de reproducción

Puede seleccionar los modos de repetición y aleatorio al reproducir un archivo.

■ Aleatorio/repetir

Seleccione repetidamente el icono de reproducción aleatoria o repetición hasta encontrar el modo que prefiera.

Aleatorio

 (Desactivar reproducción aleatoria): permite desactivar el modo aleatorio.

 (Reproducción aleatoria de todos los archivos): reproduce todos los archivos en orden aleatorio.

 (Reproducción aleatoria en carpeta): reproduce todos los archivos de la carpeta actual en orden aleatorio.

Repetir





 (Repetición desactivada): permite desactivar el modo de repetición.

 (Repetir archivo): repite el archivo actual.

 (Repetir carpeta): repite todos los archivos de la carpeta actual.

■ Durante la reproducción de un archivo de vídeo*

 (Detener): seleccione esta opción para detener archivo.



 / : seleccione  para reducir el tamaño de una pantalla de vídeo. Seleccione  para ampliar una pantalla de vídeo.

■ Para pausar o reanudar un archivo

Seleccione el icono de reproducción/pausa.

■ Instrucciones para cambiar de archivo

Icono de **Pista***/**Vídeo***

Puede seleccionar  o  para cambiar los archivos. Manténgalos pulsados para desplazarse rápidamente dentro de un archivo.

* No disponible en todos los modelos

■ Sonido

Puede ajustar las opciones de configuración del sonido.

➤ **Ajuste del sonido** P. 263

■ Ajustes

Permite modificar los ajustes de USB al reproducir un archivo de vídeo.

1. Seleccione **Ajustes**.
2. Seleccione una opción.
 - **Ajustes de imagen:** cambia el brillo de la pantalla de audio/información. Para restablecer los ajustes, seleccione **Predef.** (**Brillo/Contraste/Niv. negro/Color/Tono**).
 - **Relación de aspecto:** permite seleccionar un modo de pantalla con una relación de aspecto diferente. (**Original/Normal*1/Total/Zoom**)
 - **Superponer la ubicación del reloj:** cambia la disposición de la visualización del reloj. (**Superior derecho*1/Superior izquierdo/Inferior derecho/Inferior izquierdo/Desactivado**)

*1: Ajuste predeterminado

Reproducción de audio por *Bluetooth*®

Su sistema de sonido permite escuchar música desde un teléfono compatible con *Bluetooth*®. Esta función está disponible cuando el teléfono está vinculado y conectado al sistema de teléfono manos libres (HFT) del vehículo.

🔧 **Configuración del teléfono** P. 319

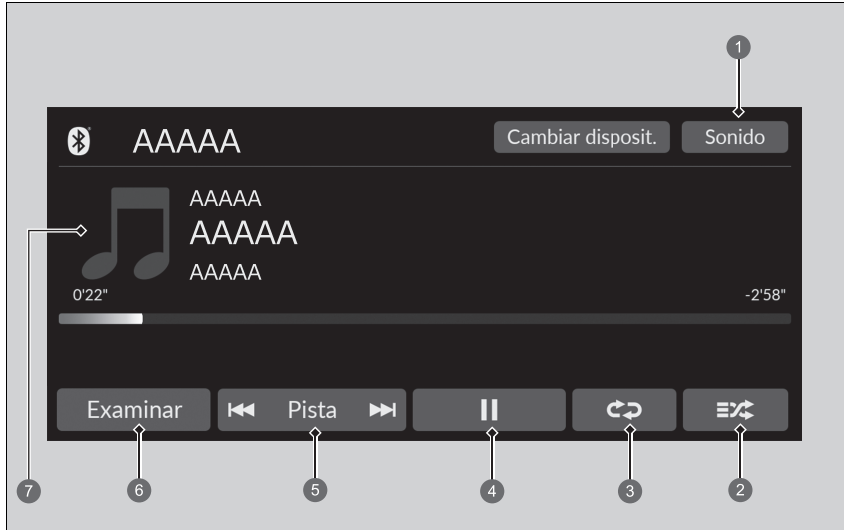

- | | |
|-------------------------------|---------------------|
| 1 Icono de Sonido | 5 Icono de Pista |
| 2 Icono de mezcla | 6 Icono de Examinar |
| 3 Icono de repetición | 7 Portada |
| 4 Icono de reproducción/pausa | |

Reproducción de audio por *Bluetooth*®

No todos los teléfonos con *Bluetooth*® y capacidad de transmisión de audio son compatibles con el sistema. Para comprobar si su teléfono es compatible, consulte a su concesionario.

El uso de algunas funciones de dispositivos de datos durante la conducción puede ser ilegal.

Solo se puede utilizar un teléfono con el sistema HFT de forma simultánea.

Si hay más de dos teléfonos vinculados al vehículo, el sistema conectará automáticamente el último teléfono vinculado que encuentre.

Si se vinculan varios teléfonos al sistema HFT, puede producirse cierto retraso al iniciar la reproducción.

En algunas ocasiones, puede que el nombre del artista, álbum o pista no se muestre correctamente.

Puede que algunas funciones no estén disponibles en algunos dispositivos.

Si ya hay un teléfono conectado mediante Apple CarPlay o Android Auto, el audio por *Bluetooth*® de ese teléfono no estará disponible. Sin embargo, si el otro teléfono se encuentra conectado al sistema, se puede utilizar para *Bluetooth*® Audio seleccionando el modo de sonido.

🔧 **Configuración del teléfono** P. 319

■ Reproducción de archivos de audio por *Bluetooth*®

1. Asegúrese de que el teléfono esté vinculado y conectado al sistema.

🔧 **Configuración del teléfono** P. 319

2. Seleccione el modo de audio por *Bluetooth*®.

Si no se reconoce el teléfono, es posible que ya se haya vinculado otro teléfono compatible con HFT y que no sea compatible con sonido *Bluetooth*®.

■ Selección de un modo de reproducción

Puede seleccionar los modos Mezclar y Repetir al reproducir una canción.

Mezclar

🔀 (Mezcla desactivada): permite desactivar el modo de mezcla.

🔀 (Mezclar todas las canciones): reproduce todas las canciones disponibles de una lista seleccionada en orden aleatorio.

Repetir

↺ (Repetición desactivada): permite desactivar el modo de repetición.

🔁 (Repetir canción): repite la canción actual.

↺ (Repetir todo): repite todas las canciones.

■ Para reproducir o detener un archivo

Seleccione el icono de reproducción/pausa.

■ Búsqueda de música

1. Seleccione **Examinar**.

2. Seleccione una categoría de búsqueda.

3. Seleccione un elemento.

► Se reproducirá la selección.

🔗 Reproducción de archivos de audio por *Bluetooth*®

Para reproducir los archivos de sonido, es posible que necesite manejar el teléfono. En ese caso, siga las instrucciones de funcionamiento del fabricante del teléfono.

Al cambiar a otro modo se pausa la música que se está reproduciendo desde el teléfono.

Puede cambiar de teléfono conectado seleccionando

Cambiar disposit..

🔧 **Configuración del teléfono** P. 319

🔗 Búsqueda de música

En función del dispositivo *Bluetooth*® que se conecte, es posible que todas o algunas de las listas no se visualicen.

■ **Sonido**

Puede ajustar las opciones de configuración del sonido.

➤ **Ajuste del sonido** P. 263



Conexión Wi-Fi

Este vehículo está equipado con conectividad Wi-Fi. Se puede conectar a un dispositivo de comunicación o punto de acceso Wi-Fi externo.

- Conecte el vehículo a un punto de acceso Wi-Fi

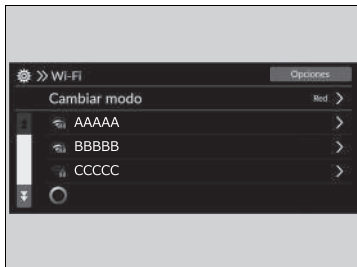
Conexión del vehículo a un punto de acceso Wi-Fi



1. Pulse el botón .
2. Seleccione **Ajustes generales**.
3. Seleccione **Conexiones**.
4. Seleccione **Wi-Fi**.
5. Seleccione **OK**.
6. Seleccione **Cambiar modo**.
 - Si la opción para compartir datos está en **Desactivado**, se mostrará el mensaje en la pantalla. Debe cambiar la opción a **Activado**.
 **Sistema** P. 298
 - Si desea desactivar el modo Wi-Fi, seleccione **Desactivado**.
8. Seleccione el punto de acceso al que desea conectar el sistema.
 - Para añadir una nueva red o seleccionar las redes guardadas, seleccione **Opciones**.
 - Al seleccionar **Opciones**, aparecerá **Añadir red** y **Redes guardadas**.

Conexión Wi-Fi

Wi-Fi y Wi-Fi Direct son marcas registradas de Wi-Fi Alliance®.





Conexión del vehículo a un punto de acceso Wi-Fi

No se puede seguir el procedimiento de ajuste mientras el vehículo está en movimiento. Estacione en un lugar seguro para configurar el sistema de sonido en modo Wi-Fi.

Algunos operadores de telefonía móvil cobran por el uso de los datos del smartphone y la conexión a la red. Consulte el servicio de suscripción de datos de su teléfono.

Consulte el manual de su teléfono para saber si tiene conectividad Wi-Fi.

Puede comprobar si la conexión Wi-Fi está activada o desactivada con el icono  del área de estado del sistema. La velocidad de la transmisión y otros ajustes no se mostrarán en esta pantalla.

 **Área de estado** P. 258

Si se va a conectar a la Wi-Fi mediante el teléfono, compruebe que la opción de configuración Wi-Fi de su teléfono se encuentra en modo de punto de acceso (conexión).

Apple CarPlay

Si conecta un iPhone compatible con Apple CarPlay al sistema a través del puerto USB o de forma inalámbrica, puede usar la pantalla de audio/información en lugar de la del iPhone para hacer una llamada telefónica, escuchar música, ver mapas (navegación) y acceder a los mensajes.

► Puertos USB P. 245

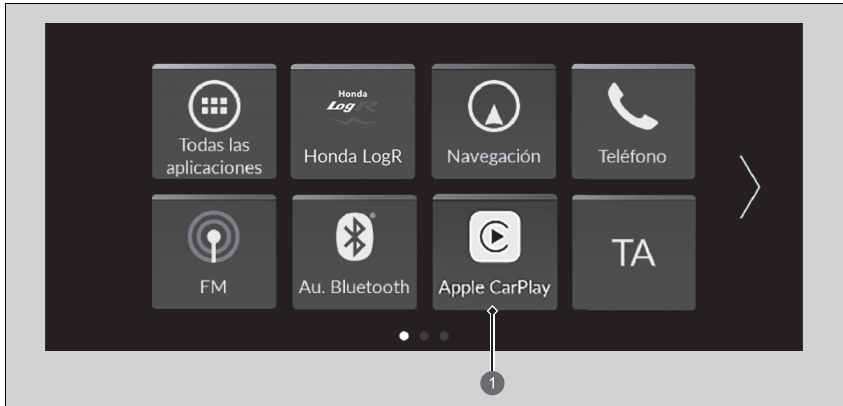

1 Apple CarPlay

► Apple CarPlay

Le recomendamos que actualice iOS a la última versión cuando utilice Apple CarPlay.

Estacione en un lugar seguro antes de conectar el iPhone a Apple CarPlay y al abrir alguna aplicación compatible.

Mientras esté conectado a Apple CarPlay, las llamadas solo se realizan a través de Apple CarPlay. Si desea realizar una llamada con el teléfono manos libres (HFT), desactive Apple CarPlay.

► Configuración de Apple CarPlay P. 291

Cuando el iPhone está conectado a Apple CarPlay, no se puede usar el audio por *Bluetooth*® ni el teléfono manos libres (HFT). Sin embargo, los teléfonos anteriormente vinculados podrán transmitir sonido a través de *Bluetooth*® con Apple CarPlay conectado.

► Configuración del teléfono P. 319

Para conocer los países y las regiones en las que Apple CarPlay está disponible, además de información relativa a su funcionamiento, consulte el sitio web de Apple.

Menú de Apple CarPlay

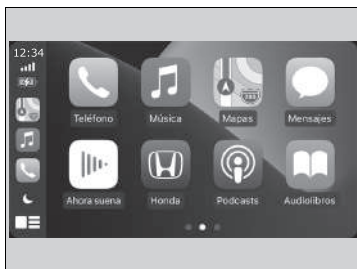

- **Teléfono**
Acceda a la lista de contactos, haga llamadas telefónicas o escuche el buzón de voz.
- **Música**
Reproduzca la música de su iPhone.
- **Mapas**
Visualice mapas de Apple y use la función de navegación justo como lo haría con su iPhone.
- **Mensajes**
Compruebe y responda a los mensajes de texto o escuche cómo le leen los mensajes.
- **Honda**
Seleccione el icono de Honda para volver a la pantalla de inicio.
- 
Vuelva a la pantalla del menú de Apple CarPlay.

Apple CarPlay

Limitaciones y requisitos de funcionamiento de Apple CarPlay

Apple CarPlay requiere un iPhone compatible con una conexión móvil activa y un plan de datos. Se aplican los planes de tarifas de su operador.

Los cambios en los sistemas operativos, hardware, software y otras tecnologías para ofrecer la funcionalidad Apple CarPlay, además de la introducción de normativas nuevas o modificadas, podrían derivar en una limitación o el cese de los servicios y la funcionalidad de Apple CarPlay. Honda no puede ofrecer ni ofrece ninguna garantía sobre la funcionalidad ni el rendimiento futuros de Apple CarPlay.

Es posible usar aplicaciones de terceros sin son compatibles con Apple CarPlay. Consulte en el sitio web de Apple las aplicaciones compatibles.

■ Configuración de Apple CarPlay

Cuando conecte su iPhone al sistema a través del puerto USB o de forma inalámbrica, haga lo siguiente para configurar Apple CarPlay. Al usar Apple CarPlay se transmitirá determinada información del vehículo y del usuario (ubicación del vehículo, velocidad y estado) a su iPhone para mejorar la experiencia de Apple CarPlay. Tendrá que aceptar compartir esta información en la pantalla audio/información.

■ Habilitación de Apple CarPlay

■ Utilizar Apple CarPlay conectando el cable USB al puerto USB

1. Conecte el iPhone al puerto USB mediante el cable USB.
 - ▶ **📶 Puertos USB** P. 245
 - ▶ La pantalla de confirmación se mostrará.
2. Seleccione **Sí**.
 - ▶ Si no desea activar Apple CarPlay, seleccione **No**.

Puede cambiar los ajustes para aceptar el consentimiento en el menú de ajustes **Smartphone Connection**.

■ Utilizar Apple CarPlay de forma inalámbrica

1. Vincule y conecte el iPhone al manos libres (HFT) del vehículo.
 - ▶ **📶 Configuración del teléfono** P. 319
2. Marque la casilla **Apple CarPlay**.
 - ▶ Si selecciona **Apple CarPlay**, no puede seleccionar **Audio** ni **Teléfono**.
3. Seleccione **Conectar**.
 - ▶ Si su iPhone solicita su confirmación para activar Apple CarPlay, hágalo.

📶 Configuración de Apple CarPlay

También puede realizar lo siguiente para configurar Apple CarPlay:

Seleccione **Ajustes generales** →
Smartphone Connection → **Apple CarPlay** →
 Seleccionar dispositivo

Uso de la información del vehículo y del usuario

El uso y la gestión de la información del vehículo y del usuario transmitida a/desde su iPhone por Apple CarPlay se rigen por los términos y condiciones de Apple iOS y la política de privacidad de Apple.

📶 Utilizar Apple CarPlay de forma inalámbrica

El punto de acceso inalámbrico y Apple CarPlay no se pueden utilizar simultáneamente. Si utiliza Apple CarPlay y el punto de acceso al mismo tiempo, conéctese a Apple CarPlay con un cable USB.

■ Funcionamiento de Apple CarPlay con Siri

Mantenga pulsado el botón  (Hablar) para activar Siri.

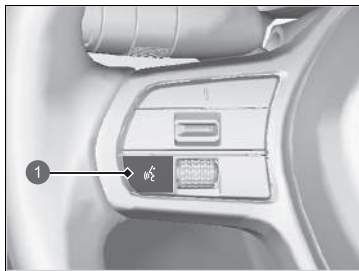

① Botón  (Hablar)

Manténgalo pulsado para activar Siri.

Púlselo de nuevo para desactivar Siri.

Pulse y suelte para activar el sistema de reconocimiento de voz estándar.

▣ Funcionamiento de Apple CarPlay con Siri

Estos son algunos ejemplos de preguntas y comandos para Siri:

- ¿Qué películas se pueden ver hoy?
- Llamar a papá al trabajo.
- ¿Qué canción es esta?
- ¿Qué tiempo hará mañana?
- Leer mi último correo electrónico.

Para obtener más información, visite www.apple.com/ios/siri.

Android Auto™

Cuando conecte un teléfono Android al sistema de sonido a través del puerto USB, Android Auto se iniciará automáticamente. Cuando se conecte a través de Android Auto, podrá usar la pantalla de audio/información para acceder a las funciones de teléfono, Google Maps (Navegación), Google Play Music y Google Now. La primera vez que use Android Auto, aparecerá un tutorial en la pantalla.

Antes de usar Android Auto, le recomendamos completar este tutorial estacionado en un lugar seguro.

➤ Puertos USB P. 245

➤ Vinculación automática de la conexión P. 295



1 Android Auto

Android Auto™

Le recomendamos que actualice el sistema operativo Android a la última versión cuando utilice Android Auto. No se puede utilizar *Bluetooth* A2DP mientras el teléfono esté conectado a Android Auto.

Para utilizar Android Auto en un smartphone con Android 9.0 (Pie) o anterior, debe descargar la aplicación Android Auto de Google Play en el smartphone.

Estacione en un lugar seguro antes de conectar el teléfono Android a Android Auto y al abrir alguna aplicación compatible.

Para utilizar Android Auto, conecte el cable USB al puerto USB.

➤ Puertos USB P. 245



Con el teléfono Android conectado a Android Auto, no es posible usar el audio por *Bluetooth*®. Sin embargo, los teléfonos anteriormente vinculados podrán transmitir sonido a través de *Bluetooth*® con Android Auto conectado.

➤ Configuración del teléfono P. 319

Android Auto es una marca comercial de Google LLC.

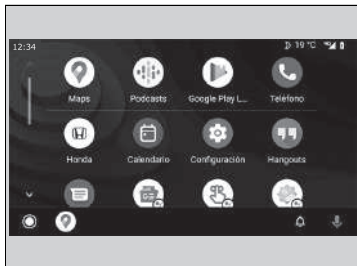
Menú de Android Auto



- **Maps**
Visualice Google Maps y use la función de navegación como lo haría con su teléfono Android. Con el vehículo en marcha, no es posible pulsar el teclado. Detenga el vehículo en un lugar seguro para realizar una búsqueda o usar otra función.
- **Teléfono**
Haga y reciba llamadas telefónicas además de escuchar el buzón de voz.
- **Honda**
-  Use Android Auto dándole indicaciones de voz.
-  Puede comprobar las notificaciones de Android.
-  (Pantalla de inicio de Android Auto)
Vea información útil organizada por Android Auto en tarjetas sencillas que aparecen justo cuando se necesitan.

Android Auto™

Para conocer los países y las regiones en las que Android Auto está disponible, además de información relativa a su funcionamiento, consulte el sitio web de Android Auto.

Las pantallas pueden variar en función de la versión de la aplicación Android Auto que esté utilizando.

Limitaciones y requisitos de uso de Android Auto

Android Auto requiere un teléfono Android compatible con una conexión móvil activa y un plan de datos. Se aplican los planes de tarifas de su operador.

Los cambios en los sistemas operativos, hardware, software y otras tecnologías para ofrecer la funcionalidad Android Auto, además de la introducción de normativas nuevas o modificadas, podrían derivar en una limitación o el cese de los servicios y la funcionalidad de Android Auto. Honda no puede ofrecer ni ofrece ninguna garantía sobre la funcionalidad ni el rendimiento futuros de Android Auto.

Es posible usar aplicaciones de terceros si son compatibles con Android Auto. Consulte en el sitio web de Android Auto las aplicaciones compatibles.

■ Vinculación automática de la conexión

Cuando conecte un teléfono Android a la unidad a través del puerto USB, Android Auto se iniciará automáticamente.

■ Habilitación de Android Auto

Para activar Android Auto después de conectar un teléfono Android al sistema, seleccione **Sí** en la pantalla.

Puede cambiar los ajustes para aceptar el consentimiento en el menú de ajustes **Smartphone Connection**.

☒ Habilitación de Android Auto

Inicie Android Auto únicamente cuando esté estacionado en un lugar seguro. Cuando Android Auto detecte el teléfono por primera vez, tendrá que configurarlo de modo que la vinculación automática sea posible. Consulte el manual de instrucciones que se incluye con su teléfono.

Puede utilizar el método siguiente para cambiar los ajustes de Android Auto tras la configuración inicial:

Seleccione Ajustes generales →

Smartphone Connection → Android Auto →

Seleccionar dispositivo

Uso de la información del vehículo y del usuario

El uso y la gestión de la información del vehículo y del usuario transmitida a/desde su teléfono por Android Auto se rigen por la política de privacidad de Google.

■ Funcionamiento de Android Auto con el reconocimiento de voz

Mantenga pulsado el botón  (Hablar) para usar Android Auto con su voz.

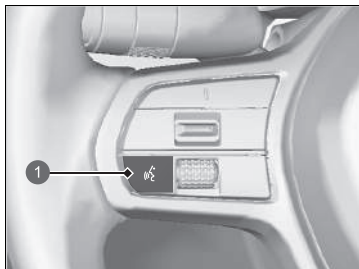

① Botón  (Hablar)

Mantenga pulsado para usar Android Auto con su voz.
Pulse y suelte para activar el sistema de reconocimiento de voz estándar.

☞ Funcionamiento de Android Auto con el reconocimiento de voz

Estos son algunos ejemplos de comandos que puede dar con el sistema de reconocimiento de voz:

- Responder al mensaje.
- Llamar a mi esposa.
- Ir a Honda.
- Reproducir mi música.
- Enviar un mensaje a mi esposa.
- Llamar a la floristería.

Para obtener más información, consulte el sitio web de Android Auto.

También puede activar la función de reconocimiento de voz seleccionando el icono  de la esquina inferior izquierda de la pantalla.

Funciones configurables

Utilice la pantalla de audio/información para personalizar determinadas funciones.

■ Instrucciones de personalización de los ajustes generales

Con el modo de alimentación en la posición de CONTACTO, seleccione **Ajustes generales** y un elemento de configuración.

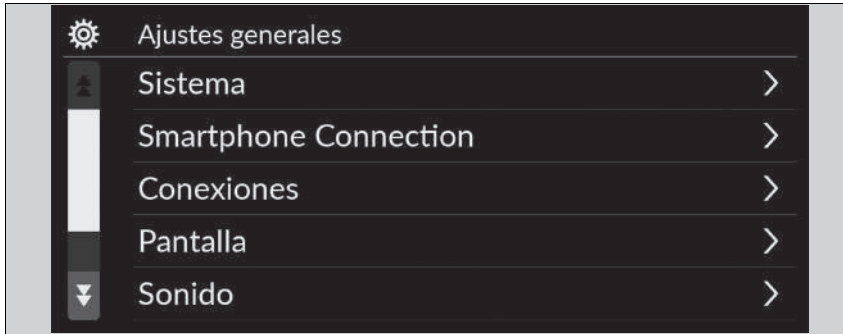

- **Sistema** ➤ P. 298
- **Smartphone Connection** ➤ P. 300
- **Conexiones** ➤ P. 301
- **Pantalla** ➤ P. 302
- **Sonido** ➤ P. 302
- **Cámara** ➤ P. 303
- **Control por voz** ➤ P. 303



☒ Funciones configurables

Al personalizar los ajustes, asegúrese de que el vehículo está completamente detenido y con el freno de estacionamiento puesto.

■ Sistema

Funciones configurables		Descripción	Ajustes seleccionables
Fecha y hora	Ajustar fecha y hora	<p>Fecha y hora automáticas</p> Seleccione Activar para que el GPS ajuste el reloj automáticamente. Seleccione Desactivar para cancelar esta función.	Activar^{*1}/Desactivar
	Ajustar fecha	<p>Permite ajustar la fecha.</p> <p>➤ Ajuste del reloj P. 260</p>	Día/Mes/Año
	Ajustar hora	<p>Permite ajustar la hora.</p> <p>➤ Ajuste del reloj P. 260</p>	Hora/Minuto AM/PM
	Zona horaria automática	<p>Establece que el sistema de sonido ajuste el reloj de forma automática al conducir por diferentes zonas horarias.</p>	<p>Modelos con sistema de navegación</p> <p>Activar^{*1}/Desactivar</p> <p>Modelos sin sistema de navegación</p> <p>Activar/Desactivar^{*1}</p>
	(Seleccionar zona horaria)	Permite cambiar la zona horaria manualmente.	—
	Horario invierno/verano autom.	Permite que el reloj se actualice según el horario de verano.	Activar^{*1}/Desactivar
	Formato de fecha	Permite seleccionar un formato de fecha.	MM/DD/AAAA/ DD/MM/AAAA^{*1}/ AAAA/MM/DD
	Formato de hora	Permite seleccionar un formato de hora.	12-H^{*1}/24-H

*1: Ajuste predeterminado

Funciones configurables		Descripción	Ajustes seleccionables
Idioma		Permite cambiar el idioma de la interfaz de información para el conductor y de la pantalla de audio/información de forma independiente.	Inglés^{*1} o Turco^{*1} Vea otros idiomas que se pueden seleccionar en la pantalla.
Sensibilidad del panel táctil		Ajusta la sensibilidad del panel de la pantalla táctil.	Alta/Normal^{*1}
Volúmenes del sistema	Sonidos del sistema	Permite definir el volumen de los sonidos del sistema.	—
	Texto a voz	Permite definir el volumen del texto convertido en voz.	—
	Instrucciones de navegación	Permite definir el volumen de las instrucciones de navegación.	—
	Llamadas de teléfono	Permite definir el volumen de las llamadas telefónicas.	—
	Predeter.	Restablece todos los ajustes de Volúmenes del sistema a los valores predeterminados.	
Conf. uso compartido de datos*	Conf. uso compartido de datos	Activa y desactiva la configuración de datos compartidos.  Inicio P. 242	Activar/Desactivar^{*1}
Se recomienda repostar*		Permite activar y desactivar la función Se recomienda repostar.  Se recomienda repostar* P. 372	Activar^{*1}/Desactivar

*1: Ajuste predeterminado

Funciones configurables		Descripción	Ajustes seleccionables
Acerca de	Estado	Muestra la pantalla de ajustes de Android.	—
	Información jurídica		
	Número de modelo		
	Versión de Android		
	Versión de núcleo		
	Número de compilación		
Restablecimiento de datos de fábrica		Restaura todos los ajustes a los valores predeterminados de fábrica. ➤ Establecimiento de valores predeterminados para todos los ajustes P. 311	Continuar/Cancelar
Información detallada	App Manager	Permite mostrar información sobre la memoria del sistema de Android y las aplicaciones.	—

■ Smartphone Connection

Funciones configurables		Descripción	Ajustes seleccionables
Apple CarPlay	+ Conectar nuevo dispositivo	Permite vincular un nuevo teléfono con Apple CarPlay. ➤ Configuración del teléfono P. 319	—
	(Dispositivos guardados)	Permite conectar, desconectar o eliminar un teléfono vinculado. ➤ Configuración del teléfono P. 319	—
Android Auto	(Dispositivos guardados)	Permite conectar, desconectar o eliminar un teléfono vinculado. ➤ Configuración del teléfono P. 319	—

■ **Conexiones**

Funciones configurables		Descripción	Ajustes seleccionables	
Wi-Fi	Cambiar modo	Cambia el modo Wi-Fi.	Red/Smartphone^{*2}/ Desactivar^{*1}	
	(Redes disponibles/dispositivos conectados)	Permite mostrar las redes disponibles o los dispositivos conectados en un momento determinado.	—	
	Opciones	Añadir red	Permite añadir una nueva red para la conexión Wi-Fi.	—
		Redes guardadas	Permite guardar la red conectada.	—
Bluetooth	Bluetooth	Permite activar y desactivar <i>Bluetooth</i> ®.	Activar^{*1}/Desactivar	
	Opciones	Dispositivo de prioridad	Permite establecer como prioritario un dispositivo.	—
		+ Conectar nuevo dispositivo	Vincula un teléfono nuevo al HFT. 📱 Configuración del teléfono P. 319	—
	(Dispositivos guardados)	Permite conectar, desconectar o eliminar un teléfono vinculado. 📱 Configuración del teléfono P. 319	—	

*1: Ajuste predeterminado

*2: Aparece solamente cuando se conecta Apple CarPlay.

■ Pantalla

Funciones configurables	Descripción	Ajustes seleccionables
Brillo	Cambia el brillo de la pantalla de audio/información.	—
Contraste	Cambia el contraste de la pantalla de audio/información.	—
Niv. negro	Cambia el nivel de negro de la pantalla de audio/información.	—
Predeter.	Permite restablecer todos los ajustes personalizados para el brillo, el contraste y el nivel de negro.	—

■ Sonido

Funciones configurables	Descripción	Ajustes seleccionables
Bajos/agudos <div style="margin-left: 20px;"> <u>Agudos</u> <u>Medios</u> <u>Bajos</u> </div>	Regula los ajustes de los altavoces del sistema de sonido. ➤ Ajuste del sonido P. 263	—
Balance/atenuación		
Compen. veloc. volumen		

■ **Cámara**

Funciones configurables		Descripción	Ajustes seleccionables
Cámara trasera	Pauta fija	Muestra una línea de guía que no se mueve al mover el volante. ➤ Cámara trasera con visualización múltiple P. 517	Activar*¹/Desactivar
	Pauta dinámica	Muestra una línea de guía que se mueve con el volante. ➤ Cámara trasera con visualización múltiple P. 517	Activar*¹/Desactivar
Monitor de tráfico cruzado*		Muestra las flechas en la imagen de la cámara trasera para avisar de cualquier vehículo que se aproxime por los laterales. ➤ Sistema de alerta de tráfico cruzado* P. 513	Activar*¹/Desactivar

*1: Ajuste predeterminado

■ **Control por voz**

Funciones configurables		Descripción	Ajustes seleccionables
Modo de control por voz		Permite seleccionar un modo de la pantalla del portal de voz. ➤ Funcionamiento del control por voz P. 249	Ayuda/Normal*¹

*1: Ajuste predeterminado

* No disponible en todos los modelos

■ Instrucciones de personalización de los ajustes del vehículo

Con el modo de alimentación en la posición de CONTACTO, seleccione **Configuración del vehículo** y un elemento de configuración.



- **Sistema de aviso de desinflado** ➤ P. 305
- **Config. sist. asist. Conductor** ➤ P. 305
- **Configurar cuadro instrumentos** ➤ P. 306
- **Configuración acceso sin llave** ➤ P. 308
- **Config. alumbrado** ➤ P. 308
- **Config. puerta/ventana** ➤ P. 309
- **Configuración INDIVIDUAL** ➤ P. 309
- **Info. Mantenimiento** ➤ P. 310

►► Instrucciones de personalización de los ajustes del vehículo

Si no se muestra **Configuración del vehículo** en la pantalla de inicio, seleccione **Todas las aplicaciones**. Puede cambiar los iconos que se muestran en la pantalla de inicio.

- **Función de acceso directo a aplicaciones**
P. 253

■ Sistema de aviso de desinflado

Funciones configurables	Descripción	Ajustes seleccionables
Sistema de aviso de desinflado	Permite cancelar o calibrar el sistema de aviso de desinflado. ➤ Sistema de aviso de desinflado P. 420	Inicializar/Cancelar

■ Config. sist. asist. Conductor

Funciones configurables	Descripción	Ajustes seleccionables
Distancia de aviso vehículo delantero	Cambia la distancia a la que alerta el sistema de prevención y mitigación de impactos (CMBS). ➤ Sistema de prevención y mitigación de impactos (CMBS) P. 434	Lejos/Normal*1/Cerca
Aviso acústico coche delantero ACC	Permite activar y desactivar las notificaciones acústicas cuando el vehículo entre dentro del alcance del control de cruceo adaptativo o salga de él. ➤ Control de cruceo adaptativo (ACC) P. 457	Activar/Desactivar*1
Ajuste del sistema de ayuda de permanencia en la carretera (Road Departure Mitigation)	Permite seleccionar el modo de funcionamiento del sistema de ayuda de permanencia en la carretera (Road Departure Mitigation). ➤ Sistema de ayuda de permanencia en la carretera (Road Departure Mitigation) P. 448	Anticipado/Normal/Retardado*1
Tono de ayuda para mantenerse en carril	Activa y desactiva los pitidos de alerta por suspensión del LKAS. ➤ Sistema de aviso de salida de carril (LKAS) P. 475	Activar/Desactivar*1
Información de punto ciego*	Permite activar y desactivar los avisos acústicos del sistema de información de punto ciego. ➤ Sistema de información de punto ciego* P. 424	Alerta audible y visual*1/ Solo alerta visual

*1: Ajuste predeterminado

* No disponible en todos los modelos

Funciones configurables	Descripción	Ajustes seleccionables
Pantalla del sistema de reconocimiento de señales de tráfico	Permite mostrar el sistema de reconocimiento de señales de tráfico en el panel de instrumentos. ➤ Sistema de reconocimiento de señales de tráfico P. 487	Pantalla^{*1}/Ninguno
Monitor de atención del conductor	Permite seleccionar el tipo de alerta para el monitor de atención del conductor. ➤ Monitor de atención del conductor P. 146	Desactivado/Solo alerta táctil/Alerta táctil y sonora^{*1}
Sistema de ajuste de revoluciones	Permite activar y desactivar el sistema de ajuste de revoluciones. ➤ Sistema de ajuste de revoluciones P. 385	Activar^{*1}/Desactivar

*1: Ajuste predeterminado

■ Configurar cuadro instrumentos

Funciones configurables	Descripción	Ajustes seleccionables
Mensaje de aviso	Permite seleccionar la visualización de un mensaje de aviso. ➤ Mensajes informativos y de advertencia de la interfaz de información para el conductor P. 117	Activar/Desactivar^{*1}
Ajuste temperatura exterior	Permite ajustar la lectura de temperatura exterior en unos cuantos grados. ➤ Temperatura exterior P. 130	-3 °C ~ ±0 °C^{*1} ~ +3 °C
Display selector de marcha	Permite activar y desactivar la función del indicador de marcha. ➤ Testigo de marcha seleccionada P. 103	Activar^{*1}/Desactivar

*1: Ajuste predeterminado

Funciones configurables	Descripción	Ajustes seleccionables
Reinicio "Trip A"	Permite seleccionar la temporización con la que se restablece el viaje A. ➤ Autonomía/combustible/odómetro/cuentakilómetros parcial P. 141 ➤ Velocímetro/tiempo/odómetro/cuentakilómetros parcial P. 143	Al repostar lleno/Al quitar el contacto/ Reinicio manual^{*1}
Reinicio "Trip B"	Permite seleccionar la temporización con la que se restablece el viaje B. ➤ Autonomía/combustible/odómetro/cuentakilómetros parcial P. 141 ➤ Velocímetro/tiempo/odómetro/cuentakilómetros parcial P. 143	Al repostar lleno/Al quitar el contacto/ Reinicio manual^{*1}
Volumen aviso acústico	Permite cambiar el nivel de volumen de todos los avisos del sistema, el aviso de apertura de las puertas y la señal del intermitente.	MAX/MID^{*1}/MIN
Indicador revoluciones	Permite activar y desactivar los indicadores de revoluciones. ➤ Indicadores de revoluciones P. 133	Activar^{*1}/Desactivar
Navegador paso a paso	Permite activar y desactivar la ventana emergente de aviso de la navegación paso a paso en la interfaz de información para el conductor. ➤ Indicaciones paso a paso P. 144	Activar^{*1}/Desactivar
Unids. veloc./distancia	Selecciona las unidades del ordenador de viaje. ➤ Unids. veloc./distancia P. 155	Modelos con volante a la izquierda km/h · km^{*1}/mph · millas Modelos con volante a la derecha km/h · km/mph · millas^{*1}
Recordatorio de los asientos traseros	Activa y desactiva la función de recordatorio de objetos en asiento trasero. ➤ Recordatorio de los asientos traseros P. 209	Activar^{*1}/Desactivar
Alarma de cambio	Permite cambiar la opción de que suene la alarma cuando la lectura del cuentarrevoluciones se acerque a la zona roja. ➤ Cuentarrevoluciones P. 129	Activar^{*1}/Desactivar

*1: Ajuste predeterminado

■ Configuración acceso sin llave

Funciones configurables	Descripción	Ajustes seleccionables
Modo de desbloqueo de puertas	Permite seleccionar qué puerta se desbloquea al agarrar la manecilla de la puerta del conductor.	Sólo puerta conductor^{*1}/ Todas las puertas
Luces Intermitentes para acceso sin llave	Hace parpadear algunas luces exteriores cuando desbloquee/bloquee las puertas.	Activar^{*1}/Desactivar

*1: Ajuste predeterminado

■ Config. alumbrado

Funciones configurables	Descripción	Ajustes seleccionables
Luces de carretera automáticas	Permite activar y desactivar la función de luces de carretera automáticas. ➤ Luces de carretera automáticas P. 193	Activar^{*1}/Desactivar
Duración de atenuador luz interior	Permite seleccionar el periodo que las luces interiores permanecen encendidas después de haber cerrado las puertas. ➤ Luces interiores P. 212	60 seg./30 seg.^{*1}/15 seg.
Temp. descon. auto luz delant.	Permite seleccionar el tiempo que permanecerán encendidas las luces exteriores después de cerrar la puerta del conductor. ➤ Función de apagado de las luces automáticas P. 191	60 seg./30 seg./15 seg.^{*1}/0 seg.
Encendido faros con limpiaparabrisas	Permite activar y desactivar la función de los faros y el funcionamiento del limpiaparabrisas cuando los faros se encuentra en la posición AUTO . ➤ Encendido de faros con limpiaparabrisas P. 191	Activar^{*1}/Desactivar





*1: Ajuste predeterminado

■ **Config. puerta/ventana**

Funciones configurables	Descripción	Ajustes seleccionables
Modo desbloqueo mando y llave	Permite seleccionar la puerta que se desbloquea al usar la llave o el mando a distancia sin llave.	Sólo puerta conductor*1/ Todas las puertas
Aviso de bloqueo sin llave	Permite activar/desactivar el parpadeo de las luces exteriores cuando las puertas se bloquean/desbloquean a distancia.	Activar*1/Desactivar
Plegado automático del espejo retrovisor*	Permite seleccionar la operación de plegado automático de los retrovisores.	Activar*1/Desactivar
Control a distancia de las ventanillas*	Cambia los ajustes de la función de control a distancia de las ventanillas.	Activar*1/Desactivar

* 1: Ajuste predeterminado

■ **Configuración INDIVIDUAL**

Funciones configurables	Descripción	Ajustes seleccionables
Motor	Permite seleccionar la capacidad de respuesta del motor.  Personalización de los ajustes INDIVIDUAL P. 401	CONFORT/DEPORTIVO*1/+R
Dirección	Permite seleccionar el nivel de esfuerzo de la dirección.  Personalización de los ajustes INDIVIDUAL P. 401	CONFORT/DEPORTIVO*1/+R
Suspensión	Permite seleccionar la rigidez de la suspensión.  Personalización de los ajustes INDIVIDUAL P. 401	CONFORT/DEPORTIVO*1/+R
Sonido del motor	Permite seleccionar el efecto de sonido del motor.  Personalización de los ajustes INDIVIDUAL P. 401	CONFORT/DEPORTIVO*1/+R
Ajuste de revoluciones	Permite seleccionar la capacidad de respuesta del ajuste de revoluciones.  Personalización de los ajustes INDIVIDUAL P. 401	CONFORT/DEPORTIVO*1

* No disponible en todos los modelos

Funciones configurables	Descripción	Ajustes seleccionables
Indicadores	Permite seleccionar los indicadores que se mostrarán en la interfaz de información para el conductor. ➤ Personalización de los ajustes INDIVIDUAL P. 401	CONFORT/DEPORTIVO*1/+R

*1: Ajuste predeterminado

■ **Info. Mantenimiento**

Funciones configurables	Descripción	Ajustes seleccionables
Info. Mantenimiento	Permite restablecer la información de mantenimiento. ➤ Sistema de información de mantenimiento* P. 531	Selec. Restab. elem.

Establecimiento de valores predeterminados para todos los ajustes

Restaura todos los ajustes de menú y ajustes personalizados a los valores predeterminados de fábrica.

Restablecimiento de los ajustes generales por defecto

1. Pulse el botón .
2. Seleccione **Ajustes generales**.
3. Seleccione **Sistema**.
4. Seleccione **Restablecimiento de datos de fábrica**.
 - Aparece un mensaje de confirmación en la pantalla.
5. Seleccione **Continuar** para restablecer los ajustes.
6. Seleccione **Continuar** de nuevo para restablecer los ajustes.
 - El sistema se reiniciará.

Restablecimiento de los ajustes por defecto del vehículo

1. Pulse el botón .
2. Seleccione **Configuración del vehículo**.
3. Seleccione **Predeter.**
4. Seleccione **Sí**.

Establecimiento de valores predeterminados para todos los ajustes

En caso de transferir el vehículo a un tercero, restaure todos los valores a los ajustes predeterminados y borre todos los datos personales.

Si realiza el **Restablecimiento de datos de fábrica**, se restaurarán todas las aplicaciones preinstaladas a los valores predeterminados de fábrica.

Sistema de teléfono manos libres

El sistema de teléfono manos libres (HFT) le permite realizar y recibir llamadas telefónicas a través del sistema de sonido del vehículo, sin necesidad de manipular su teléfono móvil.

Botones del HFT

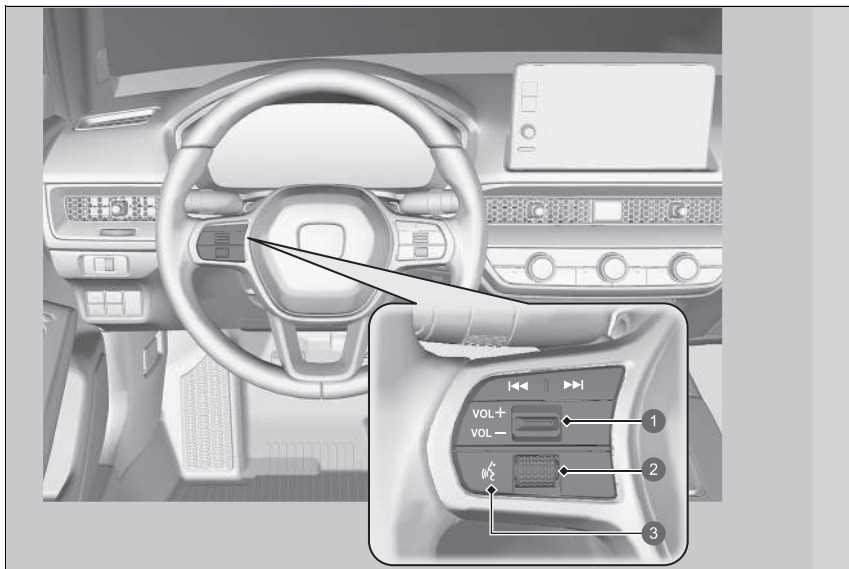

- 1 Interruptor VOL + / VOL - (Volumen)
- 2 Rueda de selección izquierda
- 3 Botón (Hablar)

▶▶ Sistema de teléfono manos libres

Coloque el teléfono donde pueda obtener buena cobertura.

Para poder usar el sistema HFT, necesita un teléfono compatible con *Bluetooth*®. Para ver una lista de teléfonos compatibles, procedimientos de vinculación y funciones especiales, consulte a su concesionario local Honda.

Para utilizar el sistema, el ajuste **Bluetooth** debe estar establecido en **Activado**.

▶ **Configuración del teléfono** P. 319

Sugerencias del control por voz

- Oriente las salidas de aire en dirección contraria al techo y cierre las ventanas, ya que el ruido exterior podría interferir con los micrófonos.
- Pulse el botón cuando quiera llamar a un número usando un nombre o un número de la agenda telefónica. Al oír la señal sonora, hable con claridad y naturalidad.
- Si el micrófono recoge otras voces además de la suya, puede que el comando no se interprete correctamente.
- El nivel de volumen se puede cambiar en el volumen del sistema de sonido.

Si no hubiera ningún contacto favorito en el sistema, aparece la correspondiente ventana emergente de notificación en la pantalla.

▶ **Contact. favoritos** P. 324

Botón  (Hablar): púselo para acceder al portal de voz.

Rueda de selección izquierda: gire hacia arriba o hacia abajo para seleccionar **Teléfono** en la interfaz de información para el conductor y pulse la rueda de selección izquierda.

Al recibir una llamada, la pantalla de llamada entrante se muestra en la interfaz de información para el conductor. Puede responder a la llamada mediante la rueda de selección izquierda.

 **Recepción de una llamada** P. 328

▶▶ Sistema de teléfono manos libres

Tecnología inalámbrica *Bluetooth*®

La marca denominativa y los logotipos de *Bluetooth*® son marcas comerciales registradas propiedad de *Bluetooth SIG, Inc.*, y el uso de dichas marcas por Honda Motor Co., Ltd. se realiza bajo licencia. Las demás marcas comerciales y nombres comerciales lo son de sus respectivos propietarios.

Limitaciones del sistema HFT

Una llamada entrante en el HFT interrumpirá la reproducción en el sistema de sonido. Se reanudará una vez finalizada la llamada.

■ Pantalla de información de estado de HFT

La pantalla de audio/información le avisa cuando hay una llamada entrante.

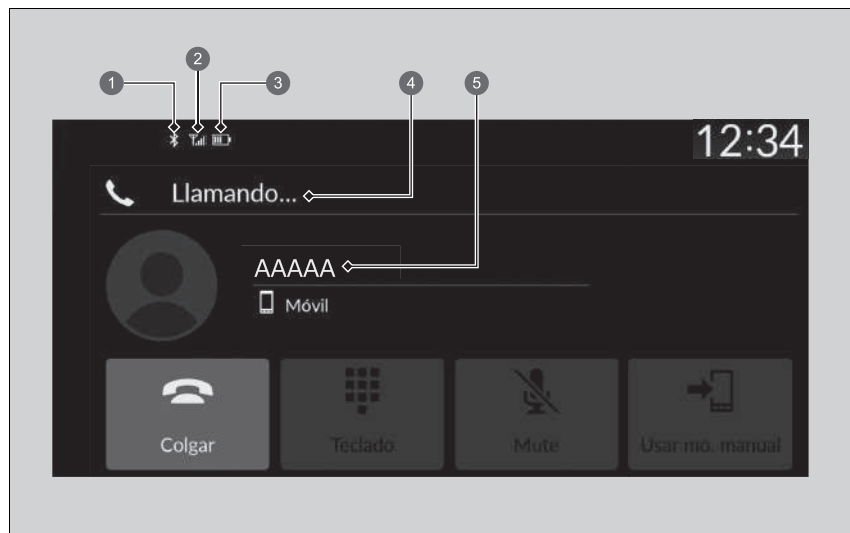

- ❶ Testigo de *Bluetooth*®
Aparece cuando se conecta el teléfono al HFT.
- ❷ Intensidad de la señal
- ❸ Estado del nivel de batería
- ❹ Modo del sistema HFT
- ❺ Nombre de la persona que llama (si está registrado)/número de la persona que llama (si no está registrado)

☞ Pantalla de información de estado de HFT

La información que aparece en la pantalla de audio/información varía de un modelo de teléfono a otro.

■ Limitaciones del funcionamiento manual

Algunas funciones manuales están deshabilitadas o no funcionan mientras el vehículo está en movimiento. No es posible seleccionar una opción sombreada hasta que se detiene el vehículo.

Cuando el vehículo esté circulando, solo se pueden realizar llamadas mediante comandos de voz a nombres o números ya almacenados en la agenda telefónica.

📞 **Contact. favoritos** P. 324

■ Menú del sistema HFT

El modo de alimentación debe estar en la posición de ACCESORIOS o CONTACTO para utilizar el sistema. Seleccione **Teléfono** para abrir la pantalla del teléfono.

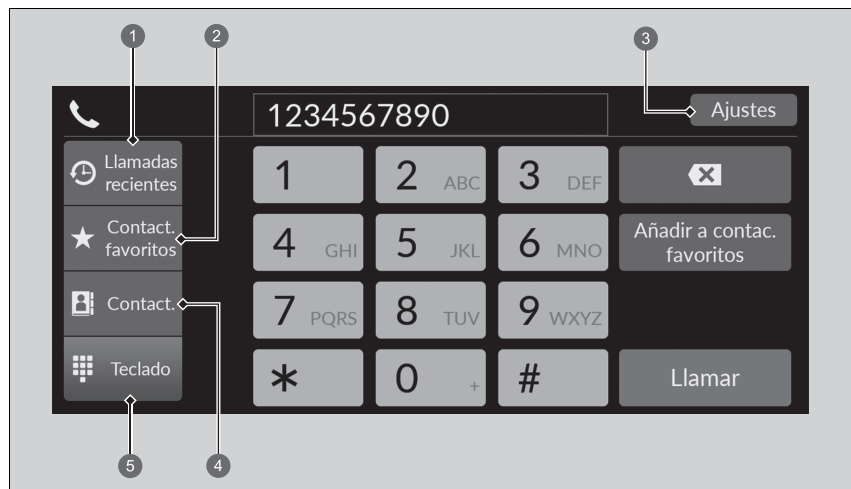

- ① Llamadas recientes
- ② Contact. favoritos
- ③ Ajustes
- ④ Contact.
- ⑤ Teclado

►► Menú del sistema HFT

Algunas funciones están limitadas durante la conducción.

Llamadas recientes: permite mostrar la llamadas salientes, entrantes y perdidas.

➤ **Para realizar una llamada con las llamadas recientes** P. 326

Contact. favoritos: permite marcar el número seleccionado en la entrada de Contact. favoritos correspondiente.

➤ **Para realizar una llamada con una entrada de Contact. favoritos** P. 326

Ajustes: permite modificar los ajustes del teléfono.

➤ **Pantalla de ajustes del teléfono** P. 318

Contact.: permite mostrar la agenda telefónica del teléfono vinculado.

➤ **Para realizar una llamada utilizando la agenda telefónica importada** P. 327

Teclado: permite introducir un número de teléfono para marcarlo.

➤ **Para realizar una llamada utilizando un número de teléfono** P. 327

■ Pantalla de ajustes del teléfono

Para mostrar la pantalla de ajustes del teléfono, seleccione **Ajustes** en la pantalla del teléfono.

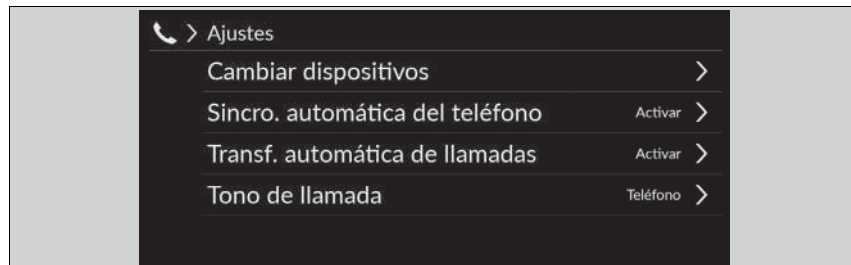

Cambiar dispositivos: permite vincular un nuevo teléfono al sistema y conectar, desconectar o eliminar un dispositivo vinculado.

➤ **Configuración del teléfono** P. 319

Sincro. automática del teléfono: permite establecer que los datos de la agenda y de llamadas recientes se importen automáticamente cuando el teléfono esté vinculado con el HFT.

➤ **Importación automática de la agenda telefónica y las llamadas recientes del teléfono móvil** P. 322

Transf. automática de llamadas: permite establecer que las llamadas se transfieran automáticamente de su teléfono al HFT al entrar en el vehículo.

➤ **Transferencia automática** P. 323

Tono de llamada: selecciona el tono de llamada.

➤ **Tono de llamada** P. 323

■ Configuración del teléfono

■ Configuración de *Bluetooth*®

Puede activar y desactivar la función de *Bluetooth*®.

1. Pulse el botón .
2. Seleccione **Ajustes generales**.
3. Seleccione **Conexiones**.
4. Seleccione **Bluetooth**.
5. Seleccione **Opciones**.
6. Seleccione **Bluetooth** y, a continuación, **Activar**.

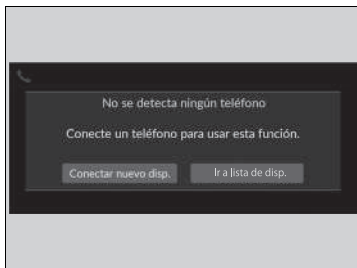

■ **Para vincular un teléfono móvil (cuando no hay un teléfono vinculado con el sistema)**

1. Seleccione **Teléfono**.
2. Seleccione **Conectar nuevo disp.**
3. Asegúrese de que el teléfono se encuentra en modo de búsqueda o visible.
4. Seleccione **Honda HFT** desde el teléfono.
 - Si desea vincular un teléfono desde este sistema de sonido, seleccione **Buscar dispositivos** y, a continuación, seleccione su teléfono cuando aparezca en la lista.
5. El sistema proporciona un código de vinculación en la pantalla de audio/información.
 - Confirme que el código de vinculación de la pantalla y de su teléfono coinciden. Esto puede variar de un modelo de teléfono a otro.
6. Seleccione las funciones que desee y, a continuación, seleccione **Conectar**.
7. Aparece una notificación en la pantalla si la vinculación se ha realizado correctamente.
8. Seleccione **OK**.



☒ **Configuración del teléfono**

Para poder realizar y recibir llamadas de manos libres, su teléfono compatible con *Bluetooth* debe estar vinculado al sistema.

Sugerencias de vinculación del teléfono:

- No se puede vincular el teléfono con el vehículo en movimiento.
- Se pueden vincular un máximo de seis teléfonos.
- Puede que la batería de su teléfono se agote antes cuando esté vinculado al sistema.

Una vez haya vinculado un teléfono, aparecerá en la pantalla con los iconos siguientes.

-  : el teléfono es compatible con audio por *Bluetooth*®.
-  : el teléfono se puede utilizar con HFT.
-  : el teléfono es compatible con Apple CarPlay.

Si hubiera una conexión activa con Apple CarPlay, la vinculación de otros dispositivos compatibles con *Bluetooth*® no estará disponible.

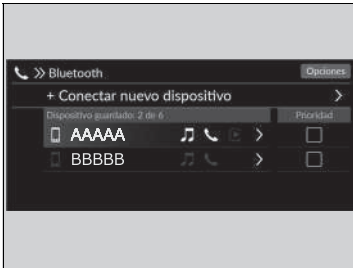

■ Para cambiar el teléfono vinculado actualmente

1. Seleccione **Teléfono**.
2. Seleccione **Ajustes**.
3. Seleccione **Cambiar dispositivos**.
4. Seleccione el teléfono que desea conectar.
 - ▶ El HFT desconectará el teléfono vinculado y buscará otro teléfono vinculado.
 - ▶ Puede configurar un teléfono conectado como prioritario. Seleccione la casilla junto al teléfono que desee configurar como prioritario.
5. Seleccione  (Audio),  (Teléfono) o  (Apple CarPlay).
 - ▶  y  se pueden seleccionar a la vez, sin embargo, cuando se seleccione ,  y  no se podrán seleccionar.
6. Seleccione **Aplicar**.

■ Para eliminar un teléfono previamente vinculado

1. Seleccione **Teléfono**.
2. Seleccione **Ajustes**.
3. Seleccione **Cambiar dispositivos**.
4. Seleccione un teléfono que desee borrar.
5. Seleccione **Eliminar**.
6. Aparece un mensaje de confirmación en la pantalla. Seleccione **Eliminar**.



» Para cambiar el teléfono vinculado actualmente

Si no se ha encontrado o vinculado ningún teléfono al intentar cambiar a otro teléfono, el sistema HFT le informará de que se ha vuelto a conectar el teléfono original.

Para vincular otros teléfonos, seleccione **+ Conectar nuevo dispositivo** en la pantalla **Bluetooth**.

■ Importación automática de la agenda telefónica y las llamadas recientes del teléfono móvil

Una vez vinculado el teléfono, el contenido de la agenda telefónica y de las llamadas recientes se importa automáticamente al sistema.

1. Seleccione **Teléfono**.
2. Seleccione **Ajustes**.
3. Seleccione **Sincro. automática del teléfono**.
4. seleccione **Activar** o **Desactivar**.
 - La opción por defecto es **Activar**.

☒ Importación automática de la agenda telefónica y las llamadas recientes del teléfono móvil

En algunos teléfonos, es necesario habilitar la opción correspondiente para poder importar la agenda telefónica.

Cuando selecciona un nombre en la lista de la agenda telefónica del móvil, puede observar un icono de categoría. Los iconos indican qué tipo de números hay almacenados para ese nombre.

	Pref.		Fax
	Casa		Coche
	Móvil		Voz
	Trabajo		Otro
	Busc.		

En algunos teléfonos, es posible que no se puedan importar los iconos de categoría al sistema.

La agenda telefónica se actualiza después de cada conexión. Las llamadas recientes se actualizan después de cada conexión o llamada.

■ Transferencia automática

Si entra en el vehículo mientras está al teléfono, la llamada se puede transferir automáticamente al sistema HFT.

1. Seleccione **Teléfono**.
2. Seleccione **Ajustes**.
3. Seleccione **Transf. automática de llamadas**.
4. seleccione **Activar** o **Desactivar**.
 - ▶ La opción por defecto es **Activar**.

■ Tono de llamada

Puede cambiar la configuración del tono de llamada.

1. Seleccione **Teléfono**.
2. Seleccione **Ajustes**.
3. Seleccione **Tono de llamada**.
4. Seleccione **Vehículo** o **Teléfono**.
 - ▶ La opción por defecto es **Teléfono**.

☒ Tono de llamada

Vehículo: el tono de llamada fijo suena desde los altavoces.

Teléfono: en función de la marca y el modelo del teléfono móvil, sonará el tono de guardado en el teléfono si el teléfono está conectado.

■ Contact. favoritos



1 Icono de estrella

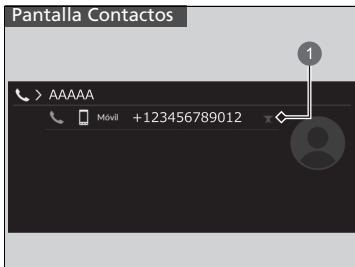

1 Icono de estrella

■ Para añadir un contacto favorito

1. Seleccione **Teléfono**.
2. Seleccione **Llamadas recientes, Contact. o Teclado**.

En la pantalla **Llamadas recientes o Contact.**

3. Seleccione el icono de estrella.

En la pantalla **Teclado**

3. Seleccione **Añadir a contac. favoritos**.
 - Aparece una notificación en la pantalla si el contacto favorito correspondiente se ha guardado correctamente.
 - Para eliminar el contacto favorito, vuelva a seleccionar el icono de estrella.



1 Añadir a contac. favoritos

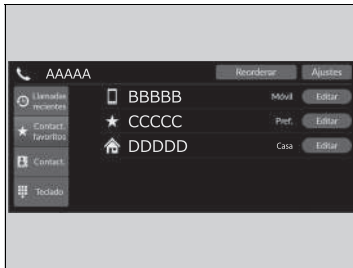

■ Para editar un contacto favorito

1. Seleccione **Teléfono**.
2. Seleccione **Contact. favoritos**.
3. Seleccione **Editar** en la entrada del contacto favorito que desee editar.
4. Seleccione la configuración que desee.
5. Seleccione **Hecho**.

■ Para eliminar un contacto favorito

1. Seleccione **Teléfono**.
2. Seleccione **Contact. favoritos**.
3. Seleccione **Editar** en la entrada del contacto favorito que desee eliminar.
4. Seleccione **Eliminar**.
5. Aparece un mensaje de confirmación en la pantalla. Seleccione **Sí**.

■ Realización de una llamada

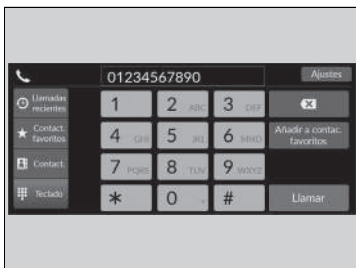

Puede realizar llamadas introduciendo un número de teléfono, o bien utilizando las entradas importadas de **Llamadas recientes**, **Contact. favoritos** y **Contact.**

■ Para realizar una llamada con las llamadas recientes

Las llamadas recientes se clasifican por **Todas**, **Marcadas**, **Perdidas** y **Recibidas**.

1. Seleccione **Teléfono**.
2. Seleccione **Llamadas recientes**.
 - Puede ordenarlas por **Todas**, **Marcadas**, **Perdidas** y **Recibidas**. Seleccione el icono de la parte superior derecha de la pantalla.
3. Seleccione un número.
 - La marcación se inicia automáticamente.

■ Para realizar una llamada con una entrada de **Contact. favoritos**

1. Seleccione **Teléfono**.
2. Seleccione **Contact. favoritos**.
 - Puede modificar el orden de las entradas de **Contact. favoritos** seleccionando **Reordenar**.
3. Seleccione un número.
 - La marcación se inicia automáticamente.

☒ Realización de una llamada

Una vez conectada una llamada, puede escuchar la voz de la persona a la que llama a través de los altavoces.

Mientras haya una conexión activa con Apple CarPlay, no es posible hacer llamadas telefónicas con el teléfono manos libres (HFT), sino solo desde Apple CarPlay.

☒ Para realizar una llamada con las llamadas recientes

Las llamadas recientes aparecen solamente cuando se conecta un teléfono al sistema.

Todas: permite mostrar la llamadas salientes, entrantes y perdidas.

Marcadas: permite mostrar las últimas llamadas salientes.

Perdidas: permite mostrar las últimas llamadas perdidas.

Recibidas: permite mostrar las últimas llamadas entrantes.

■ Para realizar una llamada utilizando la agenda telefónica importada

1. Seleccione **Teléfono**.
2. Seleccione **Contact**.
3. Seleccione un nombre.
 - ▶ Puede ordenar por **Nombre** o **Apellidos**. Seleccione el icono de la parte superior derecha de la pantalla.
4. Seleccione un número.
 - ▶ La marcación se inicia automáticamente.

■ Para realizar una llamada utilizando un número de teléfono

1. Seleccione **Teléfono**.
2. Seleccione **Teclado**.
3. Seleccione un número.
 - ▶ Utilice el teclado de la pantalla táctil para introducir números.
4. Seleccione **Llamar**.
 - ▶ La marcación se inicia automáticamente.

■ Recepción de una llamada



Cuando hay una llamada entrante, suena un aviso sonoro (si está activado) y aparece la pantalla de **Llamada entrante...**

Puede responder a la llamada utilizando la rueda de selección izquierda.

Para responder a la llamada, gire hacia arriba o hacia abajo para seleccionar  (Responder) en la interfaz de información para el conductor y pulse la rueda de selección izquierda.

- Si desea rechazar o finalizar la llamada, seleccione  (Ignorar) en la interfaz de información para el conductor con la rueda de selección izquierda.

▣ Recepción de una llamada



Llamada en espera

Seleccione  (Responder) para poner la llamada actual en espera y responder a una llamada entrante.

Seleccione  con la rueda de selección izquierda para regresar a la llamada actual.

Seleccione  (Ignorar) para ignorar la llamada entrante si no desea responderla.

Seleccione  si desea colgar la llamada actual.

Puede seleccionar los iconos de la pantalla de audio/información en lugar de  y  en la interfaz de información para el conductor.

■ Opciones durante una llamada

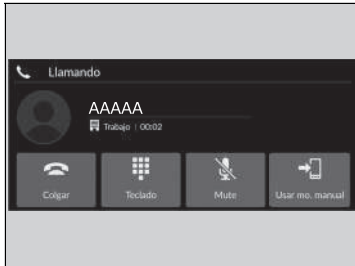

Las opciones siguientes están disponibles durante una llamada.

Teclado: permite enviar números durante una llamada. Resulta útil cuando llama a un sistema telefónico basado en menús.

Mute: permite silenciar su voz.

Usar mo. manual: permite transferir una llamada del sistema a su teléfono.

Las opciones disponibles se muestran en la mitad inferior de la pantalla.

Seleccione la opción.

- ▶ El icono de silenciar aparece cuando se selecciona **Mute** y se visualiza la pantalla de una fuente distinta al teléfono. Seleccione **Mute** de nuevo para desactivarla.

☒ Opciones durante una llamada

Puede seleccionar los iconos de la pantalla de audio/información.

iPod/unidad de memoria USB

Si se produce un error durante la reproducción de un iPod o una unidad de memoria USB, podrían aparecer los siguientes mensajes de error. Si no consigue que desaparezca el mensaje de error, póngase en contacto con un concesionario.

Mensaje de error	Solución
Intentar reconectar	Aparece cuando el sistema no reconoce el iPod. Vuelva a conectar el iPod.
Archivo irreproducible	Aparece cuando los archivos de la unidad de memoria USB están protegidos por copyright o tienen un formato no compatible. Este mensaje de error aparece durante unos segundos y después se reproduce el siguiente archivo.
No hay datos	iPod Aparece cuando el iPod está vacío. Unidad de memoria USB Aparece cuando la unidad de memoria USB está vacía o no hay ningún archivo MP3, WMA, AAC, FLAC ni WAV en la unidad de memoria USB. iPod y unidad de memoria USB Compruebe que el dispositivo contiene archivos compatibles.
No soportado	Aparece cuando se conecta un dispositivo no compatible. Si aparece cuando se conecta un dispositivo compatible, conecte el dispositivo de nuevo.
El dispositivo no responde	Aparece cuando el sistema no se comunica con un dispositivo conectado. Si aparece con un dispositivo conectado, póngase en contacto con el establecimiento donde adquirió el dispositivo.
Hub USB no compatible	Aparece cuando solo se ha conectado un concentrador. Si aparece, conecte una unidad de memoria USB al concentrador.
Hay un error de carga en el dispositivo USB conectado. Cuando sea seguro, compruebe la compatibilidad con el cable USB y vuelva a intentarlo.	Aparece cuando se conecta un dispositivo de memoria no compatible. Desconecte el dispositivo. A continuación, apague el sistema de sonido y vuelva a encenderlo. No vuelva a conectar el dispositivo que originó el error.

iPod, iPhone y unidades de memoria USB compatibles

Compatibilidad con modelos de iPod e iPhone

Modelo
iPod touch (5.ª a 6.ª generación) (2012-2015)
iPhone 4S/iPhone 5/iPhone 5s/iPhone 5c/iPhone 6/iPhone 6 Plus/iPhone 6s/iPhone 6s Plus/iPhone SE/iPhone 7/iPhone 7 Plus/iPhone 8/iPhone 8 Plus/iPhone X/iPhone XS/iPhone XS Max/iPhone XR/iPhone 11/iPhone 11 Pro/iPhone 11 Pro Max

Unidades de memoria USB

- Conecte una unidad de memoria USB. Se recomienda usar una de 256 MB como mínimo.
- Puede que algunos reproductores de audio digital no sean compatibles.
- Es posible que algunas unidades de memoria USB (por ejemplo, un dispositivo con bloqueo de seguridad) no funcionen.
- Algunos archivos de software pueden impedir la reproducción de audio o la visualización de datos de texto.
- Todos los sistemas de sonido son compatibles con los formatos siguientes. Es posible que algunas versiones de los formatos no sean compatibles.
MP3, WMA, AAC, FLAC, PCM/WAVE, MP4, AVI, MKV, ASF/WMV

Compatibilidad con modelos de iPod e iPhone

Es posible que este sistema no funcione con todas las versiones de software de estos dispositivos.

Unidades de memoria USB

Los archivos de la unidad de memoria USB se reproducen en el orden en que se hayan grabado. Este orden puede ser diferente al que se muestra en el PC o el dispositivo.

■ Dispositivos recomendados

■ Archivo MP4

Medios		Unidad de memoria USB	
Perfil (versión MP4)	BaselineProfile/Level 3, MailProfile/Level 3.1 (MPEG4-AVC)	SimpleProfile/Level 5 (MPEG4)	
Extensión de archivo (versión MP4)	.mp4/.m4v		
Códec de audio compatible	AAC, MP3		
Códec de vídeo compatible	MPEG4-AVC (H.264)	MPEG4 (ISO/IEC 14496 Parte 2)	
Velocidad de transferencia de bits	10 Mbps, 14 Mbps (MPEG4-AVC)	8 Mbps (MPEG4)	
Tamaño máximo de la imagen	1280 × 720 píxeles (MPEG4-AVC)	720 × 576 píxeles (MPEG4)	

■ Archivo AVI

Medios		Unidad de memoria USB	
Perfil (versión AVI)	BaselineProfile/Level 3, MailProfile/Level 3.1 (MPEG4-AVC)	SimpleProfile/Level 5 (MPEG4)	AdvancedProfile/Level 2, MainProfile/Level Medium, SimpleProfile/Level Medium (VC-1)
Extensión de archivo (versión AVI)	.avi		
Códec de audio compatible	AAC, MP3, WMA		
Códec de vídeo compatible	MPEG4-AVC (H.264)	MPEG4 (ISO/IEC 14496 Parte 2)	VC-1
Velocidad de transferencia de bits	10 Mbps, 14 Mbps (MPEG4-AVC)	8 Mbps (MPEG4)	20 Mbps, 10 Mbps, 384 kbps (VC-1)
Tamaño máximo de la imagen	1280 × 720 píxeles (MPEG4-AVC)	720 × 576 píxeles (MPEG4)	1280 × 720 píxeles, 720 × 480 píxeles, 352 × 288 píxeles (VC-1)

■ Archivo MKV

Medios		Unidad de memoria USB	
Perfil (versión MKV)	BaselineProfile/Level 3, MainProfile/Level 3.1 (MPEG4-AVC)	SimpleProfile/Level 5 (MPEG4)	AdvancedProfile/Level 2, MainProfile/Level Medium, SimpleProfile/Level Medium (VC-1)
Extensión de archivo (versión MKV)	.mkv		
Códec de audio compatible	AAC, MP3		
Códec de vídeo compatible	MPEG4-AVC (H.264)	MPEG4 (ISO/IEC 14496 Parte 2)	VC-1
Velocidad de transferencia de bits	10 Mbps, 14 Mbps (MPEG4-AVC)	8 Mbps (MPEG4)	20 Mbps, 10 Mbps, 384 kbps (VC-1)
Tamaño máximo de la imagen	1280 × 720 píxeles (MPEG4-AVC)	720 × 576 píxeles (MPEG4)	1280 × 720 píxeles, 720 × 480 píxeles, 352 × 288 píxeles (VC-1)

■ Archivo ASF/WMV

Medios		Unidad de memoria USB	
Perfil (versión ASF/WMV)	BaselineProfile/Level 3, MainProfile/Level 3.1 (MPEG4-AVC)	AdvancedProfile/Level 2, MainProfile/Level Medium, SimpleProfile/Level Medium (VC-1)	
Extensión de archivo (versión ASF/WMV)	.asf/.wmv		
Códec de audio compatible	WMA		
Códec de vídeo compatible	MPEG4-AVC (H.264)	VC-1	
Velocidad de transferencia de bits	10 Mbps, 14 Mbps (MPEG4-AVC)	20 Mbps, 10 Mbps, 384 kbps (VC-1)	
Tamaño máximo de la imagen	1280 × 720 píxeles (MPEG4-AVC)	1280 × 720 píxeles, 720 × 480 píxeles, 352 × 288 píxeles (VC-1)	

Acerca de las licencias de código abierto

Para ver la información sobre las licencias de código abierto, siga estos pasos.

1. Seleccione **Ajustes generales**.
2. Seleccione **Sistema**.
3. Seleccione **Acerca de**.
4. Seleccione **Información jurídica**.

Información de licencia

■ Bluetooth

La marca denominativa y los logotipos de *Bluetooth*[®] son marcas comerciales registradas propiedad de Bluetooth SIG, Inc., y el uso de dichas marcas por Panasonic Automotive Systems Co. se realiza bajo licencia. Las demás marcas comerciales y nombres comerciales lo son de sus respectivos propietarios.

<https://www.bluetooth.com/develop-with-bluetooth/marketing-branding/>



■ Contenido de Windows

Este producto está protegido por algunos derechos de propiedad intelectual de Microsoft. El uso o la distribución de dicha tecnología fuera de este producto está prohibido si no se dispone de una licencia de Microsoft.

■ Apple

"Fabricado para iPod" y "Fabricado para iPhone" significa que un accesorio electrónico se ha diseñado para conectarlo específicamente a un iPod o un iPhone, respectivamente, y que el desarrollador ha certificado que cumple los estándares de rendimiento de Apple. Apple no es responsable del funcionamiento de este dispositivo ni de su cumplimiento de las normas reglamentarias y de seguridad. Tenga en cuenta que el uso de este accesorio con un iPod o un iPhone puede afectar al rendimiento de la conexión inalámbrica.

Apple, el logotipo de Apple, iPhone, iPod touch son marcas comerciales de Apple Inc., registradas en EE. UU. y en otros países. Apple CarPlay, iPod, iPhone, iTunes, Siri y Lightning son marcas comerciales de Apple Inc. App Store es una marca de servicio de Apple Inc.



■ MPEG

Mpeg4 Visual

ESTE PRODUCTO ESTÁ AUTORIZADO BAJO LA LICENCIA MPEG-4 VISUAL PATENT PORTFOLIO PARA EL USO PERSONAL Y NO COMERCIAL DE UN CONSUMIDOR PARA (i) CODIFICAR VÍDEO CONFORME A LA NORMA MPEG-4 VISUAL ("VÍDEO MPEG-4") O (ii) DECODIFICAR VÍDEO MPEG-4 QUE HAYA SIDO CODIFICADO POR UN CONSUMIDOR EN UNA ACTIVIDAD PERSONAL Y NO COMERCIAL O QUE HAYA SIDO OBTENIDO DE UN PROVEEDOR DE VÍDEO CON LICENCIA DE MPEG LA PARA PROPORCIONAR VÍDEO MPEG-4. NO SE CONCEDE NINGUNA LICENCIA PARA NINGÚN OTRO USO NI SE DEBE CONSIDERAR IMPLÍCITA. SE PUEDE OBTENER INFORMACIÓN ADICIONAL, INCLUIDA LA RELATIVA A USOS Y LICENCIAS PROMOCIONALES, INTERNOS Y COMERCIALES, DE MPEG LA, LLC. CONSULTE [HTTP://WWW.MPEGLA.COM](http://www.mpegla.com).

VC-1

ESTE PRODUCTO ESTÁ AUTORIZADO BAJO LA LICENCIA DE LA CARTERA DE PATENTES VC-1 PARA EL USO PERSONAL Y NO COMERCIAL DE UN CONSUMIDOR PARA (i) CODIFICAR VÍDEO DE ACUERDO CON EL ESTÁNDAR VC-1 ("VÍDEO VC-1") O (ii) DECODIFICAR VÍDEO VC-1 QUE HAYA SIDO CODIFICADO POR UN CONSUMIDOR EN UNA ACTIVIDAD PERSONAL Y NO COMERCIAL O QUE HAYA SIDO OBTENIDO DE UN PROVEEDOR DE VÍDEO CON LICENCIA PARA PROPORCIONAR VÍDEO VC-1. NO SE CONCEDE NINGUNA LICENCIA PARA NINGÚN OTRO USO NI SE DEBE CONSIDERAR IMPLÍCITA. SE PUEDE OBTENER INFORMACIÓN ADICIONAL EN MPEG LA, L.L.C. CONSULTE [HTTP://WWW.MPEGLA.COM](http://www.mpegla.com).

AVC/H.264

ESTE PRODUCTO ESTÁ AUTORIZADO BAJO LA LICENCIA DE LA CARTERA DE PATENTES AVC PARA EL USO PERSONAL Y NO COMERCIAL DE UN CONSUMIDOR PARA (i) CODIFICAR VÍDEO DE ACUERDO CON EL ESTÁNDAR AVC ("VÍDEO AVC") O (ii) DECODIFICAR VÍDEO AVC QUE HAYA SIDO CODIFICADO POR UN CONSUMIDOR EN UNA ACTIVIDAD PERSONAL Y NO COMERCIAL O QUE HAYA SIDO OBTENIDO DE UN PROVEEDOR DE VÍDEO CON LICENCIA PARA PROPORCIONAR VÍDEO AVC. NO SE CONCEDE NINGUNA LICENCIA PARA NINGÚN OTRO USO NI SE DEBE CONSIDERAR IMPLÍCITA.

SE PUEDE OBTENER INFORMACIÓN ADICIONAL EN MPEG LA, L.L.C. CONSULTE

[HTTP://WWW.MPEGLA.COM](http://www.mpegla.com).

Información legal acerca de Apple CarPlay/Android Auto

■ DECLARACIONES DE LICENCIA/RESPONSABILIDAD DEL MANUAL DEL PROPIETARIO

EL USO DE APPLE CARPLAY ESTÁ CONDICIONADO POR LA ACEPTACIÓN DE LAS CONDICIONES DE USO DE CARPLAY, INCLUIDAS COMO PARTE DE LAS CONDICIONES DE USO DE APPLE iOS. EN RESUMEN, LAS CONDICIONES DE USO DE CARPLAY EXIMEN A APPLE Y A SUS PROVEEDORES DE SERVICIO DE CUALQUIER RESPONSABILIDAD SI LOS SERVICIOS NO SE EJECUTAN CORRECTAMENTE O SE INTERRUMPEN, LIMITAN ESTRICTAMENTE EL RESTO DE RESPONSABILIDADES DE APPLE Y SUS PROVEEDORES DE SERVICIO, DESCRIBEN LA CLASE DE INFORMACIÓN DEL USUARIO (POR EJEMPLO, UBICACIÓN DEL VEHÍCULO, VELOCIDAD DEL VEHÍCULO Y ESTADO DEL VEHÍCULO) QUE APPLE Y SUS PROVEEDORES DE SERVICIO RECOPILAN Y ALMACENAN, Y REVELAN DETERMINADOS RIESGOS ASOCIADOS AL USO DE CARPLAY, INCLUIDA LA DISTRACCIÓN POTENCIAL DEL CONDUCTOR. CONSULTE EN LA POLÍTICA DE PRIVACIDAD DE APPLE LOS DETALLES SOBRE EL USO Y LA GESTIÓN QUE APPLE HACE DE LOS DATOS CARGADOS POR CARPLAY.

EL USO DE ANDROID AUTO ESTÁ SUJETO A LA ACEPTACIÓN DE LAS CONDICIONES DE USO DE ANDROID AUTO, QUE DEBERÁN ACEPTARSE CUANDO LA APLICACIÓN ANDROID AUTO SE DESCARGUE EN SU TELÉFONO ANDROID. EN RESUMEN, LAS CONDICIONES DE USO DE ANDROID AUTO EXIMEN A GOOGLE Y SUS PROVEEDORES DE SERVICIO DE CUALQUIER RESPONSABILIDAD SI LOS SERVICIOS NO SE EJECUTAN CORRECTAMENTE O SE INTERRUMPEN, LIMITAN ESTRICTAMENTE EL RESTO DE RESPONSABILIDADES DE GOOGLE Y SUS PROVEEDORES DE SERVICIO, DESCRIBEN LA CLASE DE INFORMACIÓN DEL USUARIO (POR EJEMPLO, UBICACIÓN DEL VEHÍCULO, VELOCIDAD DEL VEHÍCULO Y ESTADO DEL VEHÍCULO) QUE GOOGLE Y SUS PROVEEDORES DE SERVICIO RECOPILAN Y ALMACENAN, Y REVELAN DETERMINADOS RIESGOS ASOCIADOS AL USO DE ANDROID AUTO, INCLUIDA LA DISTRACCIÓN POTENCIAL DEL CONDUCTOR. CONSULTE EN LA POLÍTICA DE PRIVACIDAD DE GOOGLE LOS DETALLES SOBRE EL USO Y LA GESTIÓN QUE GOOGLE HACE DE LOS DATOS CARGADOS POR ANDROID AUTO.

RENUNCIA DE GARANTÍAS; LIMITACIÓN DE RESPONSABILIDAD

EL USUARIO RECONOCE Y ACEPTA EXPRESAMENTE QUE EL USO DE APPLE CARPLAY O ANDROID AUTO (EN ADELANTE, "LAS APLICACIONES") SE REALIZA BAJO SU RIESGO EXCLUSIVO Y QUE ASUME TODOS LOS RIESGOS EN RELACIÓN A LA CALIDAD SATISFACTORIA, RENDIMIENTO, PRECISIÓN Y ESFUERZO EN LA MEDIDA PERMITIDA POR LA LEGISLACIÓN APLICABLE, Y QUE LAS APLICACIONES Y LA INFORMACIÓN SOBRE LAS APLICACIONES SE OFRECE "TAL CUAL" Y "SEGÚN DISPONIBILIDAD" CON TODOS LOS ERRORES Y SIN GARANTÍA DE NINGÚN TIPO. IGUALMENTE, POR EL PRESENTE HONDA RENUNCIA A TODA GARANTÍA Y CONDICIÓN RESPECTO A LAS APLICACIONES E INFORMACIÓN SOBRE LAS APLICACIONES, YA SEAN EXPRESAS, IMPLÍCITAS O LEGALES, ENTRE OTRAS, LAS GARANTÍAS IMPLÍCITAS O LAS CONDICIONES DE COMERCIALIZACIÓN, CALIDAD SATISFACTORIA, IDONEIDAD PARA UN FIN CONCRETO, PRECISIÓN, PLENO USO Y DISFRUTE Y NO INCUMPLIMIENTO DE NINGÚN DERECHO DE TERCEROS. NINGUNA INFORMACIÓN ORAL O ESCRITA NI ASESORAMIENTO OFRECIDOS POR HONDA O UN REPRESENTANTE AUTORIZADO CONSTITUIRÁN UNA GARANTÍA. COMO EJEMPLOS, Y SIN LIMITACIÓN, HONDA RENUNCIA A CUALQUIER GARANTÍA RELATIVA A LA PRECISIÓN DE LOS DATOS OFRECIDOS POR LAS APLICACIONES, COMO LA EXACTITUD DE LAS DIRECCIONES, LA DURACIÓN ESTIMADA DEL TRAYECTO, LOS LÍMITES DE VELOCIDAD, LAS CONDICIONES DE LAS CARRETERAS, LAS NOTICIAS, EL TIEMPO, EL TRÁFICO U OTRO CONTENIDO OFRECIDO POR APPLE, GOOGLE, SUS FILIALES U OTROS PROVEEDORES; HONDA NO OFRECE NINGUNA GARANTÍA FRENTE A LA PÉRDIDA DE DATOS DE LA APLICACIÓN, QUE PODRÍAN PERDERSE EN CUALQUIER MOMENTO; HONDA NO GARANTIZA QUE LAS APLICACIONES NI LOS SERVICIOS OFRECIDOS POR ELAS SE PROPORCIONEN EN TODO MOMENTO NI QUE ESTOS SERVICIOS VAYAN A ESTAR DISPONIBLES EN ALGÚN LUGAR O EN ALGÚN MOMENTO CONCRETOS. POR EJEMPLO, LOS SERVICIOS PODRÍAN SUSPENDERSE O INTERRUMPIRSE SIN NOTIFICACIÓN PREVIA POR RAZONES DE REPARACIÓN, MANTENIMIENTO, SOLUCIONES DE SEGURIDAD, ACTUALIZACIONES, ETC., LOS SERVICIOS PODRÍAN NO ESTAR DISPONIBLES EN SU ÁREA O UBICACIÓN, ETC. ADEMÁS, EL USUARIO COMPRENDE QUE LOS CAMBIOS EN LA TECNOLOGÍA DE TERCEROS O LAS NORMATIVAS PODRÍAN PROVOCAR QUE LOS SERVICIOS O LAS APLICACIONES QUEDEN OBSOLETOS O INUTILIZABLES.

EN LA MEDIDA PERMITIDA POR LA LEY, EN NINGÚN CASO HONDA NI SUS FILIALES SERÁN RESPONSABLES DE LESIONES PERSONALES, NI DAÑOS INCIDENTALES, DERIVADOS, ESPECIALES, INDIRECTOS NI DE NINGÚN TIPO, ENTRE OTROS, DAÑOS POR LUCRO CESANTE, PÉRDIDA O DAÑOS EN LOS DATOS, ERROR DE TRANSMISIÓN O RECEPCIÓN DE DATOS, INTERRUPCIÓN DE LA ACTIVIDAD COMERCIAL O CUALQUIER OTRO DAÑO O PÉRDIDA COMERCIAL, DERIVADOS O RELACIONADOS CON LAS APLICACIONES O EL USO O LA INCAPACIDAD DE USO DE LAS APLICACIONES O LA INFORMACIÓN SOBRE LAS MISMAS, QUE OBEDEZCAN A CUALQUIER CAUSA, CON INDEPENDENCIA DE LA NATURALEZA DE LA RESPONSABILIDAD (CONTRACTUAL, EXTRA CONTRACTUAL O CUALQUIER OTRA) INCLUSO SI HONDA HUBIERA TENIDO CONOCIMIENTO DE LA POSIBILIDAD DE TALES DAÑOS. ALGUNAS REGIONES Y JURISDICCIÓNES PODRÍAN NO PERMITIR LA EXCLUSIÓN O LIMITACIÓN DE RESPONSABILIDAD POR DAÑOS, POR LO QUE TALES LIMITACIONES Y EXCLUSIONES PODRÍAN NO APLICARSE EN SU CASO. LAS LIMITACIONES ANTERIORES SE APLICARÁN INCLUSO SI LA COMPENSACIÓN ANTERIORMENTE INDICADA NO SATISFACE SU PROPÓSITO ESENCIAL.

Acerca de Honda LogR

Controla las condiciones de conducción y le permite registrarlas. Al comprobar los datos grabados en la pantalla de audio/información o cargarlos en un servidor*1, podrá compararlos con los de otros usuarios.

Honda LogR tiene dos modos:

- Modo Auto Score
 - Evalúa el rendimiento de conducción en situaciones cotidianas.
 - **Modo Auto Score** P. 345
- Modo Data Log
 - Le permite registrar y analizar los datos de conducción en circuito.
 - **Modo Data Log** P. 351

Consulte los comentarios del menú de personalización para obtener más información sobre cada modo.

➤ **Ajustes** P. 363



1 Honda LogR

*1: Excepto modelos de Turquía

Honda LogR

Al vender o transferir la propiedad de un vehículo, el cliente es responsable de inicializar el sistema. Si no se puede dar el consentimiento del usuario, no utilice la aplicación.

➤ **Ajustes** P. 363

Cuando la unidad de control telemático (TCU) no esté disponible, utilice Honda LogR a través de Wi-Fi.

Algunas funciones no se pueden utilizar mientras se conduce.

Algunas funciones no pueden interactuar con la función de mapas.

Después de arrancar el motor, es posible que los registros no se registren durante un determinado periodo de tiempo.

En función de las condiciones de conducción o del estado de la conexión, es posible que algunas funciones no estén disponibles.

Configuración inicial

Cuando utilice Honda LogR por primera vez, deberá leer y aceptar el consentimiento del usuario antes de usar la aplicación.

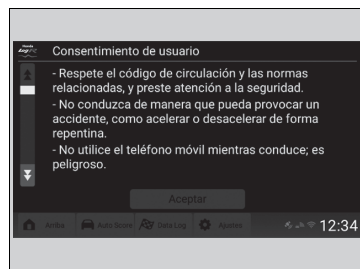

1. Seleccione **Honda LogR** en la pantalla de inicio.
2. Después de confirmar el consentimiento del usuario, seleccione **Aceptar**.
3. Vea la pantalla de tutorial y, a continuación, seleccione **Inicio**.
 - ▶ Si selecciona **Anterior**, el sistema volverá a la pantalla de consentimiento del usuario.

Monitor de rendimiento

Puede comprobar las condiciones de su vehículo y ver las puntuaciones individuales de las diferentes áreas de rendimiento.

Hay cinco pantallas y puede cambiar entre ellas según sea necesario.



Imagen	Nombre de la imagen	Descripción
	<p>Pantalla predeterminada</p>	<p>Muestra el comportamiento del vehículo en el centro de la pantalla; la información del vehículo se muestra en tiempo real a la izquierda y a la derecha.</p> <p>La pantalla del vehículo 3D del centro se puede cambiar al acelerómetro, que muestra la magnitud y la dirección de las fuerzas que actúan sobre el vehículo. Puede establecer un valor límite para determinada información del vehículo. Si se supera el límite, la visualización del número correspondiente cambiará de color.</p> <p>Puede cambiar los valores límite y ajustar los elementos que se muestran en pantalla en el menú de personalización.</p> <p>➤ Ajustes P. 363</p>
	<p>Auto Score en directo</p>	<p>Examina el rendimiento en aspectos como la aceleración y la deceleración en situaciones de conducción cotidianas, y otorga una puntuación a cada una de ellas en tiempo real.</p> <p>Consulte los comentarios del menú de personalización para obtener más información sobre cada elemento mostrado aquí.</p> <p>➤ Ajustes P. 363</p>

Imagen	Nombre de la imagen	Descripción
	<p>Visualización de círculo de fricción de los neumáticos</p>	<p>Muestra el comportamiento del vehículo en el centro de la pantalla y las fuerzas aplicadas a cada neumático mediante unos círculos de fricción de los neumáticos.</p> <p>La pantalla del vehículo 3D del centro se puede cambiar al acelerómetro, que muestra la dirección y la magnitud de las fuerzas que actúan sobre el vehículo. Consulte los comentarios del menú de personalización para obtener más información.</p> <p>➤ Ajustes P. 363</p>
	<p>Pantalla del panel de instrumentos</p>	<p>Muestra la información del vehículo en tiempo real.</p> <p>Puede establecer un valor límite para determinada información del vehículo. Si se supera el límite, la visualización del número correspondiente cambiará de color.</p> <p>Puede cambiar los valores límite y ajustar los elementos que se muestran en pantalla en el menú de personalización.</p> <p>➤ Ajustes P. 363</p>
	<p>Registro de mediciones</p>	<p>Un modo diseñado para la conducción en circuito; muestra el tiempo de vuelta y la información del vehículo en tiempo real.</p>

Modo Auto Score

Este modo está diseñado para situaciones de conducción cotidianas. Al activar Honda LogR, se selecciona automáticamente el modo Auto Score. Consulte los comentarios del menú de personalización para obtener más información.

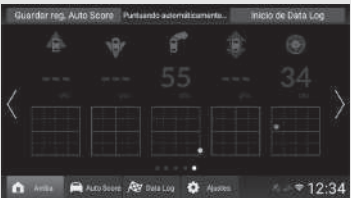
➤ **Ajustes** P. 363

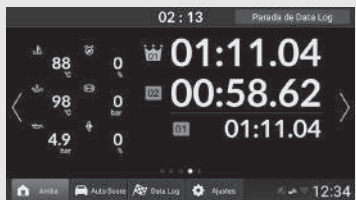
Almacenamiento de historial de Auto Score

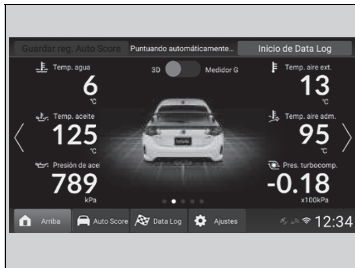

Seleccione **Guardar reg. Auto Score** en la parte superior de la pantalla del monitor de rendimiento.

- ▶ El guardado se cancelará si cambia a una pantalla que no sea la del monitor de rendimiento antes de que finalice la operación.

Modo Auto Score

Si desea poner en OFF el modo Auto Score, puede personalizarlo en la pantalla **Ajustes**.

➤ **Ajustes** P. 363

Puede obtener datos hasta un máximo de 99:59.99 de forma continua. Al superar la duración de 99:59.99, se reiniciará la obtención de datos.

Almacenamiento de historial de Auto Score

El historial de Auto Score se almacena incluso si el modo de alimentación está en VEHÍCULO APAGADO.

■ Consulta de historial de Auto Score

Al seleccionar **Auto Score** en la parte inferior de la pantalla del monitor de rendimiento, puede comprobar los datos de Auto Score previamente registrados. En la pantalla de historial de Auto Score, se muestra un gráfico con la transición de evaluación para cada situación, como la aceleración y la deceleración. Además, puede buscar puntuaciones por fecha y ordenar los datos por fecha y puntuación.

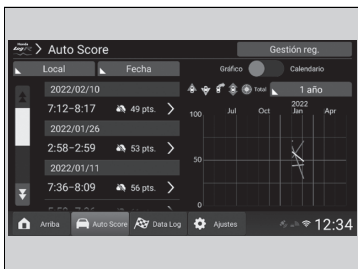

Seleccione **Auto Score** en la parte inferior de la pantalla del monitor de rendimiento.

Puede buscar por fecha.

1. Seleccione **Calendario** en la parte superior de la pantalla.
2. Seleccione una fecha.

Puede ordenar su historial.

1. Seleccione **Fecha**.
2. Seleccione una categoría por la que ordenar los datos.

Excepto modelos de Turquía

Puede cambiar la ubicación de almacenamiento de datos a **Local/Mi servidor**.

1. Seleccione **Local**.
2. Seleccione una ubicación de almacenamiento de datos en **Local/Mi servidor**.

» Consulta de historial de Auto Score

El formato de la fecha y la hora en 12/24 horas coincide con los ajustes principales de visualización del sistema de audio.

▶ **Ajustes** P. 363

Consulte los comentarios del menú de personalización para obtener más información sobre cómo se generan las puntuaciones.

▶ **Ajustes** P. 363

Si la fecha cambia mientras conduce, los datos correspondientes se mostrarán en la fecha anterior.

Consulta del historial detallado de Auto Score

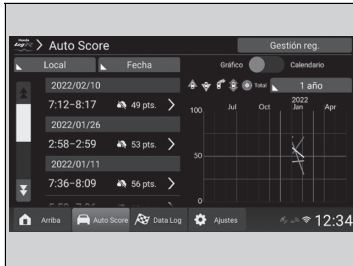

Puede ver más detalles seleccionando un elemento del historial.

Puede ver registros de conducción independientes para cada elemento de rendimiento que se haya puntuado.

Seleccione la fecha y la hora que desea ver.

- ▶ Se muestran rutas y puntuaciones independientes que muestran el rendimiento de conducción en aspectos como la aceleración y la deceleración.
- ▶ Puede ver información más detallada seleccionando un área de rendimiento.

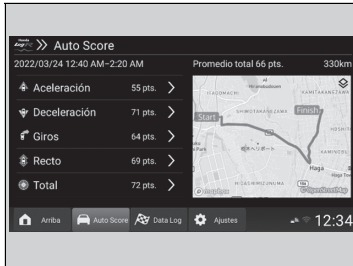

Puede ordenar su historial.

1. Seleccione **Escena**.
2. Seleccione una categoría por la que ordenar los datos.



Consulta del historial detallado de Auto Score

Consulte los comentarios del menú de personalización para obtener más información sobre cómo se generan las puntuaciones.

▶ **Ajustes** P. 363

Al seleccionar el icono en el mapa, puede cambiar entre la vista de mapa y la vista aérea.

■ Consulta de los detalles del registro de puntuaciones para el historial de Auto Score



Puede ver información más detallada seleccionando una escena para un área de rendimiento determinada.

Al seleccionar el icono de reproducción, también puede ver la progresión de tiempo de los datos.



Puede ampliar el gráfico seleccionándolo. Una vez ampliado, puede ajustar la escala. El eje vertical se ajusta abriendo o cerrando los dedos en la pantalla, y el eje horizontal se ajusta seleccionando los iconos.



☒ Consulta de los detalles del registro de puntuaciones para el historial de Auto Score

Consulte los comentarios del menú de personalización para obtener más información sobre cómo se generan las puntuaciones.

☒ **Ajustes** P. 363

Al seleccionar el icono en el mapa, puede cambiar entre la vista de mapa y la vista aérea.

Puede ampliar el círculo de fricción de un neumático seleccionándolo.

Al ampliar la pantalla del círculo de fricción de los neumáticos, el vehículo que aparece en el centro de la pantalla puede cambiarse al acelerómetro, que muestra la dirección de la fuerza aplicada al vehículo.

Borrado del historial de Auto Score

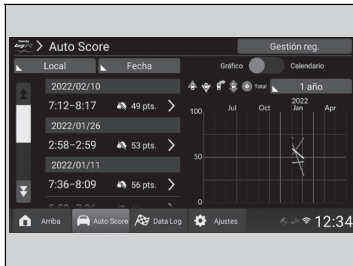

1. Seleccione **Auto Score** en la parte inferior de la pantalla del monitor de rendimiento.
2. Seleccione **Gestión reg.**

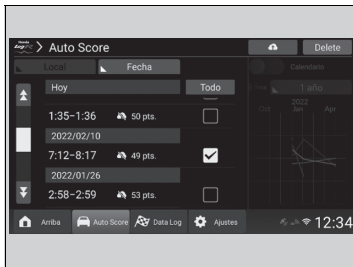



3. Seleccione los datos que desea eliminar y, a continuación **Delete**, en la parte superior de la pantalla.

Excepto modelos de Turquía

■ Carga del historial de Auto Score

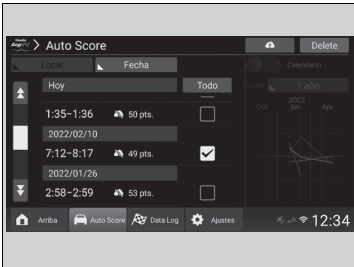
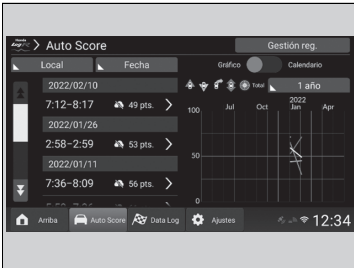
Puede cargar el historial de Auto Score en el servidor.



1. Seleccione **Auto Score** en la parte inferior de la pantalla del monitor de rendimiento.
2. Seleccione **Gestión reg.**
3. Seleccione los datos que desea cargar y, a continuación, seleccione  en la parte superior de la pantalla.

☒ Carga del historial de Auto Score

Si la ubicación de almacenamiento de datos es Local, aparece



Modo Data Log

Este modo está diseñado para la conducción en circuito. Además de las funciones del modo Auto Score, también puede registrar datos de tiempo de vuelta, etc.

Excepto modelos de Turquía

Al cargar datos en el servidor, podrá compararlos con los de otros usuarios.

Consulte los comentarios del menú de personalización para obtener más información.

➔ **Ajustes** P. 363

Inicio y parada del modo Data Log

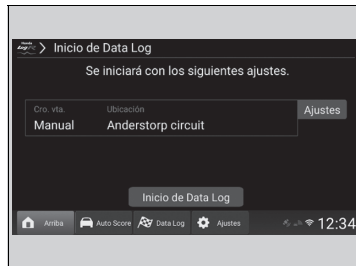
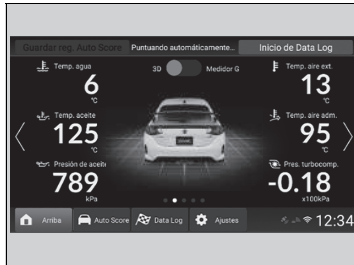

1. Seleccione **Inicio de Data Log** en la parte superior de la pantalla del monitor de rendimiento.

2. Configure los ajustes de ubicación y, a continuación, seleccione **Inicio de Data Log**.

➔ **Ajustar ubicación** P. 352

➔ **Ajustes de My Location** P. 353

▶ Si selecciona **Parada de Data Log** en la parte superior de la pantalla del monitor de rendimiento, puede detener el registro. Después de detenerlo, se mostrarán los datos de conducción de este registro.

Modo Data Log

Puede obtener datos de registros con una duración de hasta 99:59.99 de forma continua. Al superar la duración de 99:59.99, se reiniciará la obtención de datos.

Inicio y parada del modo Data Log

Cuando el modo Data Log está activado, los ajustes del cronómetro de vuelta se pueden activar de forma automática y manual.

Si la configuración del cronómetro de vuelta está en automático, los tiempos de vuelta no se pueden grabar manualmente.

➔ **Ajustes** P. 363

■ Ajustar ubicación

Puede ajustar una ubicación de una lista de ubicaciones guardadas anteriormente.

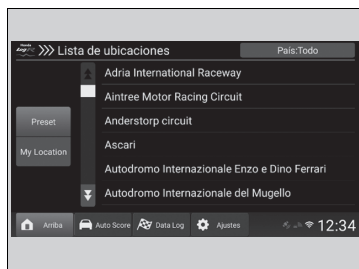

1. Seleccione **Ajustes** en la parte inferior de la pantalla del monitor de rendimiento.
2. Seleccione **Configuración de Data Log**.
3. Seleccione **Ubicación que usar**.
 - ▶ Puede seleccionar **Preset***1 o **My Location**.
4. Seleccione una ubicación para utilizarla.
 - ▶ Si desea seleccionar una ubicación de una región diferente, seleccione **País: Todo** en la esquina superior derecha de la pantalla **Lista de ubicaciones** y, a continuación, cambie la ubicación.
5. Confirme una línea de salida en el mapa y, a continuación, seleccione **Aceptar**.
 - ▶ Si selecciona **Cancelar**, el sistema volverá a la pantalla **Lista de ubicaciones**.
 - ▶ Al sobrepasar la dirección de la flecha de la línea de vuelta, se mide el tiempo de vuelta.

*1: Excepto modelos de Turquía

■ Ajustes de My Location

Puede guardar una nueva ubicación.

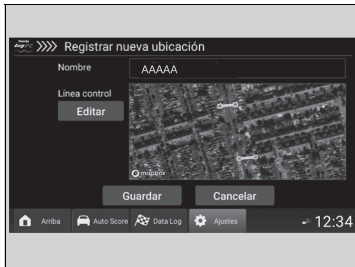
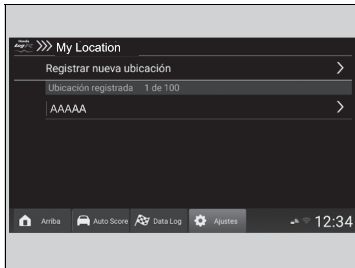

1. Seleccione **Ajustes** en la parte inferior de la pantalla del monitor de rendimiento.
2. Seleccione **Configuración de Data Log**.
3. Seleccione **My Location**.
4. Seleccione **Registrar nueva ubicación**.
 - ▶ Si selecciona una ubicación registrada, se muestra la pantalla **Ubicación Editar** y, a continuación, podrá cambiar los nombres de las ubicaciones.
Si selecciona **Delete**, podrá eliminar las ubicaciones guardadas.
5. Seleccione **Editar**.
 - ▶ Si selecciona **Cancelar**, el sistema volverá a la pantalla **My Location** sin guardar los cambios.

▶▶ Ajustes de My Location

El máximo para un nombre de ubicación es de 19 caracteres.

Se puede guardar un máximo de 100 ubicaciones.

Al seleccionar el icono en el mapa, puede cambiar entre la vista de mapa y la vista aérea.

La medición automática de vuelta utiliza un punto prefijado de inicio y fin de vuelta. Utilice el mapa para establecer sus propios puntos de inicio y fin de vuelta.

Solo cuando la ubicación de almacenamiento de datos está establecida en Local, el tiempo de la siguiente vuelta comenzará a medirse al cruzar una línea de meta establecida.

Puede eliminar los tiempos de vuelta innecesarios.

▶ **Carga/eliminación del historial de Data Log**
P. 358



6. Busque el punto que desea registrar en el mapa y, a continuación, seleccione **Siguiente**.

7. Establezca las líneas de inicio y fin para la medición automática de vuelta.

▶ Si desea establecer el punto de fin en un lugar diferente al de inicio, seleccione **Siguiente** y, a continuación, fije un punto de fin.

▶ Al sobrepasar la dirección de la flecha de la línea de vuelta, se mide el tiempo de vuelta.

8. Seleccione **Hecho**.

9. Seleccione **Guardar**.

▶ Si selecciona **Cancelar**, el sistema volverá a la pantalla **My Location** sin guardar los cambios.

■ Comprobación del historial de Data Log

Puede comprobar los registros de datos guardados anteriormente seleccionando **Data Log** en la parte inferior de la pantalla del monitor de rendimiento. En la pantalla Historial de Data Log, se muestra un gráfico que muestra la transición para un tiempo de vuelta. Además, puede buscar los datos de Registro por lugar y fecha, y puede ordenarlos por fecha y mejor tiempo de vuelta.

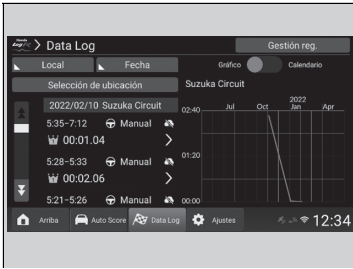

Seleccione **Data Log** en la parte inferior de la pantalla del monitor de rendimiento.

Puede buscar por ubicación.

1. Elija **Selección de ubicación**.
2. Seleccione la ubicación que desea que se muestre.

Puede buscar por fecha.

1. Seleccione **Calendario** en la parte superior de la pantalla.
2. Seleccione una fecha.

Puede ordenar el historial.

1. Seleccione **Fecha**.
2. Seleccione una categoría por la que ordenar los datos.
 - ▶ Si no se ha seleccionado una ubicación, no podrá ordenarla por mejor tiempo de vuelta.

Excepto modelos de Turquía

Cambio de la ubicación de almacenamiento de datos.

1. Seleccione **Local**.
2. Seleccione una ubicación de almacenamiento de datos en **Local/Mi servidor/Otro servidor**.

☒ Comprobación del historial de Data Log

Consulte los comentarios del menú de personalización para obtener más información sobre cómo se generan las puntuaciones.

▶ **Ajustes** P. 363

Se muestra el ajuste de medición de vuelta (**Auto/Manual**), el nombre de la ubicación y el mejor tiempo de vuelta.

Si la fecha cambia mientras conduce, los datos correspondientes se mostrarán en la fecha anterior.

■ Consulta del historial detallado de Data Log

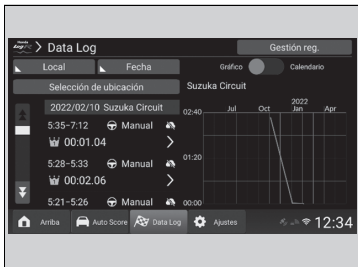

Al seleccionar el elemento del historial que desea ver, se muestran las vueltas anteriores en una lista.

En la lista de vueltas, cada una muestra su tiempo, el ajuste **Auto/Manual** y el mapa de calor de los mejores tiempos de vuelta. Además, puede dejar comentarios e introducir información meteorológica para el día seleccionado en su historial.

Los comentarios de información del usuario se pueden ver en el historial de otros usuarios. Puede cambiar entre ordenar la lista por tiempo o número de vuelta.

Orden de la lista.

1. Seleccione **Tiempo de vuelta**.
2. Seleccione una categoría por la que ordenar los datos.

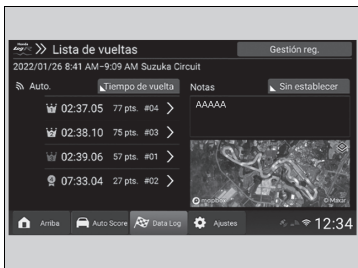

» Consulta del historial detallado de Data Log

Consulte los comentarios del menú de personalización para obtener más información sobre cómo se generan las puntuaciones.

🔗 **Ajustes** P. 363

El mapa de calor muestra diferentes colores que corresponden tanto a la cantidad de aceleración como a la presión del freno.

En los puntos en los que se pisa el acelerador y el freno al mismo tiempo, solo se muestra la información del freno.

Al seleccionar el icono en el mapa, puede cambiar entre la vista de mapa y la vista aérea.

El máximo para una anotación de condición es de 45 caracteres.

Consulta de los datos detallados de las vueltas en el historial de Data Log

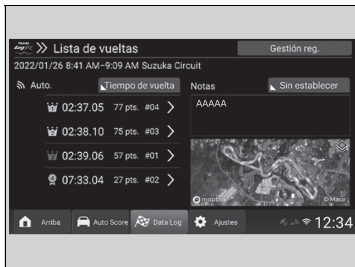

Al seleccionar una vuelta individual, puede ver los datos de conducción detallados de esa vuelta. Al seleccionar el icono de reproducción, también puede ver la progresión de tiempo de los datos.

Puede ampliar el círculo de fricción de un neumático seleccionándolo.



Puede ampliar el gráfico seleccionándolo. Una vez ampliada, puede ajustar la escala de los ejes horizontal y vertical. Además, puede cambiar los elementos que se muestran. Cambio de elementos en la visualización gráfica.

1. Elija **Selec. elementos.**

2. Seleccione el elemento que quiera mostrar.

▶ Puede seleccionar hasta seis categorías.

Además, al seleccionar **Punt.**, puede ver la puntuación de los datos de vuelta y la clasificación correspondiente.



Consulta de los datos detallados de las vueltas en el historial de Data Log

Consulte los comentarios del menú de personalización para obtener más información sobre cómo se generan las puntuaciones.

▶ **Ajustes** P. 363

El mapa de calor muestra diferentes colores que corresponden tanto a la cantidad de aceleración como a la presión del freno.

En los puntos en los que se pisa el acelerador y el freno al mismo tiempo, solo se muestra la información del freno.

Al seleccionar el icono en el mapa, puede cambiar entre la vista de mapa y la vista aérea.

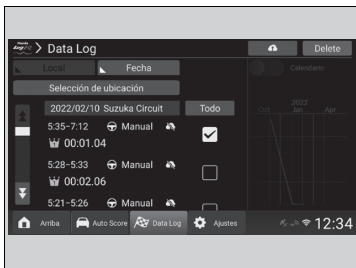
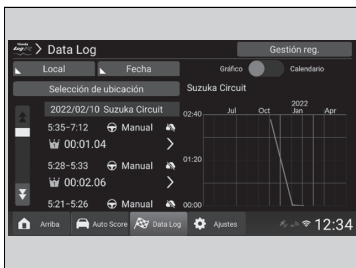

■ Carga/eliminación del historial de Data Log



Excepto modelos de Turquía

■ Carga del historial de Data Log en el servidor

1. Seleccione **Gestión reg.**
2. Seleccione los datos que desea cargar en el servidor.



3. Seleccione .
 - ▶ Al seleccionar , la vuelta seleccionada se cargará en la nube. Una vez finalizada la carga, puede elegir si desea eliminar los datos seleccionados de Local.



■ Borrado de historial de Data Log

1. Seleccione **Gestión reg.**
2. Seleccione los datos que desea borrar.
3. Seleccione **Delete**.
 - ▶ Si selecciona **Delete**, los datos seleccionados se eliminarán del servidor*1 o del almacenamiento del vehículo, dependiendo de la ubicación de almacenamiento de datos.

» Carga/eliminación del historial de Data Log

Excepto modelos de Turquía

Si selecciona **Mi servidor** como ubicación de almacenamiento de datos, se sustituye  por  y , para ajustar la configuración de privacidad de los datos seleccionados.

Si selecciona , los datos seleccionados se harán públicos a otros usuarios. Si selecciona , los datos seleccionados no se harán públicos a otros usuarios.

» Carga del historial de Data Log en el servidor

Al cargar datos en el servidor, podrá compartirlos con otros usuarios. (Función limitada a mediciones automáticas de vueltas y ubicaciones predefinidas).

Si cambia a otra pantalla (mediante el botón de inicio, etc.) en medio de la carga, esta se cancelará. Después, cuando vuelva a la aplicación del vehículo, aparecerá una notificación emergente que le informará de que la operación se ha cancelado.

Todos los datos de conducción se cargan en el servidor no solo mientras se miden los datos de vuelta, sino también cuando el modo Data Log está activado.

*1: Excepto modelos de Turquía

Eliminación de datos de vuelta del historial de Data Log

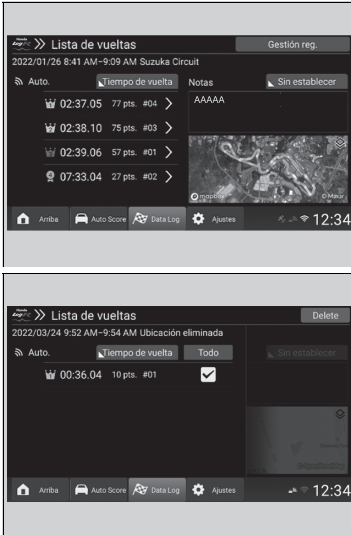

1. Seleccione **Gestión reg.**
2. Seleccione la vuelta que desea borrar.
3. Seleccione **Delete.**
 - ▶ Al seleccionar **Delete**, la vuelta seleccionada se puede eliminar del registro. Además, puede seleccionar si desea guardar como nuevos datos de registro o sobrescribir los datos con la vuelta eliminada.

Eliminación de datos de vuelta del historial de Data Log

El mapa de calor muestra diferentes colores que corresponden tanto a la cantidad de aceleración como a la presión del freno.

En los puntos en los que se pisa el acelerador y el freno al mismo tiempo, solo se muestra la información del freno.

Excepto modelos de Turquía

Si los datos se guardan en **Mi servidor** u **Otro servidor**, no se mostrará **Gestión reg.**

■ Modo VS

Esta función le permite comparar su historial de conducción con datos de vueltas independientes u otros datos de conducción del usuario.

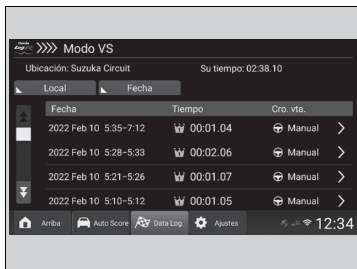

1. Vaya a los datos detallados de vueltas en la pantalla de historial de Data Log.
2. Seleccione **Modo VS** en la parte superior de la pantalla.

3. Seleccione el elemento del historial que quiera comparar.

Excepto modelos de Turquía

- ▶ Si selecciona **Local**, puede elegir dónde guardar los datos desde **Local/Mi servidor/Otro servidor**.

Todos los modelos

- ▶ Al seleccionar **Fecha**, puede reorganizar los datos.

» Modo VS

Excepto modelos de Turquía

Solo se pueden utilizar los datos registrados con una ubicación predefinida mediante mediciones automáticas de vuelta para compararlos con los datos de otros usuarios.

Excepto modelos de Turquía

Si se selecciona **Otro servidor** como destino del almacenamiento de datos:

- Los elementos que se muestran cambian a **Fecha/Tiempo de vuelta/ID de usuario/Favorito**.
- Puede buscar por usuarios guardados en sus favoritos.
- Puede buscar por ID de usuario. Los ID de usuario solo aparecerán en una búsqueda si son una coincidencia exacta.

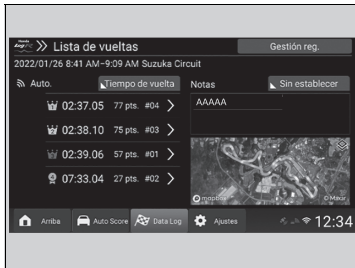

4. Seleccione los datos con los que desea realizar la comparación.

■ Pantalla de comparación del modo VS

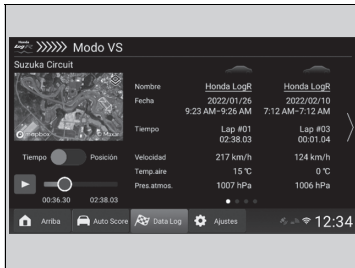

Al deslizar o tocar la pantalla, puede elegir varias situaciones para compararlas.

Al seleccionar el icono de reproducción, también puede ver la progresión de tiempo de los datos. Puede seleccionar si desea comparar por tiempo transcurrido o por kilometraje.

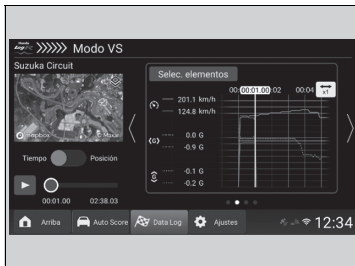

Al utilizar la visualización gráfica, puede cambiar los elementos que se muestran.

Cambio de elementos en la visualización gráfica.

1. Elija **Selec. elementos**.
2. Seleccione el elemento que quiera mostrar.
 - ▶ Puede seleccionar hasta cuatro categorías.

▶▶ Pantalla de comparación del modo VS

Consulte los comentarios del menú de personalización para obtener más información sobre cómo se generan las puntuaciones.

▶ **Ajustes** P. 363

Al seleccionar el icono en el mapa, puede cambiar entre la vista de mapa y la vista aérea.

Puede ver el perfil de un usuario seleccionando su apodo. (No aplicable a zonas en las que no se pueda acceder al servidor).

Personalización

Al seleccionar **Ajustes** en la parte inferior del monitor de rendimiento, puede cambiar la configuración de varias funciones.

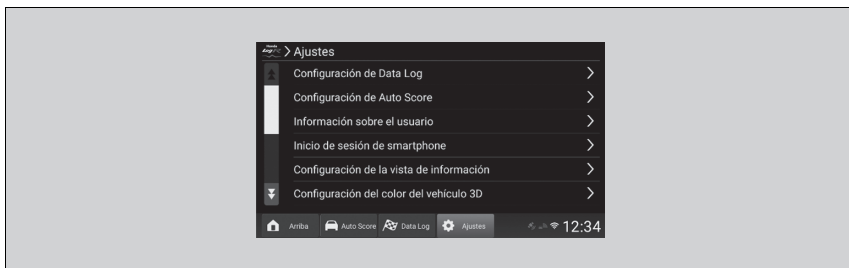

■ Ajustes

Elemento de ajustes		Resumen	Opciones			
Configuración de Data Log	Configuración del cronómetro de vuelta	Puede establecer cómo se realizan las mediciones de vuelta de Data Log.	Auto*¹/Manual			
	Ubicación que usar	Puede seleccionar ubicaciones guardadas. Consulte la siguiente página para obtener más detalles. 📍 Ajustar ubicación P. 352	—			
	Mi ubicación	<table border="1"> <tr> <td>Registrar nueva ubicación</td> <td>Puede introducir y guardar un nombre de ubicación. Puede guardarla por las líneas de salida y meta del mapa. Consulte la siguiente página para obtener más detalles. 📍 Ajustes de My Location P. 353</td> </tr> <tr> <td>Ubicación registrada</td> <td></td> </tr> </table>	Registrar nueva ubicación	Puede introducir y guardar un nombre de ubicación. Puede guardarla por las líneas de salida y meta del mapa. Consulte la siguiente página para obtener más detalles. 📍 Ajustes de My Location P. 353	Ubicación registrada	
Registrar nueva ubicación	Puede introducir y guardar un nombre de ubicación. Puede guardarla por las líneas de salida y meta del mapa. Consulte la siguiente página para obtener más detalles. 📍 Ajustes de My Location P. 353					
Ubicación registrada						
Configuración de Auto Score		Puede activar o desactivar Auto Score.	Activar*¹/Desactivar			
Información sobre el usuario		Muestra su ID de usuario y apodo, y un comentario.	—			
Inicio de sesión de smartphone		Muestra el ID de usuario y el PIN para su uso con la aplicación para smartphone.	—			

*1: Ajuste predeterminado

Elemento de ajustes		Resumen	Opciones	
Configuración de la vista de información	Conf. elem. indicat. pant. central	Puede seleccionar seis elementos para que se muestren en el monitor de rendimiento y en el panel de instrumentos. Estos elementos se pueden reorganizar seleccionando ▲ o ▼, o mediante la función arrastrar y soltar.	Temp. agua^{*1}/Temp. aceite^{*1}/Presión de aceite^{*1}/Temp. aire ext.^{*1}/Temp. aire adm.^{*1}/Presión turbocomp.^{*1}/Ángulo de direc./Pos. ped. acel./Pres. frenado/Pos. ped. emb./Índice de guiñada/Presiónatmos.	
	Conf. elem. indicat. panel instr.		Temp. agua^{*1}/Temp. aceite^{*1}/Presión de aceite^{*1}/Temp. aire ext.^{*1}/Temp. aire adm.^{*1}/Presión turbocomp.^{*1}/Ángulo de direc./Pos. ped. acel./Pres. frenado/Pos. ped. emb./Índice de guiñada/Presiónatmos.	
	Configuración de los límites	Temp. agua	Puede establecer los valores límite de la información del vehículo que se muestra en el monitor de rendimiento y en el panel de instrumentos.	Desactivar^{*1} De 80 a 120 (incrementos de 1 °C) Si las unidades están configuradas en Fahrenheit De 170 a 250 (incrementos de 1 °F).
		Temp. aceite		Desactivar^{*1} De 90 a 130 (incrementos de 1 °C) Si las unidades están configuradas en Fahrenheit De 190 a 270 (incrementos de 1 °F).
Conf. escala máx. del medidor de fuerza G		Puede cambiar la sensibilidad de funcionamiento del acelerómetro y la visualización 3D del vehículo.	0,5 G^{*1}/1,5 G	

*1: Ajuste predeterminado

Elemento de ajustes		Resumen	Opciones
Configuración del color del vehículo 3D		Puede ajustar y mostrar la información de color del vehículo. Seleccione el color del vehículo para reflejar los cambios en la visualización 3D del vehículo.	Color del vehículo
Gestión reg.	Importar	Puede importar archivos generados por la función de exportación de aplicaciones del vehículo. Si hay varios archivos en la carpeta de imágenes, se incluye una marca de tiempo en los nuevos nombres de archivo.	—
	Exportar	Puede exportar los datos almacenados en la aplicación del vehículo (registros de conducción e información de ajustes) a una memoria USB.	—
	Eliminar registro	Puede eliminar los datos almacenados en la aplicación del vehículo (registros de conducción e información de ajustes).	—
	Configuración de eliminación automática	Data Log	Puede establecer si desea eliminar automáticamente los registros en el modo Data Log y en el modo Auto Score.
Auto Score		Activar/Desactivar *1	

*1: Ajuste predeterminado

Elemento de ajustes		Resumen	Opciones
Comentario	Friction circle	Puede ver cómo se generan las puntuaciones para los círculos de fricción de los neumáticos.	—
	Data Log	Puede consultar el Resumen del modo Data Log y ver cómo se generan las puntuaciones de G Average/Balance/Friction circle/Saturation/Variation .	—
	Auto Score	Puede consultar el Resumen de Auto Score y ver cómo se generan las puntuaciones de Aceleración, Deceleración, Giros, Recto y Total .	—
Tutorial		Puede volver a mostrar las explicaciones del primer uso de Honda LogR.	—
Consentimiento de usuario		Muestra el consentimiento de usuario para la aplicación del vehículo.	—
Información de licencia		Muestra la licencia de OSS utilizada por la aplicación del vehículo.	—
Licencia Mapbox		Muestra la licencia de Mapbox utilizada por la aplicación del vehículo.	—

Llamada de emergencia automática

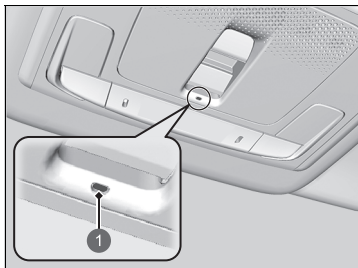

1 Indicador de llamada de emergencia

- Número de identificación del vehículo (VIN)
- Tipo de vehículo (vehículo de pasajeros o vehículo comercial ligero)
- Tipo de energía que el vehículo utiliza para moverse (gasolina/diésel/CNG/LPG/electricidad/hidrógeno)
- Últimas tres ubicaciones del vehículo
- Dirección de desplazamiento
- Modo de activación (automática o manual)
- Marca de hora

Cuando se inicie una llamada de emergencia, los altavoces del vehículo se desactivarán para que pueda oír al operador.

Cuando se coloque el modo de alimentación en la posición de CONTACTO, los testigos del sistema de llamada de emergencia se encenderán en verde 1 segundo y luego en rojo 1 segundo.

Si su vehículo se ve implicado en una colisión, el vehículo intentará conectarse a un operador de punto de respuesta de seguridad pública (PSAP). Una vez establecida la conexión, se envía diversa información sobre el vehículo al operador de PSAP, con quien podrá hablar. Esta información incluye:

☒ Llamada de emergencia (eCall)

Su vehículo está equipado con un sistema de servicio de llamada de emergencia al 112.

El servicio de llamada de emergencia al 112 es un servicio público de interés general y gratuito.

El sistema de llamada de emergencia al 112 del vehículo se activa al poner el modo de alimentación en la posición de CONTACTO. En caso de colisión, el sistema determina el grado del impacto mediante la información recopilada de los sensores de a bordo y, dependiendo de la gravedad, inicia la llamada de emergencia.

El sistema de llamada de emergencia al 112 del vehículo también se puede activar manualmente en caso necesario.

☒ **Llamada de emergencia manual** P. 369

El procesamiento de datos personales a través del sistema de llamada de emergencia al 112 del vehículo se ajustará a las normas sobre protección de datos personales establecidas en las directivas 95/46/CE (sustituida por la directiva 2016/679/CE) y 2002/58/CE, y deben basarse particularmente en la necesidad de proteger el interés vital de los individuos según el artículo 7(d) de la directiva 95/46/CE (sustituida por la directiva 2016/679/CE).

El procesamiento de los datos en cuestión se limita exclusivamente al objetivo para el que se ha establecido el número único de emergencias europeo: el 112.

Si el sistema de llamada de emergencia funciona correctamente, el testigo se iluminará en verde.

- Verde: el sistema de llamada de emergencia está listo.
- Verde intermitente: el sistema de llamada de emergencia está conectado y está realizando una llamada de emergencia a un operador de un PSAP.
- Repetición de un patrón de destellos cortos de la luz roja: el sistema de llamada de emergencia no ha podido establecer conexión con un operador. El testigo del sistema de llamada de emergencia continuará con este patrón durante 5 segundos^{*1}/30 segundos^{*2} y después se iluminará en verde.

Si el sistema de llamada de emergencia al 112 se desactiva en caso de fallo crítico del sistema, los ocupantes del vehículo podrán ver la advertencia siguiente:

- Rojo o apagado: se ha producido un problema con el sistema de llamada de emergencia. Si el testigo permanece en rojo o apagado a pesar de haber puesto en marcha de nuevo el vehículo, deberá acudir a un concesionario para que revisen el sistema.
- Rojo intermitente: el nivel de la batería de respaldo es demasiado bajo. Mientras la alimentación esté en la posición de CONTACTO, la batería se recarga. Una vez que se haya recargado la batería a un determinado nivel, los testigos de llamada de emergencia se iluminarán en verde.

► Llamada de emergencia (eCall)

Los datos procesados por el sistema de llamada de emergencia al 112 del vehículo se enviarán a los centros de emergencias designados por las autoridades públicas competentes en el país en cuestión; dichos centros serán los primeros en recibir la información y tendrán asignado el número europeo de emergencias 112.

Es posible que su vehículo NO pueda establecer conexión con un operador en los casos siguientes:

- Si el nivel de la batería de 12 V y de la batería de reserva es bajo.
- Si el vehículo se encuentra en un lugar con poca cobertura móvil.
- Si hay algún problema en el sistema de llamada de emergencia o en los equipos vinculados, como el micrófono o los altavoces.

La batería de reserva se ha diseñado para ofrecer una vida útil de al menos 3 años; tras este periodo, debería sustituirse.

La batería de reserva no puede comprarse directamente. Deberá acudir a un concesionario para cambiarla.

*1 : Excepto modelos de Turquía

*2 : Modelos de Turquía

Llamada de emergencia manual

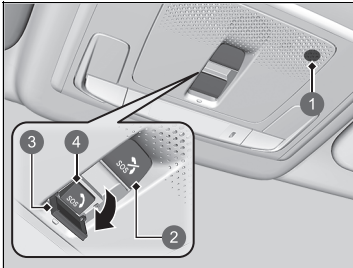

- ① Micrófono
- ② Botón de cancelación **SOS**
- ③ Botón **SOS**
- ④ Tapa

El botón **SOS** está protegido por una tapa. Abra la tapa para utilizarlo.

Cuando se inicie una llamada de emergencia, los altavoces del vehículo se desactivarán para que pueda oír al operador.

Si necesita hacer una llamada de emergencia, puede establecer conexión manualmente: pulse el botón **SOS** durante más de 0,5 segundos.

Para cancelar una llamada, pulse el botón de cancelación **SOS** durante más de 0,5 segundos, antes de que hayan transcurrido 5 segundos desde que se pulsara el botón **SOS**.

☒ Llamada de emergencia manual

NO pulse el botón mientras está conduciendo. Si necesita ponerse en contacto con un operador, estacione el vehículo en un lugar seguro antes de realizar una llamada.

Si el sistema de llamada de emergencia no puede conectar inicialmente con un operador de PSAP, inténtelo de nuevo hasta establecer una conexión. Sin embargo, si han transcurrido 2 minutos desde el primer intento, el sistema dejará de intentar establecer una conexión.

El botón de cancelación **SOS** no permite cancelar una llamada cuando el sistema ha establecido conexión con un operador.

►► Llamada de emergencia (eCall)

Privacidad de los datos

El sistema de llamada de emergencia al 112 de su vehículo está diseñado para garantizar lo siguiente:

- No será posible acceder desde el exterior a los datos almacenados en la memoria del sistema hasta que no se efectúe una llamada de emergencia.
- Durante su funcionamiento normal, no es posible efectuar ningún tipo de rastreo.
- Los datos almacenados en la memoria interna del sistema se eliminan de forma automática y constante.

Para que el sistema funcione con normalidad, la ubicación del vehículo se sobrescribe constantemente en la memoria interna del sistema para que las tres últimas ubicaciones del vehículo estén actualizadas.

El registro de datos de actividad del sistema de llamada de emergencia al 112 del vehículo se conserva durante el tiempo justo y necesario con el fin de gestionar la llamada de emergencia y en ningún caso durante más de 13 horas tras la realización de una llamada de emergencia.

► Llamada de emergencia (eCall)

Derechos del propietario

El interesado (el propietario del vehículo) tiene derecho a acceder a sus datos personales y a solicitar su corrección, borrado o bloqueo si su tratamiento no se ajusta a lo estipulado en la Directiva 95/46/CE (sustituida por la Directiva 2016/679/CE).

Cualquier tercero que haya recibido los datos debe recibir una notificación de dicha corrección, borrado o bloqueo de conformidad con esta directiva salvo que no sea posible o requiera un esfuerzo desproporcionado.

El titular de los datos puede presentar una reclamación ante la autoridad competente en materia de protección de datos si cree que no se han cumplido sus derechos al procesar sus datos personales.

Información del servicio de llamada de emergencia de Honda: Si tiene alguna pregunta acerca de la llamada de emergencia, póngase en contacto con la oficina correspondiente del país en el que reside. Consulte el libro de mantenimiento o el sitio web del concesionario Honda local para ver la lista de oficinas.

Su vehículo está equipado con una función que calcula automáticamente cuándo repostar. Esta función le avisará cuando se recomiende repostar y le permitirá buscar gasolineras situadas en las proximidades.



1 Icono de notificación

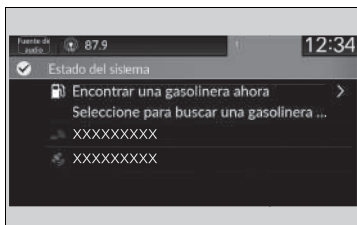

1. Cuando llegue el momento de repostar, se mostrará una notificación y un icono de notificación en el encabezado.
2. Toque el cuadro que contiene el icono.

3. Seleccione **Encontrar una gasolinera ahora**.

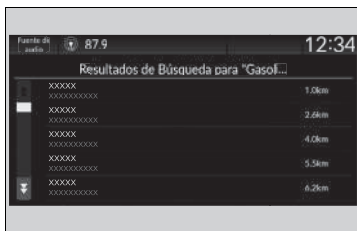

4. Seleccione una gasolinera en la pantalla de búsqueda del sistema de navegación.
 - Consulte en el manual del sistema de navegación las instrucciones sobre cómo utilizar el sistema de navegación.

Se recomienda repostar*

Puede activar y desactivar la función **Se recomienda repostar**.

► **Funciones configurables** P. 297

Si desactiva esta función, la notificación Se recomienda repostar no se mostrará.

La función solo se puede utilizar cuando el nivel de combustible del depósito es inferior al 30 por ciento.

Si selecciona **Encontrar una gasolinera ahora** o echa más de 5 litros de gasolina en el depósito de combustible, la notificación de repostaje desaparecerá. Si prefiere no recibir la notificación, seleccione **Desactivar** en la configuración de **Se recomienda repostar**.

Cuando conduzca por carreteras accidentadas o suba o baje por cuestas durante un largo período de tiempo, puede que la notificación desaparezca o que no se muestre.

Conducción



En este capítulo se tratan aspectos de la conducción y del repostaje de combustible.

Antes de conducir	374	Sistema de aviso de desinflado.....	420	Frenado	497
Circulación con un remolque	378	Sistema de información de punto ciego* ...	424	Sistema de frenos.....	497
Durante la conducción		Ajuste de la distribución de los faros	429	Sistema antibloqueo de frenos (ABS)	504
Arranque del motor	379	Honda Sensing	430	Sistema de asistencia al frenado	505
Precauciones durante la conducción.....	382	Sistema de prevención y mitigación de		Estacionamiento del vehículo	507
Cambios	384	impactos (CMBS)	434	Cámara trasera con visualización	
Parada automática en ralentí.....	388	Sistema de ayuda de permanencia en la		múltiple	517
Interruptor de modo de conducción.....	395	carretera (Road Departure Mitigation).....	448	Repostaje	519
Limitador de velocidad ajustable.....	402	Control de crucero adaptativo (ACC) ...	457	Consumo de combustible y emisiones	
Limitador de velocidad inteligente.....	408	Sistema de aviso de salida de carril (LKAS) ...	475	de CO₂	522
Sistema de control y estabilidad (VSA)	415	Sistema de reconocimiento de señales de		Vehículo con motor turbo	523
Asistencia de conducción ágil.....	418	tráfico.....	487		
Diferencial de deslizamiento limitado (LSD)....	419	Cámara de visión panorámica frontal... ..	495		

* No disponible en todos los modelos

Preparativos para la conducción

Compruebe los elementos que se indican a continuación antes de ponerse en marcha.

■ Comprobaciones del exterior

- Asegúrese de que no haya ninguna obstrucción en las ventanillas, los retrovisores de las puertas, las luces exteriores ni otras partes del vehículo.
 - ▶ Retire la escarcha, el hielo o la nieve que pueda haber.
 - ▶ Retire la nieve que pueda haber en el techo, ya que podría deslizarse hacia abajo y obstaculizar su campo de visión mientras conduce. Si se ha congelado, elimine el hielo cuando se haya ablandado.
 - ▶ Al eliminar el hielo de alrededor de las ruedas, tenga cuidado de no dañar la rueda o sus componentes.
- Asegúrese de que el capó está bien cerrado.
 - ▶ Si el capó se abre mientras conduce, le obstaculizará el campo de visión.
- Asegúrese de que los neumáticos están en buen estado.
 - ▶ Compruebe la presión del aire y si presentan daños y un desgaste excesivo.
 - ❑ **Comprobación y mantenimiento de los neumáticos** P. 570
- Asegúrese de que no haya personas ni objetos detrás del vehículo o alrededor del mismo.
 - ▶ Hay puntos ciegos desde el interior.
- Compruebe si los conductos del parachoques delantero tienen barro, hojas o residuos de la carretera que puedan acumularse e impedir un rendimiento de refrigeración adecuado.

❑ Comprobaciones del exterior

AVISO

Si las puertas no se pueden abrir porque se han congelado, vierta agua caliente por los bordes de las mismas para derretir el hielo. No trate de forzar la apertura de las puertas, ya que se puede dañar la banda lateral de goma. Seque la zona de inmediato para evitar que se vuelva a congelar.

No vierta agua caliente en el cilindro de la llave. Si se congela el agua en el orificio, no podrá introducir la llave.

El calor del motor y del escape puede prender fuego a materiales inflamables bajo el capó, provocando un incendio. Si ha estacionado el vehículo durante un periodo prolongado, revíselo y quite cualquier tipo de suciedad que pudiera haberse acumulado como, por ejemplo, hierbas y hojas secas que hayan caído o que algún pequeño animal haya llevado para formar un nido. Compruebe también que no haya quedado material inflamable debajo del capó después de que usted u otra persona hayan realizado el mantenimiento del vehículo.

■ Comprobaciones del interior

- Almacene o fije todos los elementos a bordo correctamente.
 - ▶ Si lleva demasiado equipaje o lo almacena de forma inadecuada, pueden verse afectados la maniobrabilidad, la estabilidad, la distancia de frenado y los neumáticos, lo que mermaría la seguridad del vehículo.
 - ✚ **Límite de carga** P. 377
- No apile objetos a una altura superior a la del asiento.
 - ▶ Pueden obstaculizarle el campo de visión y podrían salir despedidos hacia delante en caso de frenado brusco.
- No coloque nada en los huecos para los pies de los asientos delanteros. Asegúrese de que las alfombrillas estén bien sujetas.
 - ▶ Si hay algún objeto o la alfombrilla está suelta, puede tener problemas para pisar los pedales de freno y del acelerador mientras conduce.
- Si lleva animales a bordo, no deje que se muevan por el vehículo.
 - ▶ Pueden interferir en la conducción y provocar una colisión.
- Cierre bien todas las puertas y el portón trasero.
- Ajuste correctamente su asiento.
 - ✚ **Asientos** P. 205
- Ajuste correctamente los retrovisores y el volante.
 - ▶ Ajústelos estando sentado con el asiento ya ajustado.
 - ✚ **Retrovisores** P. 202
 - ✚ **Ajuste del volante** P. 201

✚ Comprobaciones del interior

La alineación de los faros se ajusta en fábrica y no es necesario ajustarla. Sin embargo, si suele transportar objetos pesados en el maletero, la alineación deberá ser reajustada por un técnico cualificado o en un concesionario.

El vehículo está equipado con un sistema de ajuste automático de los faros que ajusta automáticamente el ángulo vertical de las luces de cruce.

- Asegúrese de que los objetos que haya en el suelo detrás de los asientos delanteros no puedan rodar debajo de los mismos.
 - ▶ Pueden impedir al conductor accionar los pedales o entorpecer el funcionamiento de los asientos.
- Todos los ocupantes del vehículo deben abrocharse el cinturón de seguridad.
 - 📌 **Cómo abrochar el cinturón de seguridad** P. 45
- Asegúrese de que los testigos del panel de instrumentos se encienden al arrancar el vehículo y se apagan poco después.
 - ▶ Si se indica algún problema, el vehículo se debe revisar siempre en un concesionario.
 - 📌 **Testigos** P. 98

Límite de carga

Al cargar el equipaje, el peso total del vehículo, todos los pasajeros y el equipaje no debe exceder del peso máximo permitido.

➤ **Especificaciones** P. 648

La carga sobre los ejes delantero y trasero no debe exceder la carga sobre el eje máxima permitida.

➤ **Especificaciones** P. 648

ⓘ Límite de carga

ADVERTENCIA

Una sobrecarga o una carga inadecuada pueden afectar a la maniobrabilidad y estabilidad, y producir una colisión con resultado de lesiones o la muerte.

Cumpla todos los límites de carga u otras indicaciones de carga de este manual.

El vehículo no está diseñado para circular con un remolque. Si lo hace pueden anularse las garantías.

Arranque del motor

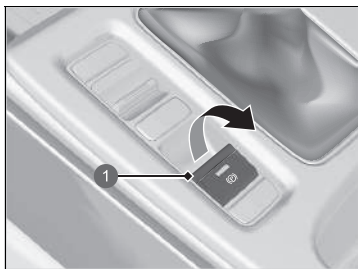

1 Interruptor del freno de estacionamiento eléctrico

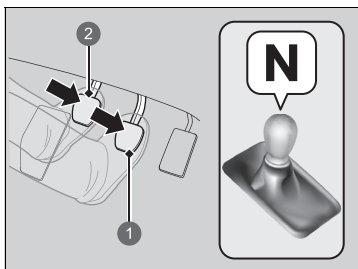

1 Pedal de freno
2 Pedal de embrague

1. Asegúrese de que el freno de estacionamiento está accionado.
 - ▶ El testigo (rojo) del sistema de frenos y freno de estacionamiento se enciende durante 30 segundos al tirar hacia arriba del interruptor del freno de estacionamiento eléctrico.
2. Compruebe que la palanca de cambios está en la posición **N**. A continuación, pise el pedal de freno con el pie derecho y el de embrague con el izquierdo.
 - ▶ El pedal de embrague debe pisarse a fondo para poder arrancar el motor.

Arranque del motor

Mantenga pisado el pedal de freno firmemente al arrancar el motor.

Resulta más difícil arrancar el motor cuando la temperatura ambiente es baja, y también a altitudes superiores a 2400 metros, pues el aire es menos denso.

Para arrancar el motor cuando la temperatura ambiente es baja, apague todos los accesorios eléctricos, como las luces, el climatizador y la luneta térmica, para reducir el consumo de la batería.

Si el sonido del sistema de escape es anómalo o huele a gases de escape en el habitáculo, el vehículo debe revisarse en un concesionario. Puede que el motor o el sistema de escape presenten algún problema.

Acerque el mando a distancia sin llave al botón **ENGINE START/STOP** si la pila del mando a distancia tiene poca carga.

▶ **Si la pila del mando a distancia sin llave se está agotando** P. 623

Es posible que el motor no arranque si el mando a distancia sin llave se encuentra bajo la influencia de ondas de radio potentes.

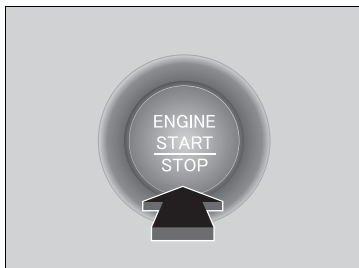

3. Pulse el botón **ENGINE START/STOP** sin pisar el pedal del acelerador.

► Arranque del motor

No mantenga pulsado el botón **ENGINE START/STOP** para arrancar el motor.

Si el motor no arranca, espere como mínimo 30 segundos antes de volver a intentarlo.

El sistema inmovilizador protege el vehículo contra el robo. Si se utiliza un dispositivo codificado incorrectamente, se desactivará el sistema de combustible del motor.

► **Sistema inmovilizador** P. 176

■ Inicio de la marcha

■ Sistema de asistencia de arranque en pendiente

El sistema de asistencia de arranque en pendiente mantiene el freno acoplado brevemente para ayudar a impedir que el vehículo ruede cuesta abajo en una pendiente al pasar el pie del pedal de freno al pedal del acelerador.

Pise el pedal de embrague y cambie a una de las marchas de avance cuando circule cuesta arriba, o a la posición **R** cuando lo haga cuesta abajo. A continuación, suelte el pedal de freno.

■ Parada del motor

El motor se puede detener una vez que el vehículo está detenido completamente.

- Si la caja de cambios está en la posición **N**, pulse el botón **ENGINE START/STOP**.
- Si la caja de cambios está en una posición distinta a **N**, pise el pedal de embrague y, a continuación, pulse el botón **ENGINE START/STOP**.

☒ Inicio de la marcha

Función de re arranque del motor

Si el motor se cala, pise completamente el pedal de embrague en un plazo de tres segundos. El motor puede volver a arrancar automáticamente en determinadas condiciones. De lo contrario, siga el procedimiento estándar.

☒ **Arranque del motor** P. 379

☒ Sistema de asistencia de arranque en pendiente

Es posible que el sistema de asistencia de arranque en pendiente no pueda impedir que el vehículo ruede cuesta abajo en pendientes muy pronunciadas o deslizantes, y tampoco funcionará en pendientes muy poco pronunciadas.

El sistema de asistencia de arranque en pendiente no sustituye al freno de estacionamiento.

El sistema de asistencia de arranque en pendiente funciona incluso con el VSA desconectado.

Precauciones durante la conducción

■ Con niebla

La visibilidad se reduce con niebla. Durante la conducción, encienda los faros de la luz de cruce, incluso durante el día. Reduzca la velocidad y guíese por la línea central de la calzada, los guardarrailles y los pilotos traseros del vehículo que circula delante.

■ Con viento fuerte

Si un fuerte viento lateral desvía su vehículo durante la conducción, sujete el volante firmemente.

Desacelere lentamente y mantenga el vehículo en mitad de la calzada. Tenga cuidado con las ráfagas de viento sobre todo cuando el vehículo vaya a salir de un túnel, al conducir sobre un puente o ribera, al circular por una zona abierta como una cantera, y cuando pase un camión grande.

⌘ Precauciones durante la conducción

PRECAUCIÓN: No circule por una carretera inundada de agua. Si se conduce a través de determinada profundidad de agua el motor resultará dañado y el equipo eléctrico y el vehículo sufrirán averías.

AVISO

Si el volante se gira repetidamente a una velocidad extremadamente baja, o se mantiene girado al máximo a la izquierda o a la derecha durante unos momentos, el sistema de dirección asistida eléctrica (EPS) se calienta. El sistema entra en modo de protección y reduce su rendimiento. La rigidez del volante aumenta progresivamente. Cuando se enfría el sistema, el EPS vuelve a funcionar. Si se repiten estas condiciones de funcionamiento, se puede acabar dañando el sistema.

Si el modo de alimentación está en ACCESORIOS mientras conduce, el motor se apagará y se detendrán todas las funciones de asistencia a la dirección y al frenado, con lo que resultará difícil controlar el vehículo.

No cambie a **N** mientras conduce ya que se perderá el frenado (y aceleración) del motor.

■ Con lluvia

La carretera está resbaladiza cuando llueve. Evite frenadas bruscas, aceleraciones rápidas y movimientos violentos de la dirección, y sea más precavido al conducir. Es probable que se produzca el fenómeno aquaplaning si circula por una carretera con surcos encharcados. Evite circular en lugares con mucha agua y por carreteras inundadas. Se podrían producir daños en el motor o la transmisión, o los componentes eléctricos podrían fallar.

■ Otras precauciones

Si se produce un fuerte impacto con algún objeto debajo del vehículo, deténgase en un lugar seguro. Compruebe los bajos del vehículo para ver si se han producido daños y si hay fugas de líquido.

☒ Precauciones durante la conducción

Durante los primeros 1000 km del vehículo, evite acelerar bruscamente o pisar a tope el pedal del acelerador para evitar dañar el motor o la transmisión.

Evite frenar bruscamente durante los primeros 300 km después de comprar su vehículo nuevo o de sustituir los rotores o las pastillas de freno para que se asienten correctamente.

AVISO

Las siguientes acciones pueden dañar el deflector inferior, las cubiertas inferiores, el parachoques delantero, el difusor trasero y los umbrales laterales:

- Estacionar el vehículo junto a un tope de estacionamiento.
- Estacionar en paralelo junto al arcén.
- Conducir hacia el final de una pendiente.
- Ascender o descender hasta una superficie de diferente nivel (como un arcén).
- Conducir por una carretera con surcos o firme desigual.
- Conducir por una carretera con baches.
- Conducir sobre badenes.

☒ Con lluvia

Preste atención al fenómeno aquaplaning. Al conducir por una carretera cubierta de agua a una velocidad excesiva, se crea una capa de agua entre los neumáticos y la superficie de la carretera. Si esto ocurre, el vehículo no puede responder al control del volante ni los frenos.

Desacelere lentamente cuando reduzca de marcha. Si el firme está resbaladizo, una frenada repentina del motor puede provocar que los neumáticos patinen.

Cambios

■ Funcionamiento de la palanca de cambios

Pise a fondo el pedal de embrague para accionar la palanca de cambios y cambiar de marcha y, a continuación, suelte el pedal lentamente.

Pise el pedal de embrague y espere unos segundos antes de cambiar a la posición **R** o cambie a una de las marchas de avance durante unos instantes. De este modo se detienen los piñones para que no rechinen.

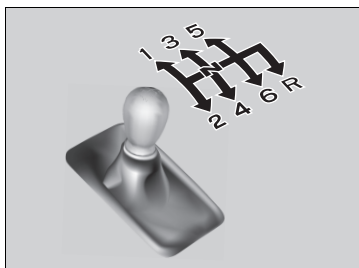

Cuando no esté cambiando de marcha, no apoye el pie sobre el pedal de embrague. Esto puede acelerar el desgaste del embrague.

» Funcionamiento de la palanca de cambios

AVISO

No cambie a la posición **R** antes de que el vehículo se detenga por completo.

Si cambia a la posición **R** antes de detenerse, la caja de cambios puede resultar dañada.

AVISO

Antes de bajar de marcha, asegúrese de que el motor no vaya a entrar en la zona roja del tacómetro. Si esto ocurre, puede dañarse gravemente el motor.

Hay una parte metálica en la palanca de cambios. Si deja el vehículo estacionado en el exterior durante mucho tiempo en un día de mucho calor, tenga cuidado antes de accionar la palanca. Debido al calor, la palanca de cambios puede estar extremadamente caliente. Si la temperatura exterior es baja, es posible que la palanca de cambios resulte fría al tacto.

Si supera las revoluciones máximas de la marcha seleccionada, las revoluciones del motor entrarán en la zona roja del tacómetro. Si esto sucede, puede que note una ligera sacudida.

■ Sistema de ajuste de revoluciones

Ajusta las RPM del motor para que coincidan con la velocidad óptima de la marcha que está a punto de accionar.

🔧 **Interruptor de modo de conducción** P. 395

■ Limitaciones

El sistema de ajuste de revoluciones no se activará en las siguientes condiciones:

- Cambia a una marcha más baja pero el sistema determina que el motor se pasará de revoluciones.
- Cambia a la 1.ª marcha desde una marcha más alta.
- Las RPM del motor son bajas y cambia a una marcha más baja en orden secuencial.
- El sistema determina que el motor pasará a velocidad de ralentí después de un cambio a una marcha más alta.
- El pedal del embrague no está pisado a fondo.

Es posible que el sistema de ajuste de revoluciones se desactive si se pisa a fondo el pedal del embrague durante un periodo de tiempo prolongado.

🔧 Sistema de ajuste de revoluciones

Puede desactivar el sistema de ajuste de revoluciones con la pantalla de audio/información.

🔧 **Funciones configurables** P. 297

Si pisa el pedal del acelerador mientras cambia de marchas, puede que el sistema dé prioridad a las acciones del pedal del acelerador en función de la cantidad de presión ejercida sobre dicho pedal.

Si aparece el siguiente mensaje, es posible que haya un problema con el sistema. Es posible que el sistema de ajuste de revoluciones no funcione, pero puede realizar el cambio de marchas habitual. El sistema debe revisarse en un concesionario.

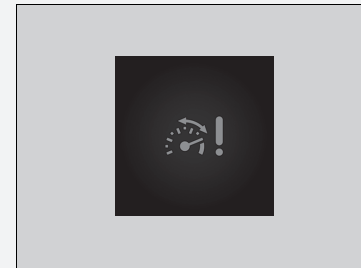

■ Testigos de cambios ascendentes/descendentes

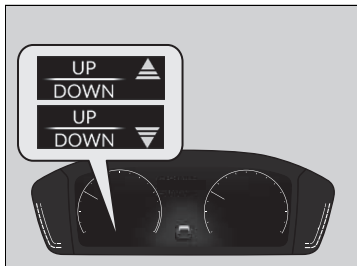

Se encienden para informar de la necesidad de cambiar de marcha para mantener un consumo de combustible óptimo o para evitar que el motor se cale.

Testigo de cambios ascendentes: se enciende cuando es recomendable cambiar a una marcha superior.

Testigo de cambios descendentes: se enciende cuando es recomendable cambiar a una marcha inferior.

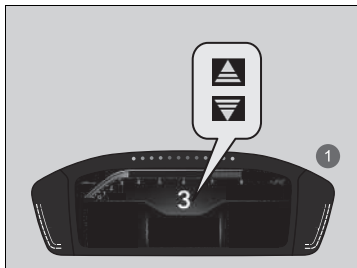

1 Cuando se utiliza el indicador +R

►► Testigos de cambios ascendentes/descendentes

⚠ ADVERTENCIA

El indicador de cambio es una guía para ayudarle a conseguir un mejor consumo de combustible. No consulte los indicadores de cambio cuando las condiciones del firme y estado del tráfico no sean adecuadas o cuando puedan distraerle.

Este testigo no señala cambios descendentes para aumentar el frenado del motor. Es el conductor el que debe decidir reducir marchas para aumentar el frenado del motor.

Reduzca siempre a la velocidad apropiada del vehículo.

El testigo de cambio descendente no se enciende al reducir de la posición **2** a la **1**.

Es posible que debido a las condiciones de la calzada y el estado del tráfico, sea necesario cambiar de marcha en momentos distintos a los indicados.

■ Bloqueo de marcha atrás

La transmisión manual dispone de un mecanismo de bloqueo que impide cambiar involuntariamente a la posición **R** desde una marcha de avance mientras el vehículo está circulando a cierta velocidad.

Si no puede cambiar a la posición **R** cuando el vehículo está detenido, realice lo siguiente:

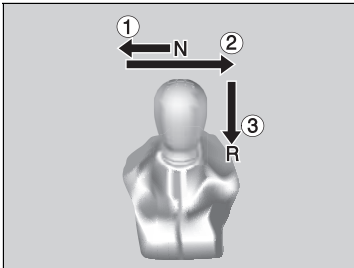

1. Pise el pedal de embrague, mueva la palanca de cambios a tope hacia la izquierda y cambie a la posición **R**.
2. Si sigue sin poder cambiar a **R**, aplique el freno de estacionamiento y establezca el modo de alimentación en ACCESORIOS o VEHÍCULO APAGADO.
3. Pise el pedal de embrague y cambie a **R**.
4. Mantenga pisado el pedal de embrague y arranque el motor.

► Bloqueo de marcha atrás

Si necesita repetir este procedimiento repetidamente, el vehículo deberá revisarse en un concesionario.

Parada automática en ralentí

Para ayudar a mejorar el consumo de combustible, el motor se detiene automáticamente cuando el vehículo se detiene, en función de las condiciones ambientales y de funcionamiento del vehículo. En este momento se enciende el testigo (verde).

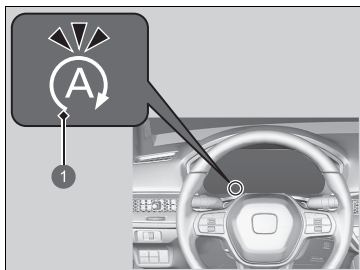

- 1 Testigo (verde) del sistema de parada automática en ralentí

Las condiciones ambientales y del vehículo que afectan al funcionamiento del sistema de parada automática en ralentí son muy variadas.

▶ **La parada automática en ralentí se activa cuando:** P. 391, 392

El motor se pone nuevamente en marcha cuando el vehículo está a punto de ponerse en movimiento otra vez cuando pisa el pedal de embrague y el testigo (verde) se apaga.

▶ **El motor arranca de nuevo automáticamente cuando:** P. 393

Si se abre la puerta del conductor mientras el testigo (verde) está encendido, sonará un aviso acústico para indicarle que la función de parada automática en ralentí está activada.

Un mensaje relativo a la parada automática en ralentí aparece en la interfaz de información para el conductor.



- 1 Testigo (verde) del sistema de parada automática en ralentí

▶▶ Parada automática en ralentí

La batería de 12 voltios instalada en este vehículo se ha diseñado específicamente para modelos con parada automática en ralentí. El uso de una batería de 12 voltios distinta a la especificada puede acortar la vida útil de la batería de 12 voltios e impedir la activación de la parada automática en ralentí. Si necesita cambiar la batería de 12 voltios, asegúrese de seleccionar el tipo especificado. Póngase en contacto con su concesionario para obtener más detalles.

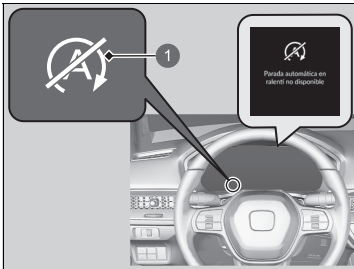

1 Testigo de suspensión del sistema de parada automática en ralentí

El testigo de suspensión del sistema de parada automática en ralentí se iluminará y aparecerá un mensaje en la interfaz de información para el conductor cuando no se pueda activar el sistema de parada automática en ralentí.

► Testigos P. 98

► Activación/desactivación del sistema de parada automática en ralentí P. 390



1 Testigo de suspensión del sistema de parada automática en ralentí

■ Activación/desactivación del sistema de parada automática en ralentí

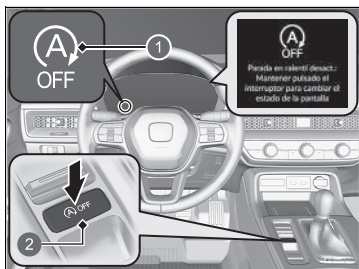

- 1 Testigo **OFF** del sistema de parada automática en ralentí
- 2 Botón **OFF** del sistema de parada automática en ralentí



- 1 Testigo **OFF** del sistema de parada automática en ralentí
- 2 Botón **OFF** del sistema de parada automática en ralentí

Para desactivar el sistema de parada automática en ralentí, pulse este botón. El sistema de parada automática en ralentí se detiene.

- El sistema de parada automática en ralentí se detendrá, el testigo se iluminará y aparecerá un mensaje en la interfaz de información para el conductor.

El sistema de parada automática en ralentí se activará cada vez que arranque el motor, aunque lo hubiera desactivado la última vez que utilizó el vehículo.

▣ Activación/desactivación del sistema de parada automática en ralentí

Si apaga el sistema de parada automática en ralentí mientras está activado, el motor volverá a arrancar.

▣ **La parada automática en ralentí se activa cuando:** P. 391

Si mantiene pulsado el botón **OFF** del sistema de parada automática en ralentí, podrá seleccionar si desea que se muestren los mensajes de estado.

■ La parada automática en ralentí se activa cuando:

El vehículo se mueve hacia adelante, se detiene con el freno, se pisa el pedal de embrague a fondo, se coloca la palanca de cambios en la posición **N** y se suelta el pedal de embrague.

▶ Para reiniciar el motor automáticamente, pise el pedal de embrague.

■ La parada automática en ralentí no se activa cuando:

- Se pulsa el botón **OFF** del sistema de parada automática en ralentí.
- El cinturón de seguridad del conductor no está abrochado.
- El motor no se ha calentado correctamente o la temperatura del refrigerante es alta.
- El vehículo se detiene de nuevo antes de que la velocidad alcance los 3 km/h después de arrancar el motor.
- El motor se arranca con el capó abierto.
 - ▶ Apague el motor. Cierre el capó antes de volver a arrancar el motor para activar la parada automática al ralentí.
- La carga de la batería es baja.
- La temperatura interna de la batería es de 5 °C o inferior.
- La palanca de cambios está en cualquier posición excepto en **N**.
- El sistema de calefacción*/sistema de control de climatización* está encendido y la temperatura exterior es inferior a -20 °C o superior a 40 °C.
- El sistema de calefacción*/sistema de control de climatización* está en uso y la temperatura está ajustada en **Hi** o en **Lo**.
-  está encendido (testigo encendido).
- El vehículo se encuentra en el modo **+R**.

☒ La parada automática en ralentí se activa cuando:

No abra el capó con la función de parada automática en ralentí activada. Si se abre el capó, el motor no arrancará automáticamente.

En tal caso, vuelva a arrancar el motor con el botón **ENGINE START/STOP**.

➤ **Arranque del motor** P. 379

Al pulsar el botón **ENGINE START/STOP**, el motor no volverá a arrancar automáticamente. Siga el procedimiento estándar para arrancar el motor.

➤ **Arranque del motor** P. 379

■ **Es posible que la parada automática en ralentí no se active cuando:**

- Se utiliza el volante.
- La altitud es alta.
- La velocidad del ventilador es alta.
- El sistema de calefacción*/sistema de control de climatización* está en uso y hay una diferencia significativa entre la temperatura programada y la temperatura interior real.
- El sistema de calefacción*/sistema de control de climatización* está en uso y la humedad en el interior es alta.

■ El motor arranca de nuevo automáticamente cuando:

Se pisa el pedal de embrague.

■ El motor volverá a arrancar automáticamente, incluso si el pedal del embrague no está pisado con la caja de cambios en la posición **N cuando:**

- Se pulsa el botón **OFF** del sistema de parada automática en ralentí.
- Se utiliza el volante.
- Se reduce la presión del pedal del freno y el vehículo inicia la marcha mientras está detenido en una pendiente.
- El pedal de freno se acciona repetidamente y se suelta ligeramente durante una parada.
- La carga de la batería se agota.
- Se selecciona el modo **+R** a través del botón **+R**.

☒ El motor arranca de nuevo automáticamente cuando:

Si utiliza un dispositivo electrónico durante la parada automática en ralentí, es posible que el dispositivo se apague temporalmente cuando se reinicie el motor.

El motor no se vuelve a poner en marcha automáticamente si hay un problema en el sistema. Siga el procedimiento normal para arrancar el motor.

☒ Arranque del motor P. 379

El motor no se vuelve a poner en marcha automáticamente si:

- El cinturón de seguridad del conductor se ha soltado.
Abróchese el cinturón de seguridad del conductor para mantener activado el sistema de parada automática en ralentí.
- La caja de cambios está en una posición distinta de **N**.
Coloque la caja de cambios en la posición **N** para volver a arrancar el motor.

AVISO

El sistema de parada automática en ralentí también incluye una función de re arranque del motor tras haberse calado. Si pisa a fondo el pedal de embrague después de que el motor se haya calado, el motor volverá a arrancar automáticamente.

☒ Inicio de la marcha P. 381

Si el sistema deja de funcionar, siga el procedimiento normal para poner en marcha el motor.

☒ Arranque del motor P. 379

■ Cuando el testigo (verde) parpadea en una parada automática en ralentí

Pise a fondo el pedal de embrague.

- ▶ El motor arranca de nuevo automáticamente.

☒ Cuando el testigo (verde) parpadea en una parada automática en ralentí

El testigo empieza a parpadear rápidamente bajo las siguientes condiciones:

- Se pulsa el botón .
- Cuando el sistema de calefacción*/sistema de control de climatización* está funcionando y se acumula humedad en el interior del vehículo.
- Cuando el sistema de calefacción*/sistema de control de climatización* está funcionando y hay una diferencia notable entre la temperatura fijada y la temperatura real dentro del vehículo.

Interruptor de modo de conducción

Pulse el interruptor **DRIVE MODE** o el botón **+R** para seleccionar el modo adecuado. El modo seleccionado aparece en la interfaz de información para el conductor.

Interruptor de modo de conducción

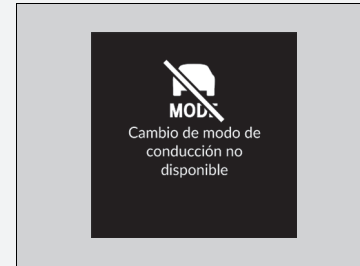

Es posible que no se pueda cambiar el modo en algunas condiciones de conducción.

Si se produce un fallo en el sistema del vehículo, también aparecerá el siguiente mensaje en la interfaz de información para el conductor y no podrá seleccionar ningún otro modo.

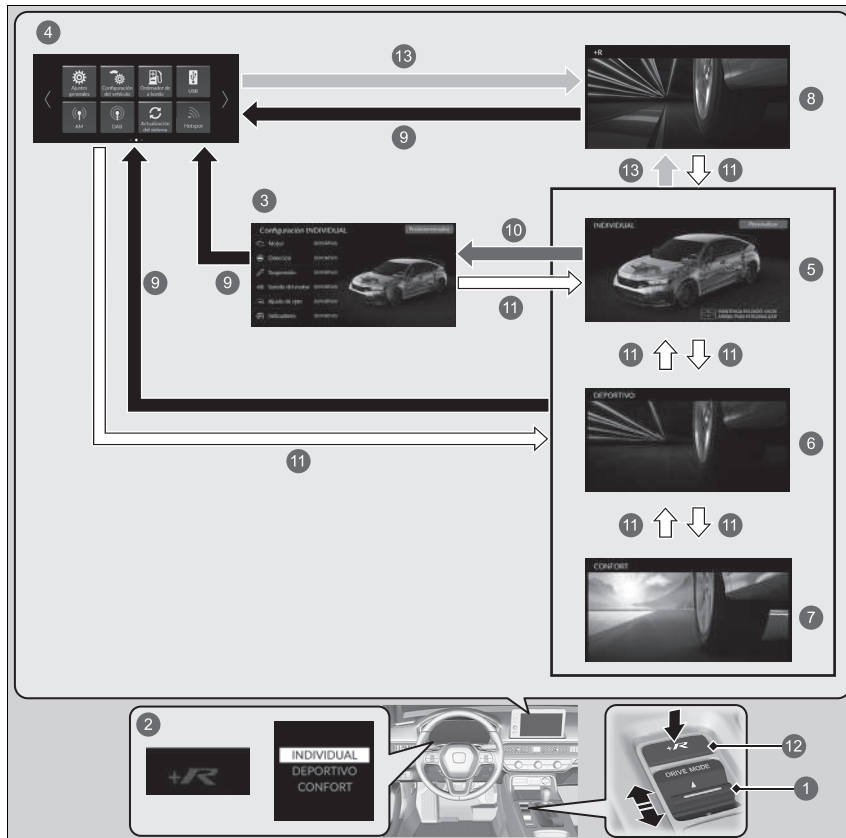

■ Selección del modo de conducción



- 1 Interruptor **DRIVE MODE**
- 2 Si cambia de modo con el interruptor **DRIVE MODE** o el botón **+R**, se modificará la pantalla del panel de instrumentos.
- 3 Pantalla **Configuración INDIVIDUAL**
- 4 Pantalla de audio/información
- 5 Modo **INDIVIDUAL**
- 6 Modo **DEPORTIVO**
- 7 Modo **CONFORT**
- 8 Modo **+R**
- 9 Pulse el botón  o .
La pantalla vuelve a la pantalla de audio/información unos segundos después de pulsar el interruptor **DRIVE MODE** o el botón **+R** hacia arriba o hacia abajo.
- 10 Mantenga pulsado el interruptor **DRIVE MODE** hacia arriba o seleccione **Personalizar**.
➤ **Personalización de los ajustes INDIVIDUAL** P. 401
- 11 Pulse el interruptor **DRIVE MODE** hacia arriba o hacia abajo.
- 12 Botón **+R**
- 13 Pulse el botón **+R**

■ Modo INDIVIDUAL



Personaliza cada categoría según las preferencias del conductor.

➤ **Personalización de los ajustes**
INDIVIDUAL P. 401

■ Modo DEPORTIVO

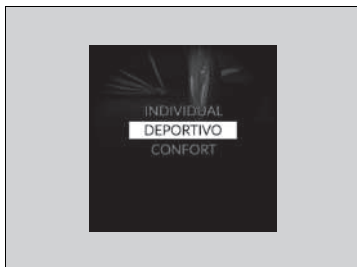

Mejora la capacidad de respuesta a la intervención del conductor.

■ Modo CONFORT

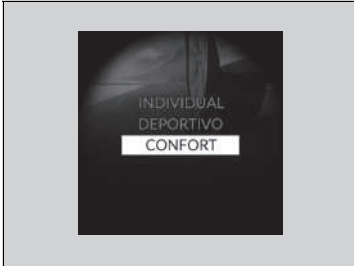

Mejora la comodidad del conductor.

■ Modo +R

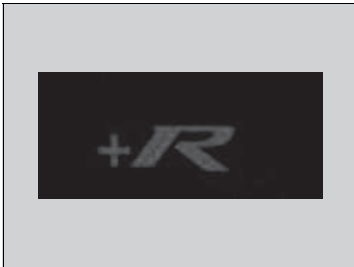

Maximiza la capacidad de respuesta a la intervención del conductor.
Hay varias funciones del VSA que se pueden desactivar por completo.

📄 **En el modo de conducción +R** P. 417

☒ Modo +R

En el modo **+R**, el sistema de parada automática en vacío permanecerá desactivado independientemente del botón **OFF** del sistema de parada automática en ralentí.

📄 **Parada automática en ralentí** P. 388

■ Modo del siguiente arranque

El modo del siguiente arranque se guarda de acuerdo con la siguiente tabla.

Último modo de conducción	Siguiente modo de conducción
INDIVIDUAL	INDIVIDUAL
DEPORTIVO	DEPORTIVO
CONFORT	CONFORT
+R	Si el modo +R es el último en usarse antes de poner el modo de alimentación en APAGADO, la próxima vez que ponga el modo de alimentación en la posición de CONTACTO se seleccionará el modo que estuviera activo antes del +R .

Personalización de los ajustes INDIVIDUAL

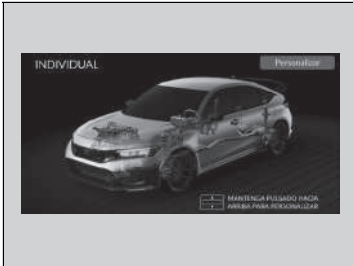

1. Seleccione el modo **INDIVIDUAL**.
2. Pulse el interruptor **DRIVE MODE** hacia arriba y manténgalo pulsado o seleccione **Personalizar** para abrir **Configuración INDIVIDUAL**.

▶ También puede seleccionar características personalizadas en la pantalla de audio/información.

➤ **Selección del modo de conducción**
P. 396

➤ **Funciones configurables** P. 297

3. Seleccione la categoría de ajuste.
4. Seleccione el ajuste deseado.

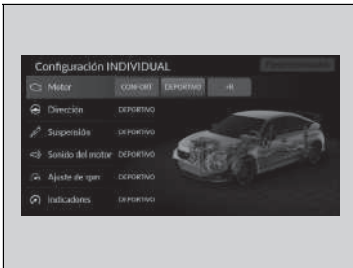



Limitador de velocidad ajustable

Este sistema permite fijar una velocidad máxima que no puede sobrepasarse ni aunque se pise el pedal del acelerador.

El límite de velocidad del vehículo se puede fijar entre los 30 km/h y los 320 km/h.

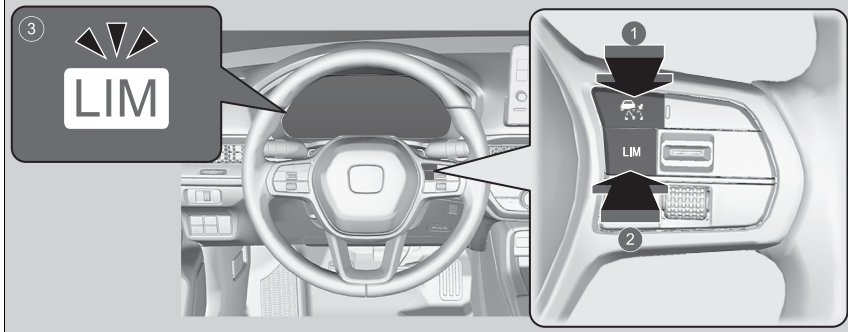
Cómo utilizarlo



- 1 Pulse el botón  en el volante.
- 2 Si se enciende un testigo diferente, pulse el botón **LIM** para cambiar al limitador de velocidad ajustable.
- 3 **Se enciende el testigo (blanco) del limitador de velocidad ajustable en el cuadro de instrumentos.**

El limitador de velocidad ajustable está listo para su uso.

Limitador de velocidad ajustable

⚠ ADVERTENCIA

El limitador de velocidad ajustable tiene limitaciones.

Es su responsabilidad en todo momento ajustar la velocidad del vehículo para cumplir el límite de velocidad real y conducir de forma segura.

⚠ ADVERTENCIA

No pise el pedal del acelerador más de lo necesario. Mantenga una posición del pedal del acelerador adecuada en función de la velocidad del vehículo.

Es posible que el limitador de velocidad ajustable no mantenga el límite de velocidad establecido al conducir cuesta abajo, especialmente si transporta una carga pesada. Si ocurre esto, reduzca la velocidad pisando el pedal de freno.

Cuando no se utiliza el limitador de velocidad ajustable: Desactive el limitador de velocidad ajustable pulsando el botón .

No es posible utilizar el limitador de velocidad ajustable y los sistemas siguientes al mismo tiempo.

- Control de crucero adaptativo (ACC)
- Limitador de velocidad inteligente

Intente seleccionar una marcha inferior cuando disminuyan las revoluciones del motor.

■ Para ajustar el límite de velocidad

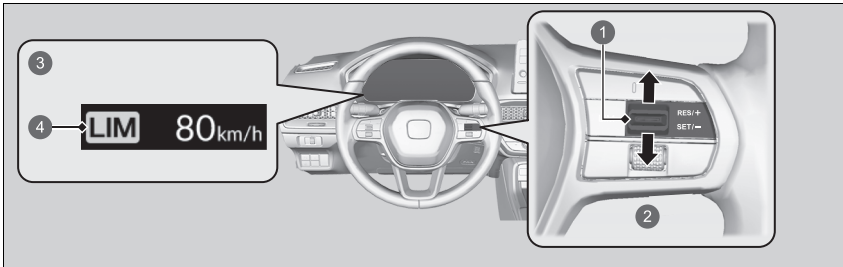

- 1 Interruptor **RES/+SET/-**
- 2 Arriba o abajo
- 3 Se enciende cuando el limitador de velocidad ajustable está programado.
- 4 Testigo (verde) del limitador de velocidad ajustable

- levante el pie del pedal y pulse el interruptor **RES/+SET/-** hacia arriba o hacia abajo cuando alcance la velocidad deseada.
En el momento en que suelte el interruptor **RES/+SET/-**, el límite de velocidad quedará fijado y el limitador de velocidad ajustable quedará ajustado. El límite de velocidad aparece indicado.
- Para ajustar el límite de velocidad fijado previamente, pulse el interruptor **RES/+SET/-** hacia arriba.

►► Para ajustar el límite de velocidad

Si programa el límite de velocidad mientras circula a menos de 30 km/h, el límite de velocidad se fijará en 30 km/h.

El limitador de velocidad ajustable se ajusta a la velocidad actual si es superior al límite de velocidad fijado previamente al pulsar el interruptor **RES/+SET/-** hacia arriba.

Puede cambiar las mediciones de velocidad mostradas entre km/h y mph en la pantalla de audio/información.

► **Funciones configurables** P. 297

■ Ajuste del límite de velocidad

Aumente o reduzca el límite de velocidad con el interruptor **RES/+SET/-** del volante.

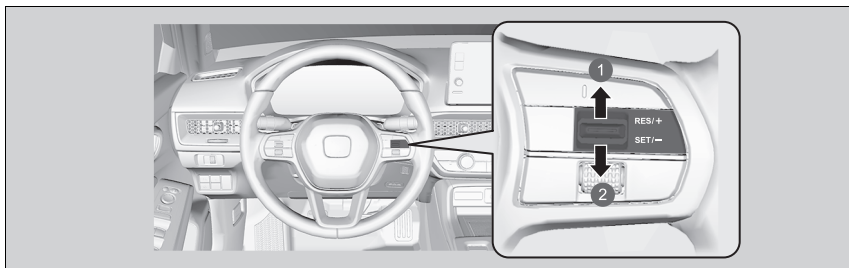

- 1 Aumento de la velocidad
- 2 Reducción de la velocidad

- Cada vez que pulse el interruptor **RES/+SET/-** hacia arriba o hacia abajo, el límite de velocidad aumentará o disminuirá alrededor de 1 km/h respectivamente.
- Si mantiene pulsado el interruptor **RES/+SET/-** hacia arriba o hacia abajo, el límite de velocidad aumentará o disminuirá en incrementos de 10 km/h cada 0,5 segundos hasta alcanzar el límite del sistema.
- Es posible que el vehículo acelere o desacelere hasta alcanzar la velocidad fija.

■ Superación temporal del límite de velocidad

El límite de velocidad se puede superar pisando el pedal del acelerador a fondo.

- ▶ La indicación del límite de velocidad parpadea.
- ▶ El avisador acústico sonará una vez que se haya excedido el límite de velocidad.

☒ Superación temporal del límite de velocidad

El avisador acústico sonará cuando la velocidad del vehículo sea mayor que el límite de velocidad establecido con el pedal del acelerador completamente pisado.

El limitador de velocidad ajustable reanuda su funcionamiento una vez que la velocidad del vehículo se reduce por debajo del límite de velocidad fijado.

■ Cancelación

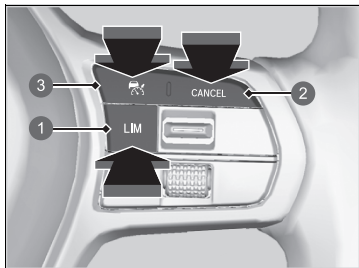

- ① Botón **LIM**
- ② Botón **CANCEL**
- ③ Botón

Para desconectar el limitador de velocidad ajustable, realice cualquiera de las siguientes acciones:

- Pulse el botón **CANCEL**.
- Pulse el botón .
- Pulse el botón **LIM**.

» Cancelación

El limitador de velocidad ajustable cambia al control de crucero adaptativo (ACC) o al limitador de velocidad inteligente si se pulsa el botón **LIM**.

Vuelta a la velocidad fijada previamente:

Pulse el botón **CANCEL** para ver la velocidad fijada previamente (gris) y pulse el interruptor **RES/+SET/-** para reanudar la velocidad fijada previamente.

Si conduce a una velocidad superior a la velocidad fijada previamente (gris), el limitador de velocidad ajustable se ajustará a la velocidad actual pulsando el interruptor **RES/+SET/-** hacia arriba.

Si pulsa el interruptor **RES/+SET/-** hacia arriba cuando no se muestra ninguna velocidad fijada previamente (gris), la velocidad se ajustará a la velocidad actual del vehículo.

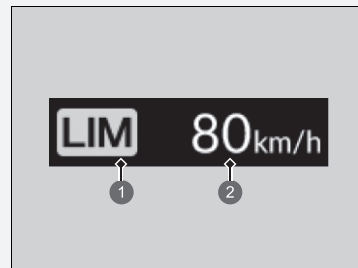

- ① Testigo (blanco) del limitador de velocidad ajustable
- ② Velocidad fijada previamente (gris)

✘ Cancelación

Si hay un problema con el sistema cuando está utilizando el limitador de velocidad ajustable, suena el avisador acústico y **OFF** se enciende. El limitador de velocidad ajustable se desactivará.

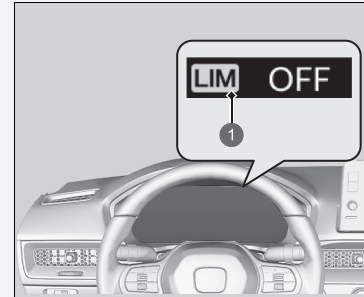



- 1 Testigo (blanco) del limitador de velocidad ajustable

Limitador de velocidad inteligente

Ajusta automáticamente el límite de velocidad a la velocidad detectada por el sistema de reconocimiento de señales de tráfico. Y no se podrá superar el límite de velocidad aunque se pise el pedal del acelerador. Si el acelerador se pisa a fondo, el límite de velocidad puede superarse.

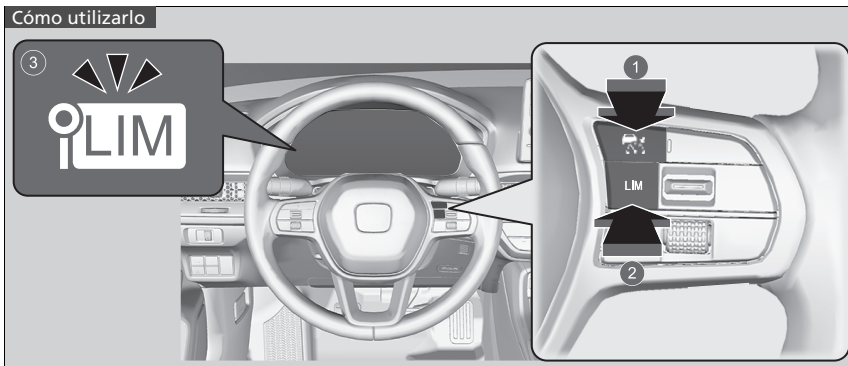
► **Sistema de reconocimiento de señales de tráfico** P. 487



- 1 Pulse el botón  en el volante.
- 2 Si se enciende un testigo diferente, pulse el botón **LIM** para cambiar al limitador de velocidad inteligente.
- 3 **Se enciende el testigo (blanco) del limitador de velocidad inteligente en el cuadro de instrumentos.**

El limitador de velocidad inteligente está listo para su uso.

►► Limitador de velocidad inteligente

⚠ ADVERTENCIA

El limitador de velocidad inteligente tiene restricciones. El limitador de velocidad inteligente se puede fijar a una velocidad más alta o más baja que el límite de velocidad real, o podría no funcionar, sobre todo si el sistema de reconocimiento de señales de tráfico no funciona correctamente o no hay ninguna señal de límite de velocidad. Es su responsabilidad en todo momento ajustar la velocidad del vehículo para cumplir el límite de velocidad real y conducir de forma segura.

En función de la fuerza ejercida sobre el pedal del acelerador, el vehículo acelerará hasta que alcance la velocidad identificada por el sistema de reconocimiento de señales de tráfico.

► Limitador de velocidad inteligente

El sistema está diseñado para detectar las señales que siguen las normas de la convención de Viena. Es posible que no se detecten todas las señales, por lo que no se debe ignorar ninguna de las señales del arcén. El sistema no funciona con las señales de tráfico de todos los países, ni en todas las situaciones.

► Sistema de reconocimiento de señales de tráfico P. 487

Si el limitador de velocidad inteligente está ajustado a un límite de velocidad incorrecto, trate de realizar lo siguiente:

Para cancelar

- Pulse el botón **CANCEL**.

- Pulse el botón .

- Pulse el botón **LIM**.

Para superar el límite de velocidad temporalmente

- Pise el pedal del acelerador a fondo.

Es posible que el limitador de velocidad inteligente no mantenga el límite de velocidad establecido al conducir cuesta abajo, especialmente si transporta una carga pesada. Si ocurre esto, reduzca la velocidad pisando el pedal de freno.

Cuando no esté en uso el limitador de velocidad inteligente, desconéctelo pulsando el botón .

No puede usar el limitador de velocidad inteligente y el control de crucero adaptativo (ACC) o el limitador de velocidad ajustable al mismo tiempo.

Intente seleccionar una marcha inferior cuando disminuyan las revoluciones del motor.

■ Para ajustar el límite de velocidad

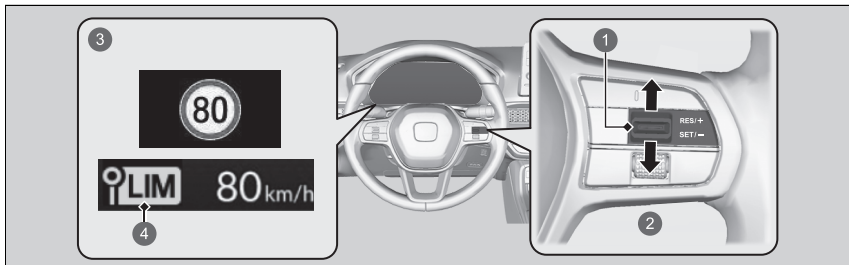

- 1 Interruptor **RES/+SET/-**
 - 2 Arriba o abajo
 - 3 Se enciende cuando el limitador de velocidad inteligente se ajusta al límite de velocidad detectado por el sistema de reconocimiento de señales de tráfico
 - 4 Testigo (verde) del limitador de velocidad inteligente
- En el momento en que se suelta el interruptor **RES/+SET/-**, el limitador de velocidad inteligente se fija al límite de velocidad detectado por el sistema de reconocimiento de señales de tráfico. El límite de velocidad aparece indicado.

► Limitador de velocidad inteligente

No use el limitador de velocidad inteligente en zonas con unidades diferentes a las mostradas en la unidad de visualización del limitador de velocidad inteligente. Cambie las medidas mostradas de la velocidad fijada del vehículo a las mismas unidades de las zonas de conducción.

► **Funciones configurables** P. 297

► Para ajustar el límite de velocidad

Si conecta el limitador de velocidad inteligente cuando el límite de velocidad detectado por el sistema de reconocimiento de señales de tráfico es inferior a 30 km/h, la función de limitación de la velocidad podría cambiar al modo de pausa.

Si la velocidad del vehículo supera el límite de velocidad detectado por el sistema de reconocimiento de señales de tráfico, el vehículo desacelera lentamente hasta alcanzar el límite de velocidad o una velocidad inferior. Si es necesario, reduzca la velocidad pisando el pedal de freno.

■ **Si el sistema de reconocimiento de señales de tráfico detecta una nueva señal de límite de velocidad**

El limitador de velocidad inteligente se ajusta al límite de velocidad detectado por el sistema de reconocimiento de señales de tráfico.

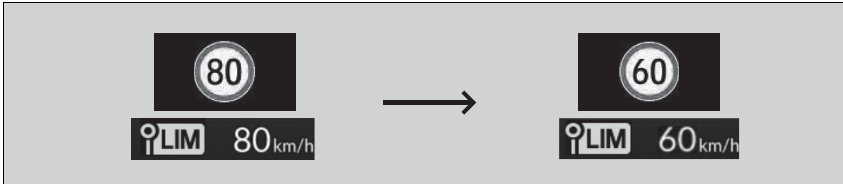

■ **La función de limitación de velocidad puede entrar en el modo de pausa si no hay ninguna señal de límite de velocidad en la pantalla del sistema de reconocimiento de señales de tráfico cuando:**

- Se detecta el final del límite de velocidad u otro límite designado.
- Su vehículo entra/sale de una autopista o autovía.
- Gira con un intermitente puesto para cambiar de dirección en una intersección.

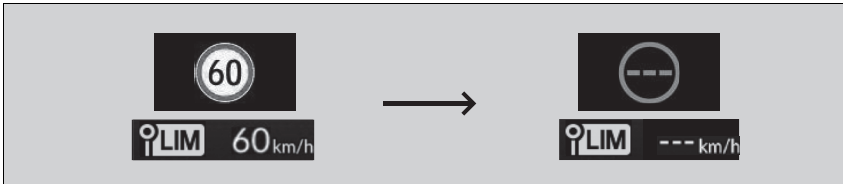

►► Para ajustar el límite de velocidad

El limitador de velocidad inteligente también puede cambiar al modo de pausa si el sistema de reconocimiento de señales de tráfico detecta únicamente señales de límite de velocidad adicionales.

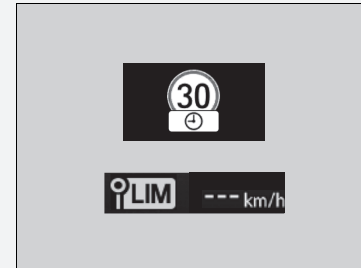

■ **Si el sistema de reconocimiento de señales de tráfico detecta la señal de límite de velocidad mientras el limitador de velocidad inteligente está en pausa**

La función de limitación de velocidad y la función de advertencia se reanudan automáticamente.

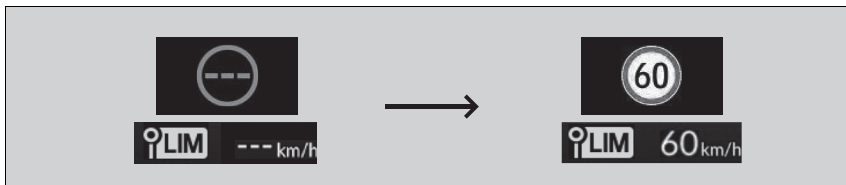

■ Ajuste del límite de velocidad

Aumente o reduzca el límite de velocidad con el interruptor **RES/+SET/-** del volante.

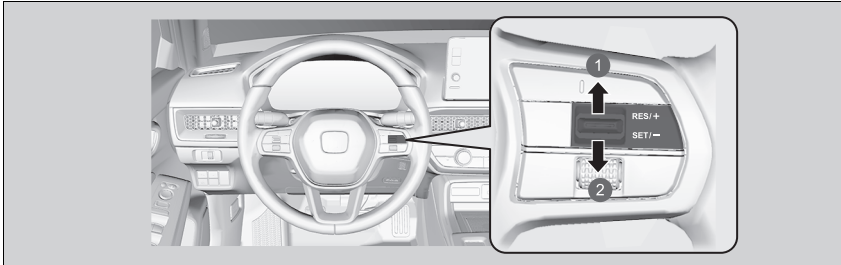

- ① Aumento de la velocidad
- ② Reducción de la velocidad

- Cada vez que pulse el interruptor **RES/+SET/-** hacia arriba o hacia abajo, el límite de velocidad aumentará o disminuirá alrededor de 1 km/h respectivamente.
- Se puede aumentar el límite de velocidad hasta +10 km/h en función del límite de velocidad detectado por el sistema de reconocimiento de señales de tráfico.
- Se puede disminuir el límite de velocidad hasta -10 km/h en función del límite de velocidad detectado por el sistema de reconocimiento de señales de tráfico.
- Es posible acelerar hasta la velocidad programada. Si la velocidad del vehículo supera el límite de velocidad detectado por el sistema de reconocimiento de señales de tráfico, el vehículo desacelera lentamente hasta alcanzar el límite de velocidad.

▣ Ajuste del límite de velocidad

Las variaciones negativas o positivas con respecto al límite de velocidad se restablecerán automáticamente cuando el sistema de reconocimiento de señales de tráfico detecte una nueva señal de límite de velocidad.

No se puede disminuir el límite de velocidad por debajo de 30 km/h.

■ Superación temporal del límite de velocidad

El límite de velocidad se puede superar pisando el pedal del acelerador a fondo.

- La indicación del límite de velocidad parpadea.

El avisador acústico sonará una vez que se haya excedido el límite de velocidad.

■ Cancelación

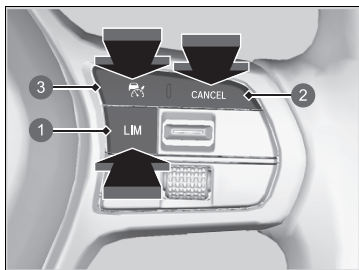

- 1 Botón **LIM**
- 2 Botón **CANCEL**
- 3 Botón 

Para desconectar el limitador de velocidad inteligente, realice cualquiera de las siguientes acciones:

- Pulse el botón **CANCEL**.
- Pulse el botón .
- Pulse el botón **LIM**.

► Superación temporal del límite de velocidad

El avisador acústico sonará cuando la velocidad del vehículo sea mayor que el límite de velocidad establecido con el pedal del acelerador completamente pisado.

El limitador de velocidad inteligente reanuda su funcionamiento una vez que la velocidad del vehículo se reduce por debajo del límite de velocidad fijado.

► Cancelación

El limitador de velocidad inteligente cambia al control de cruce adaptativo (ACC) o al limitador de velocidad ajustable si se pulsa el botón **LIM**.

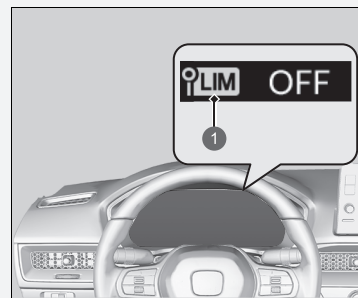

- 1 Testigo (blanco) del limitador de velocidad inteligente

Si hay un problema con el sistema o el sistema de reconocimiento de señales de tráfico cuando está utilizando el limitador de velocidad inteligente, suena el avisador acústico y se enciende el testigo **OFF**. El limitador de velocidad inteligente se desactivará.

► **Sistema de reconocimiento de señales de tráfico** P. 487

Sistema de control y estabilidad (VSA)

El VSA ayuda a estabilizar el vehículo en las curvas si este gira más o menos de lo previsto. También contribuye a mantener la tracción cuando se circula sobre superficies deslizantes. Lo hace regulando la potencia del motor y accionando los frenos de forma selectiva.

■ Funcionamiento del VSA

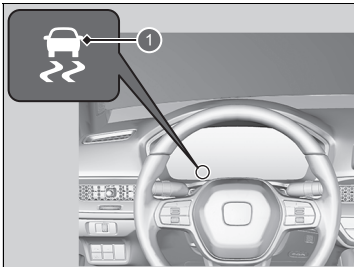

1 Testigo del sistema VSA



1 Testigo del sistema VSA

Cuando se activa el VSA, puede que note que el motor no responde al acelerador. Es posible que también note algo de ruido procedente del sistema de frenos hidráulico. También verá parpadear el testigo.

▣ Sistema de control y estabilidad (VSA)

Es posible que el VSA no funcione correctamente si se utilizan neumáticos de tipos y tamaños distintos. Asegúrese de utilizar neumáticos del mismo tipo y tamaño, y de que la presión de aire de los mismos sea la especificada.

Si el testigo del sistema VSA se enciende y permanece encendido durante la conducción, es posible que haya un problema con el sistema. Aunque puede que no interfiera en la conducción normal, el vehículo deberá revisarse en un concesionario de inmediato.

El VSA no puede mejorar la estabilidad en todas las situaciones de conducción y no controla la totalidad del sistema de frenado. Todavía es necesario conducir y tomar las curvas a una velocidad adecuada a las condiciones, y dejar siempre suficiente margen de seguridad.

La función principal del sistema VSA es el conocido control de estabilidad electrónico (ESC). El sistema incluye también una función de control de la tracción.

Puede que se enciendan en ámbar los testigos del control de crucero adaptativo (ACC), de asistencia de seguridad, del sistema de control y estabilidad (VSA) y del sistema de aviso de desinflado/presión baja de los neumáticos, y que aparezca un mensaje en el cuadro de instrumentos al poner el modo de alimentación en la posición de CONTACTO después de conectar de nuevo la batería.

Conduzca una distancia corta a más de 20 km/h. Los testigos deberían apagarse. Si no lo hacen, pida a un concesionario que revise el vehículo.

■ Activación y desactivación del VSA

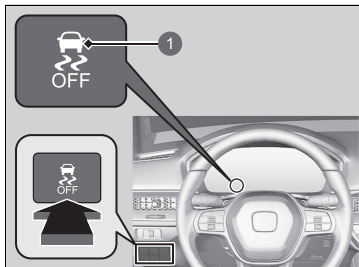

1 Testigo **OFF** del VSA

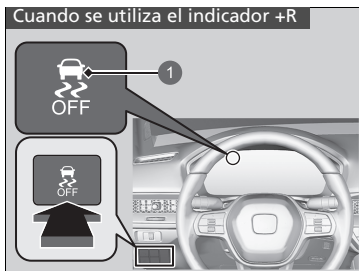

1 Testigo **OFF** del VSA

Este botón se encuentra en el panel de mandos del lado del conductor. Para desactivar parcialmente las funciones/características del VSA, manténgalo pulsado hasta que escuche un tono.

Su vehículo podrá frenar y tomar curvas con normalidad, pero la función de control de tracción será menos efectiva.

A fin de restablecer la funcionalidad/funciones del VSA, pulse el botón  (VSA **OFF**) hasta que oiga un pitido.

El VSA se activa cada vez que arranca el motor, aunque lo hubiera desactivado la última vez que utilizó el vehículo.

▶ Sistema de control y estabilidad (VSA)

En ciertas situaciones poco frecuentes en las que el vehículo se atasca en barro poco profundo o nieve blanda, puede que resulte más fácil sacarlo si desactiva temporalmente el VSA.

Cuando se pulsa el botón , la función de control de la tracción resulta menos eficaz. Esto permite que las ruedas giren más libremente a baja velocidad. Solo debe intentar liberar el vehículo con el VSA desactivado si no es capaz de sacarlo con el VSA activado.

Inmediatamente después de sacar el vehículo, asegúrese de volver a activar el VSA. Le recomendamos que no circule con el sistema VSA desactivado.

Puede que se escuchen ruidos de motor procedentes del compartimento motor mientras se realizan las comprobaciones del sistema inmediatamente después de arrancar el motor o mientras conduce. Es normal.

■ En el modo de conducción +R

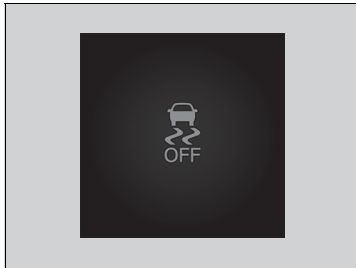

Para desactivar completamente el VSA, mantenga pulsado el botón **OFF** del VSA hasta que oiga un pitido y luego otros dos pitidos.

- El mensaje  **Ayuda de estabilidad del vehículo (VSA) totalmente apagado** aparece en la interfaz de información para el conductor.

Para reanudar la función completa del VSA, mantenga pulsado el botón **OFF** hasta que se oiga un pitido.

Si se selecciona el modo desactivado y se cambia el modo de conducción a otro que no sea **+R**, se reanuda la función completa del VSA y el testigo **OFF** del VSA se apagará.

☒ En el modo de conducción +R

En el modo desactivado, el vehículo puede frenar y tomar curvas con normalidad, pero no dispondrá de la mejora de la estabilidad y la tracción que proporciona el VSA.

Cuando el sistema VSA está desactivado, también lo está el sistema de control de tracción.

No se recomienda conducir el vehículo con el VSA y el sistema de control de tracción desactivados.

No se puede utilizar el control de crucero adaptativo (ACC) ni el sistema de aviso de salida de carril (LKAS) con el sistema VSA completamente desactivado.

El sistema de ayuda de permanencia en la carretera (Road Departure Mitigation) y el sistema de prevención y mitigación de impactos (CMBS) no funcionan con el sistema VSA completamente desactivado.

Algunas funciones del VSA no se pueden desactivar completamente durante la conducción.

Asistencia de conducción ágil

Frena ligeramente las ruedas delanteras, según sea necesario, cuando se gira el volante, y aumenta la estabilidad y el rendimiento del vehículo durante los giros.

Asistencia de conducción ágil

El sistema de asistencia de conducción ágil no puede aumentar la estabilidad en todas las situaciones de conducción. Todavía es necesario conducir y tomar las curvas a una velocidad adecuada a las condiciones, y dejar siempre suficiente margen de seguridad.

Cuando el testigo del sistema VSA se activa y permanece encendido durante la conducción, el sistema de asistencia de conducción ágil no se activa.

Es posible que escuche un sonido en el compartimento motor cuando el sistema de conducción ágil se activa. Es normal.

Diferencial de deslizamiento limitado (LSD)

■ Diferencial de deslizamiento limitado (LSD)

Diferencial de deslizamiento limitado (LSD) es un tipo de diferencial que proporciona un par de motor adicional a la rueda o ruedas con la mayor tracción para minimizar el deslizamiento de las ruedas y mantener el control del vehículo.

⚠ Diferencial de deslizamiento limitado (LSD)

AVISO

Asegúrese de que ambos neumáticos delanteros del vehículo sean de la misma marca y del tamaño especificado, y de que tienen el mismo desgaste.

De lo contrario, el LSD podría no funcionar correctamente.

Sistema de aviso de desinflado

En lugar de medir directamente la presión de cada neumático, el sistema de aviso de desinflado del vehículo controla y compara el radio de rodadura y las características de rotación de cada rueda y neumático durante la conducción para determinar si uno o más neumáticos se encuentran demasiado desinflados.

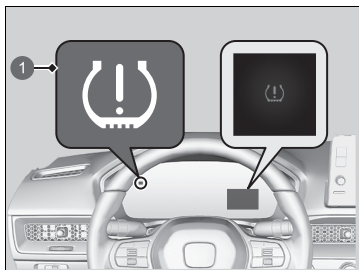

- 1 Testigo del sistema de aviso de desinflado/presión baja de los neumáticos

Esto hará que el testigo del sistema de aviso desinflado/presión baja de los neumáticos se encienda y que aparezca un mensaje en el cuadro de instrumentos.

► Sistema de aviso de desinflado

El sistema no supervisa los neumáticos al circular a baja velocidad.

Ciertas condiciones, como una temperatura ambiente baja o los cambios de altitud, afectan directamente la presión de los neumáticos y pueden hacer que el testigo de presión baja de los neumáticos/sistema de aviso de desinflado se encienda.

Comprobación e inflado de la presión de los neumáticos:

- Clima cálido: se pueden desinflar en climas más fríos.
- Clima frío: se pueden inflar en exceso en climas más cálidos.

El testigo del sistema de aviso de desinflado/presión baja de los neumáticos no se encenderá si los neumáticos están demasiado inflados.

Es posible que el sistema de aviso de desinflado no funcione correctamente si se utilizan neumáticos de tipos y tamaños distintos.

Asegúrese de usar neumáticos del mismo tipo y tamaño.

► Comprobación y mantenimiento de los neumáticos P. 570

El testigo del sistema de aviso de desinflado/presión baja de los neumáticos puede encenderse con retraso o no encenderse:

- Cuando acelera, desacelera o gira el volante rápidamente.
- Al conducir en carreteras con nieve o deslizantes.
- Se usan cadenas para neumáticos*.
- Si el neumático pierde presión rápidamente.

▶▶ Sistema de aviso de desinflado

El testigo del sistema de aviso de desinflado/presión baja de los neumáticos puede encenderse en las siguientes condiciones:

- Se utiliza un neumático de repuesto compacto*.
- Hay una carga más pesada y desigual sobre los neumáticos que cuando se produjo la inicialización.
- Se usan cadenas para neumáticos*.

Puede que se enciendan en ámbar los testigos del control de cruceo adaptativo (ACC), de asistencia de seguridad, del sistema de control y estabilidad (VSA) y del sistema de aviso de desinflado/presión baja de los neumáticos, y que aparezca un mensaje en el cuadro de instrumentos al poner el modo de alimentación en la posición de CONTACTO después de conectar de nuevo la batería.

Conduzca una distancia corta a más de 20 km/h. Los testigos deberían apagarse. Si no lo hacen, pida a un concesionario que revise el vehículo.

* No disponible en todos los modelos

■ Calibración del sistema de aviso de desinflado

Debe iniciar la calibración del sistema de aviso de desinflado cada vez que:

- Ajuste la presión en uno o varios neumáticos.
- Rote los neumáticos.
- Sustituya uno o varios neumáticos.

Antes de calibrar el sistema de aviso de desinflado:

- Ajuste la presión en frío de los cuatro neumáticos.
 - ✚ **Comprobación de los neumáticos** P. 570

Asegúrese de que:

- El vehículo está totalmente parado.
- La palanca de cambios está en **[N]**.
- El modo de alimentación se encuentra en la posición de CONTACTO.

✚ Calibración del sistema de aviso de desinflado

El sistema de aviso de desinflado no se puede calibrar si se ha instalado un neumático de repuesto compacto*.

El proceso de calibración requiere aproximadamente 30 minutos de conducción acumulados a velocidades comprendidas entre 40 y 100 km/h.

Durante este periodo, si el modo de alimentación se pone en la posición de contacto y el vehículo no se mueve dentro de un plazo de 45 segundos, verá que el testigo de baja presión de los neumáticos se enciende brevemente. Esto es normal e indica que el proceso de calibración todavía no se ha completado.

Si tiene instadas cadenas para neumáticos*, retirelas antes de calibrar el sistema de aviso de desinflado.

Si testigo del sistema de aviso de desinflado/presión baja de los neumáticos se enciende incluso con las ruedas convencionales y correctamente infladas, el vehículo debe revisarse en un concesionario.

Le recomendamos que sustituya los neumáticos con unos del mismo fabricante, modelo y tamaño que los originales. Póngase en contacto con su concesionario para obtener más detalles.

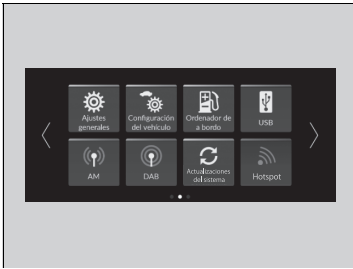

Cuando calibre el sistema de aviso de desinflado, haga lo siguiente:

🔧 **Funciones configurables** P. 297

1. Ajuste el modo de alimentación a la posición de CONTACTO.
2. Pulse el botón .
3. Seleccione **Configuración del vehículo**.
4. Seleccione **Sistema de aviso de desinflado**.



5. Seleccione **Inicializar** o **Cancelar**.

- Si aparece el mensaje **No superado**, repita el paso 5.
- El proceso de calibración finaliza automáticamente.

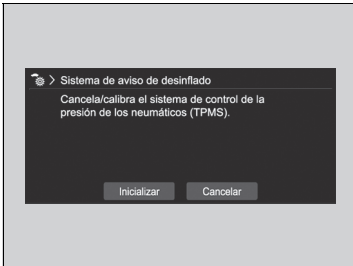

Sistema de información de punto ciego*

Cuando el sistema detecta vehículos que se aproximan por detrás en carriles adyacentes, el testigo correspondiente se enciende, proporcionándole asistencia al cambiar de carril.

⚠ Sistema de información de punto ciego*

Recordatorio de seguridad importante

Al igual que todos los sistemas de asistencia, el sistema de información de punto ciego tiene limitaciones. Antes de cambiar de carril, mire siempre por los espejos, a ambos lados y detrás del vehículo para comprobar si hay otros vehículos. Una confianza excesiva en el sistema de información de punto ciego puede causar una colisión.

■ Funcionamiento del sistema

El sistema se activa cuando el vehículo avanza a unos 20 km/h o más.



- ❶ Sensores de radar: debajo de las esquinas del parachoques trasero.
- ❷ Zona de alerta 1
- ❸ Zona de alerta 2
Alcance de zona de alerta
- ❹ Aprox. de 0,5 a 3 m desde el lateral del vehículo.
- ❺ Aprox. 3 m desde el parachoques trasero.
- ❻ Aprox. 3 y 25 metros detrás del parachoques trasero. (Cuanto más rápido se aproxime el vehículo, más lejos se detectará).

La zona de alerta configurada inicialmente es la zona de alerta 1. Con el tiempo, después de conducir el vehículo por carreteras rectas con tráfico y objetos en la carretera, el sistema se adaptará y ampliará la zona de alerta (zonas de alerta 1 y 2).

► Sistema de información de punto ciego*

El vehículo debe revisarse en un concesionario en las siguientes situaciones:

- El parachoques trasero o la zona alrededor de los sensores de radar han sufrido un gran impacto.
- El testigo no se enciende aunque haya un vehículo en la zona de alerta que tendría que detectarse.
- Es necesario reparar el parachoques trasero o cualquier componente del sistema.

Si se repara el parachoques trasero o cualquier componente del sistema, el sistema volverá solo a la zona de alerta 1 hasta que pueda adaptarse y expandirse a las zonas de alerta 1 y 2.

■ Cuando el sistema detecta un vehículo

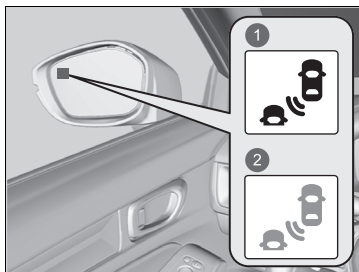

- 1 Se enciende
- 2 Parpadea

Testigo de alerta del sistema de información de punto ciego:
situado en los espejos retrovisores exteriores de ambos lados.

Se enciende cuando:

- Un vehículo se aproxima desde atrás para adelantarlo a una diferencia de velocidad que no supera los 50 km/h.
- Su vehículo adelanta a otro con una diferencia de velocidad no superior a los 20 km/h.

Parpadea y el avisador acústico suena cuando:

Utiliza la palanca de intermitentes para indicar un giro en la dirección del vehículo detectado mientras el testigo de alerta del sistema de información de punto ciego está encendido.

- El avisador acústico suena tres veces.

⌘ Sistema de información de punto ciego*

Para un funcionamiento adecuado del sistema de información de punto ciego, haga lo siguiente:

- Mantenga siempre limpio el parachoques trasero y la zona alrededor de los sensores de radar.
- No cubra las esquinas del parachoques trasero con etiquetas o pegatinas de ningún tipo.

El sistema está diseñado solo para su comodidad. Se pueden producir las siguientes situaciones aunque un objeto se encuentre dentro de la zona de alerta:

- El testigo de alerta del sistema de información de punto ciego no se enciende y aparece el mensaje  **No se dispone de información de ángulo muerto** en la interfaz de información para el conductor.
- El testigo de alerta del sistema de información de punto ciego puede encenderse incluso si aparece el mensaje.

Puede que se enciendan en ámbar los testigos del control de cruceo adaptativo (ACC), de asistencia de seguridad, del sistema de control y estabilidad (VSA) y del sistema de aviso de desinflado/presión baja de los neumáticos, y que aparezca un mensaje en el cuadro de instrumentos al poner el modo de alimentación en la posición de CONTACTO después de conectar de nuevo la batería.

Conduzca una distancia corta a más de 20 km/h. Los testigos deberían apagarse. Si no lo hacen, pida a un concesionario que revise el vehículo.

■ Activación y desactivación del sistema de información de punto ciego



- 1 Interruptor de asistencia de seguridad
- 2 Rueda de selección derecha

Cuando active y desactive el sistema de información de punto ciego, realice lo siguiente.

1. Pulse el interruptor de asistencia de seguridad.
2. Gire la rueda de selección derecha hasta el símbolo y púlsela.

- ▶ El mensaje aparece en la interfaz de información para el conductor cuando el sistema se activa o desactiva.
- ▶ Aparece una marca de verificación en la casilla y el color del símbolo cambia a verde cuando el sistema está activado. La marca de verificación desaparece y el color del símbolo cambia a gris cuando el sistema está apagado.

Cada vez que arranque el motor, el sistema de información de punto ciego permanecerá en el ajuste activado (seleccionado) o desactivado (no seleccionado) que haya configurado previamente.

» Sistema de información de punto ciego*

También puede seleccionar el contenido del sistema de asistencia de seguridad en la interfaz de información para el conductor.

- ▶ **Área derecha de la interfaz de información para el conductor** P. 139

Es posible cambiar la configuración del sistema de información de punto ciego.

- ▶ **Funciones configurables** P. 297

■ Condiciones y limitaciones del sistema de información de punto ciego

Es posible que el testigo de alerta del sistema de información de punto ciego no se encienda en las siguientes circunstancias:

- Hay una gran diferencia de velocidad entre su vehículo y el vehículo del carril adyacente.
- Un vehículo está estacionado en un lado del carril.
- Un objeto no detectado por los sensores de radar se aproxima o sobrepasa su vehículo.
- El vehículo en marcha en el carril adyacente es una motocicleta u otro vehículo pequeño.

Puede que el sistema de información de punto ciego no funcione correctamente en las siguientes situaciones:

- Se realiza un giro en un cruce.
- Se detectan objetos (guardarrailes, postes, árboles, etc.).
- Hay un objeto en la zona de alerta que no refleja bien las ondas de radio o una motocicleta.
- Conduce por una carretera con curvas.
- Un vehículo se cambia de un carril lejano a un carril adyacente.
- El sistema recoge interferencias en la señal, como los sensores de radar de otro vehículo o fuertes ondas de radio procedentes de una instalación cercana.
- El parachoques trasero o la zona alrededor de los sensores de radar están cubiertos de suciedad, barro, nieve, hielo, etc.
- El parachoques trasero o la zona alrededor de los sensores de radar se han dañado o deformado.
- Con mal tiempo (lluvia intensa, nieve y niebla).
- Al hacer un giro pequeño o conducir por una carretera con baches que haga que el vehículo se incline ligeramente.
- Hay un objeto, como un portabicicletas, fijado a la parte trasera del vehículo.

Ajuste de la distribución de los faros

Conducir vehículos con volante a la derecha en tráfico con sentido a la derecha, o vehículos con volante a la izquierda en tráfico con sentido a la izquierda causa deslumbramiento a los vehículos que se dirigen en dirección contraria. Debe alterar la distribución del haz de los faros utilizando cinta adhesiva.

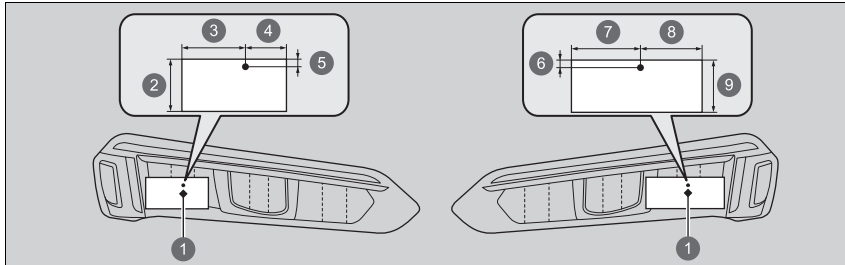

- | | |
|-----------------|---------|
| 1 Punto central | 6 10 mm |
| 2 40 mm | 7 52 mm |
| 3 48 mm | 8 48 mm |
| 4 32 mm | 9 40 mm |
| 5 10 mm | |

1. Prepare dos trozos rectangulares de cinta adhesiva de 40 mm de ancho y 100 mm² u 80 mm¹ de largo.
 - Utilice una cinta adhesiva opaca; por ejemplo, un vinilo impermeable.
2. Adhiera la cinta al faro, según se ilustra.

*1: Para el faro del lado del conductor

*2: Para el faro del lado del pasajero

► Ajuste de la distribución de los faros

Tenga cuidado de no adherir la cinta en una ubicación incorrecta. Si el haz de los faros está distribuido incorrectamente, es posible que no cumpla con los requisitos exigidos por su país. Póngase en contacto con su concesionario para obtener más detalles.

Ayuda con funciones como la aceleración, el frenado y la dirección para reducir la carga sobre el conductor y para evitar o reducir la gravedad de las colisiones.

Honda SENSING tiene las siguientes funciones.

■ Funciones que no necesitan accionamiento de interruptor para su activación

- Sistema de prevención y mitigación de impactos (CMBS) ➡ P. 434
- Sistema de ayuda de permanencia en la carretera (Road Departure Mitigation) ➡ P. 448
- Sistema de reconocimiento de señales de tráfico ➡ P. 487
- Luces de carretera automáticas ➡ P. 193
- Sistema de información de punto ciego* ➡ P. 424
- Sistema de alerta de tráfico cruzado* ➡ P. 513
- Sistema del sensor de aparcamiento* ➡ P. 508
- Monitor de atención del conductor ➡ P. 146

■ Funciones que requieren accionamiento de interruptor para su activación

- Control de crucero adaptativo (ACC) ➡ P. 457
- Limitador de velocidad inteligente ➡ P. 408
- Sistema de aviso de salida de carril (LKAS) ➡ P. 475

■ Interruptores de funcionamiento del control de cruceo adaptativo (ACC)/sistema de aviso de salida de carril (LKAS)

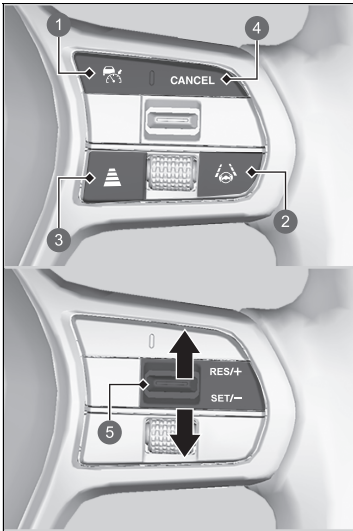

- 1 Botón

Pulse para activar el modo de espera del ACC o pulse para cancelar este sistema.
- 2 Botón LKAS

Pulse para activar el modo de espera del LKAS o para cancelar este sistema.
- 3 Botón de intervalos

Pulse para cambiar la distancia de seguimiento del ACC.
- 4 Botón **CANCEL**

Pulse para cancelar el ACC.
- 5 Interruptor **RES/+**/**SET/-**

Pulse el interruptor **RES/+**/**SET/-** hacia arriba para programar o reanudar el ACC, o para aumentar la velocidad del vehículo.

Pulse el interruptor **RES/+**/**SET/-** hacia abajo para ajustar el ACC o reducir la velocidad del vehículo.

■ Contenido del cuadro de instrumentos

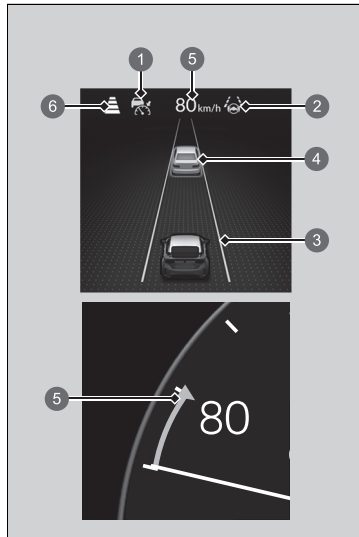

Puede ver el estado actual del ACC y el LKAS.

- 1 Indica que el ACC está listo para su activación.
 - Verde: el sistema está activado.
 - Blanco: el sistema está en espera.
 - Ámbar: hay un problema con el sistema.
- 2 Indica que el LKAS está listo para su activación.
 - Verde: el sistema está activado.
 - Blanco: el sistema está en espera.
 - Ámbar: hay un problema con el sistema.
- 3 Indica que el LKAS está activado y si se detectan o no las líneas de los carriles de tráfico.
 - Líneas verdes: el sistema está activado.
 - Líneas blancas: se han detectado líneas de carriles de tráfico.
 - Líneas ámbar: se ha detectado la salida de carril.
- 4 Indica si se detecta o no un vehículo por delante.

■ Cuando no se está utilizando el indicador +R

- Vehículo objetivo bajo control: blanco y con contorno verde
 - Vehículo objetivo fuera de control: gris
- 5 Indica que el ACC muestra la velocidad programada del vehículo.
 - 6 Indica que el ACC muestra la distancia programada del vehículo.
 - 7 Cuando se utiliza el indicador +R.

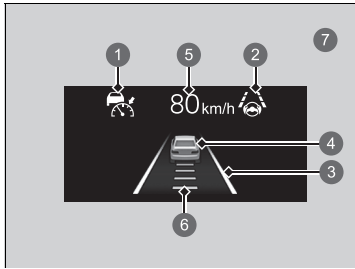

Sistema de prevención y mitigación de impactos (CMBS)

El sistema puede ayudarle si determina que hay riesgo de que su vehículo colisione con un vehículo (incluidas motocicletas) que circula delante, un vehículo que circula en sentido contrario, un vehículo que se aproxima desde un lateral, un peatón o un ciclista (bicicleta en movimiento). El CMBS se ha diseñado para avisarle cuando se detecta una posible colisión, así como para reducir la velocidad del vehículo, evitar colisiones y reducir la gravedad del accidente.

ⓘ Sistema de prevención y mitigación de impactos (CMBS)

Recordatorio de seguridad importante

El CMBS está diseñado para reducir el impacto de una colisión inevitable. No evita las colisiones ni detiene el vehículo automáticamente. Es su responsabilidad hacer funcionar el pedal de freno y el volante correctamente en función de las condiciones de conducción.

Es posible que el CMBS no se active o no detecte un vehículo delante del suyo en algunas condiciones:

➤ **Condiciones y limitaciones del CMBS** P. 439

Puede consultar información de uso de la cámara de visión panorámica frontal equipada con este sistema.

➤ **Cámara de visión panorámica frontal** P. 495

Cuando el CMBS se active, continuará funcionando incluso si el pedal del acelerador se pisa parcialmente. Sin embargo, se cancelará si el pedal del acelerador está totalmente pisado.

Cuando se activa el CMBS, el motor puede detenerse automáticamente. Arranque el motor en modo de funcionamiento normal si se detiene.

➤ **Arranque del motor** P. 379

El CMBS no funciona con el sistema VSA completamente desactivado.

■ Funcionamiento del sistema

Cuándo utilizarlo

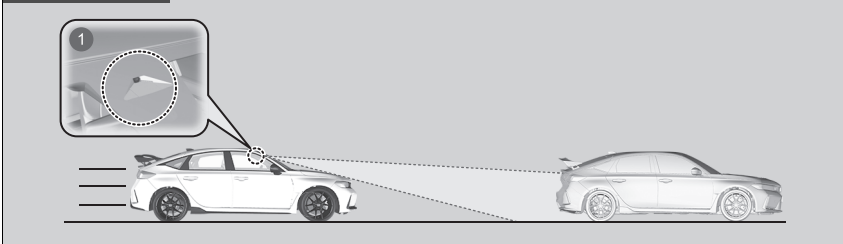

- 1 La cámara de visión panorámica frontal está situada detrás del retrovisor.

El sistema empieza a supervisar la calzada cuando la velocidad del vehículo es de unos 5 km/h o superior y buscará vehículos (incluidas motocicletas), peatones o bicicletas en movimiento delante de su vehículo.

El CMBS se activa cuando:

- La diferencia de velocidad entre su vehículo y el otro vehículo (incluidas motocicletas), peatón o bicicleta en movimiento detectados delante es de aproximadamente 5 km/h o más y existe el riesgo de colisión.
- Su vehículo circula a unos 30 km/h o menos, y hay riesgo de colisión frontal con un vehículo detectado que circula en sentido contrario (incluidas motocicletas) al girar a la izquierda*1/ derecha*2 en una intersección.

*1: Modelos con volante a la izquierda

*2: Modelos con volante a la derecha

▣ Funcionamiento del sistema

La cámara de visión panorámica frontal del CMBS también está diseñada para detectar peatones.

Sin embargo, esta función de detección de peatones podría no activarse ni detectar al peatón que está delante de su vehículo en algunas condiciones.

Consulte las limitaciones de detección de peatones en la lista.

➤ **Condiciones y limitaciones del CMBS** P. 439

- La velocidad del vehículo es de unos 100 km/h o menos, y el sistema determina que existe la posibilidad de que se produzca una colisión con:
 - Un vehículo parado o que circula en sentido contrario delante de usted.
 - Un peatón o una bicicleta en movimiento delante de usted.
 - Un vehículo que se aproxima por un lado delante de usted.

El CMBS se cancelará cuando el vehículo se detenga o cuando el sistema determine que ya no hay riesgo de sufrir una colisión.

El CMBS también puede cancelarse cuando el conductor mueve el volante y pisa el pedal del acelerador o del freno para evitar una colisión.

■ Cuando se activa el sistema

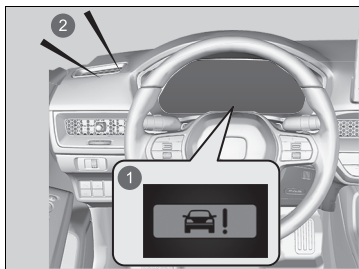

El sistema proporciona avisos visuales y acústicos de una posible colisión, y se detiene si se evita el choque.

- Tome las medidas adecuadas para evitar una colisión (accione el freno, cambie de carril, etc.).

- 1 Alertas visuales
- 2 Alerta sonora

Puede cambiar la distancia (**Lejos/Normal/Cerca**) entre los vehículos a la que se activará la alerta de colisión.

➤ **Funciones configurables** P. 297

Fases de alerta de colisión

El sistema tiene tres fases de alerta para una posible colisión. Sin embargo, de acuerdo con las circunstancias, el CMBS puede no pasar por todas las fases antes de iniciar la última.

Distancia entre vehículos	CMBS		
	Los sensores detectan un vehículo	ADVERTENCIAS sonoras y visuales	Frenado
Fase uno 	Existe un riesgo de colisión con el vehículo precedente	Con el ajuste Lejos , las alertas visuales y acústicas se activan con una distancia más larga respecto al vehículo que va delante que con el ajuste Normal , y con Cerca , a una distancia más corta que con Normal .	—
Fase dos 	El riesgo de una colisión ha aumentado, el tiempo para responder es menor	Alertas visuales y acústicas	Aplicado suavemente
Fase tres 	El CMBS determina que una colisión es inevitable		Aplicado con fuerza

- ① Su vehículo
- ② Vehículo precedente
- ③ **Lejos**
- ④ **Normal**
- ⑤ **Cerca**

■ Activación y desactivación del CMBS

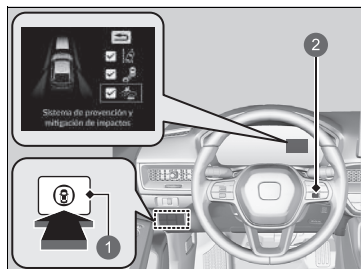

- 1 Interruptor de asistencia de seguridad
- 2 Rueda de selección derecha

Cuando active y desactive el CMBS, realice lo siguiente:

1. Pulse el interruptor de asistencia de seguridad.
2. Gire la rueda de selección izquierda hasta el símbolo y púlselo.
 - El mensaje aparece en la interfaz de información para el conductor cuando el sistema se activa o desactiva.
 - Aparece una marca de verificación en la casilla y el color del símbolo cambia a verde cuando el sistema está activado. La marca de verificación desaparece y el color del símbolo cambia a gris cuando el sistema está apagado.

El CMBS se activa cada vez que arranca el motor, aunque lo hubiera desactivado la última vez que utilizó el vehículo.

►► Activación y desactivación del CMBS

No puede desactivar el CMBS mientras conduce.

El CMBS puede apagarse automáticamente; el testigo de asistencia de seguridad (ámbar) y el sistema de prevención y mitigación de impactos (CMBS) (ámbar) se encenderán, y permanecerán encendidos en ciertas situaciones.

► **Condiciones y limitaciones del CMBS** P. 439

El CMBS permanece inactivo unos 15 segundos después de arrancar el motor.

También puede seleccionar el contenido del sistema de asistencia de seguridad en la interfaz de información para el conductor.

► **Área derecha de la interfaz de información para el conductor** P. 139

Puede que se enciendan en ámbar los testigos del control de cruce adaptativo (ACC), de asistencia de seguridad, del sistema de control y estabilidad (VSA) y del sistema de aviso de desinflado/presión baja de los neumáticos, y que aparezca un mensaje en el cuadro de instrumentos al poner el modo de alimentación en la posición de CONTACTO después de conectar de nuevo la batería.

Conduzca una distancia corta a más de 20 km/h. Los testigos deberían apagarse. Si no lo hacen, pida a un concesionario que revise el vehículo.

■ Condiciones y limitaciones del CMBS

En las siguientes situaciones, es posible que la cámara de visión panorámica frontal no pueda detectar correctamente vehículos, peatones, bicicletas en movimiento o condiciones de la carretera, lo que podría provocar que el CMBS no funcionara correctamente.

📷 Cámara de visión panorámica frontal P. 495

■ Condiciones ambientales

- Se conduce con mal tiempo (lluvia, niebla, nieve, etc.).
- Cambios bruscos de luz ambiental, por ejemplo, al salir o al entrar en un túnel, sombra de árboles y edificios, etc.
- Hay poco contraste entre los objetos y el fondo.
- Se conduce con poca luz solar (p. ej., al amanecer o anochecer).
- Se refleja una luz intensa en vehículos (incluidas motocicletas), peatones, bicicletas en movimiento o el firme de la calzada.
- Los objetos o estructuras de la carretera se interpretan erróneamente como vehículos o peatones.
- El vehículo que circula delante arroja agua o nieve.
- Se conduce de noche o en un sitio oscuro, como un túnel (debido a condiciones de poca luz, es posible que los vehículos [incluidas motocicletas], peatones o bicicletas no estén iluminados).

■ Condiciones de la calzada

- Se conduce por una superficie nevada o húmeda (marcas del carril oscuras, huellas de vehículos, luces reflejadas, salpicaduras de la carretera, alto contraste).
- Conducción en carreteras con curvas.
- La carretera tiene pendiente o el vehículo se está acercando a un cambio de rasante.
- El vehículo vibra mucho al circular por carreteras con firme en mal estado.

📷 Condiciones y limitaciones del CMBS

Solicite que le revisen el vehículo en un concesionario si observa cualquier comportamiento inusual del sistema (por ejemplo, aparece el mensaje de advertencia con mucha frecuencia).

■ Condiciones del vehículo

- Las cadenas para neumáticos* están instaladas.
- Se conduce de noche o en un sitio oscuro, como un túnel, con los faros apagados.
- La parte de la vista delantera de la cámara está tapada debido a la presencia de suciedad, niebla, lluvia, barro, nieve húmeda, alguna junta, accesorios, adhesivos o una película en el parabrisas.
- El interior del parabrisas se empaña.
- Los limpiaparabrisas han dejado residuos sobre el parabrisas.
- Si la iluminación es insuficiente debido a la presencia de suciedad sobre la lente de los faros o si la visibilidad es mala en un lugar oscuro debido a un ajuste incorrecto de los faros.
- Estado anormal de los neumáticos o las ruedas (tamaño incorrecto, ruedas de diferentes tamaños y tipos, inflado incorrecto de los neumáticos, rueda de repuesto compacta*, etc.).
- El vehículo se inclina debido a una carga excesiva en las plazas traseras o en el maletero.
- La suspensión se ha modificado.
- Se conduce con el freno de estacionamiento aplicado.
- La visión de la cámara está obstruida por gotas de agua del lavaparabrisas o por las escobillas del limpiaparabrisas.
- El funcionamiento del vehículo es inestable debido a un firme resbaladizo, etc.

■ **Ejemplos de limitaciones para la detección correcta de la cámara de visión panorámica frontal debido a las condiciones del vehículo que circula delante, los vehículos que circulan en sentido contrario, los vehículos que se aproximan por un lado, los peatones o las bicicletas en movimiento**

- La distancia entre su vehículo y el vehículo que circula delante (incluidas motocicletas), el vehículo que circula en sentido contrario, el vehículo aproximándose desde un lado, el peatón o la bicicleta en movimiento es muy corta.
- El vehículo que circula delante (incluidas motocicletas), el que circula en sentido contrario, el que se aproxima desde un lateral, el peatón o la bicicleta en movimiento se aparta o se sitúa de repente delante de usted.
- Se detiene una bicicleta o un vehículo orientado hacia un lado.
- El vehículo que circula en sentido contrario o delante de usted (incluidas motocicletas) se está desviado hacia un lado o en diagonal.
- Cuando el vehículo que circula delante (incluidas motocicletas), el vehículo que circula en sentido contrario, el vehículo que se aproxima desde un lateral, el peatón o la bicicleta en movimiento se confunden con el fondo y el sistema no es capaz de reconocerlos.
- Cuando un grupo de varios peatones caminan por delante de usted.
- Cuando hay un grupo de varias bicicletas en movimiento delante de usted.
- Cuando un peatón o una bicicleta en movimiento cruza la vía rápidamente.
- Un peatón o una bicicleta en movimiento se aproximan desde el sentido opuesto.
- El vehículo que circula delante o en sentido contrario tiene encendidos solamente los faros de un lado o los tiene todos apagados en un lugar oscuro.
- Cuando parte de un peatón (cabeza, extremidades, etc.) está oculta por el equipaje.
- Cuando un peatón está agachado, o cuando sube las manos o está corriendo.
- Cuando el peatón mide menos de 1 metro o más de 2 metros.
- Cuando el peatón empuja un carrito o una bicicleta.
- Un vehículo que se aproxima en diagonal desde un lateral.

☒ Sistema de prevención y mitigación de impactos (CMBS)

Asegúrese de que todos los neumáticos sean del mismo tamaño especificado, tipo y marca, y que se desgastan por igual.

Si utiliza neumáticos de diferentes tamaños, tipos, marcas o con un nivel de desgaste distinto, es posible que el sistema no funcione correctamente.

No modifique la suspensión. Si se modifica la altura del vehículo, es posible que el sistema no funcione correctamente.

- Un vehículo con una forma especial (como un camión cisterna o un camión sin remolque) se aproxima por el lateral.
- Un vehículo que se aproxima por el lateral y que está circulando por una curva o pendiente.

■ Ejemplos de otras limitaciones para la detección o el funcionamiento del sistema

- Cuando el vehículo que circula delante (incluidas motocicletas) es una moto pequeña, una moto con sidecar, una silla de ruedas u otro vehículo con una forma peculiar.
- Cuando un vehículo es más bajo en la parte trasera que en la delantera (por ejemplo, un camión que no transporte una carga), o si se trata de un vehículo estrecho.
- Cuando el vehículo que circula delante (incluidas motocicletas), el vehículo que circula en sentido contrario, el peatón o la bicicleta en movimiento no se encuentran delante del vehículo.
- La diferencia de velocidad entre su vehículo y el vehículo que circula delante (incluidas motocicletas), el vehículo que circula en sentido contrario, el peatón o la bicicleta en movimiento es muy grande.
- La diferencia de velocidad entre su vehículo y otro vehículo, un peatón o una bicicleta en movimiento que se aproximan desde un lateral es significativamente grande.
- Cuando el vehículo (incluidas motocicletas) o la bicicleta en movimiento que circulan delante aminoran la velocidad de repente.
- Cuando el conductor acciona el pedal del freno y el volante para evitar una colisión.
- Cuando se acerca al vehículo que circula delante (incluidas motocicletas), al vehículo que circula en sentido contrario, a los peatones o a las bicicletas en movimiento mientras acelera bruscamente o acciona el volante (excepto al girar a la izquierda^{*1}/derecha^{*2} en una intersección, etc.)^{*3}.
- Si la bicicleta en movimiento es una bicicleta para niños, una bicicleta plegable, un triciclo o una de otro tipo con neumáticos pequeños, así como una bicicleta larga como, por ejemplo, una bicicleta tipo tándem.
- Cuando la cámara de visión panorámica frontal no puede identificar correctamente la forma del vehículo que circula delante (incluidas motocicletas), el vehículo que circula en sentido contrario, el vehículo que se aproxima desde el lateral, el peatón o la bicicleta en movimiento.
- Cuando un vehículo (incluidas motocicletas) que tiene una distancia libre al suelo mínima extremadamente alta está delante de usted o se aproxima por un lado.

*1: Modelos con volante a la izquierda

*2: Modelos con volante a la derecha

*3: Cuando hay riesgo de colisión frontal con el vehículo que circula en sentido contrario al girar a la izquierda^{*1}/derecha^{*2}, el CMBS se activa. Sin embargo, es posible que no se active si gira el volante de repente

■ Desconexión automática

El propio CMBS puede apagarse automáticamente; el testigo (ámbar) de asistencia de seguridad y el testigo (ámbar) del sistema de prevención y mitigación de impactos (CMBS) se encienden y permanecen encendidos en las siguientes situaciones:

- Conduce fuera de carretera o en una carretera de montaña, con curvas o sinuosa durante un periodo prolongado.
- Se conduce con mal tiempo (lluvia, niebla, nieve, etc.).
- Se conduce con el freno de estacionamiento aplicado.
- La temperatura de la cámara de visión panorámica frontal es demasiado alta.
- La parte de la vista delantera de la cámara está tapada debido a la presencia de suciedad, niebla, lluvia, barro, nieve húmeda, alguna junta, accesorios, adhesivos o una película en el parabrisas.
- Se detecta una condición anormal en los neumáticos (tamaño equivocado del neumático, neumático pinchado, etc.).

Cuando las condiciones que hicieron que el CMBS se apagase mejoran o se cumplen (por ejemplo, la limpieza), el sistema vuelve a funcionar.

■ Con pocas posibilidades de colisión

Aunque el riesgo de colisión sea mínimo, el CMBS puede activarse en las siguientes situaciones.

Además, el sistema puede activarse si detecta una posibilidad de colisión con peatones, bicicletas en movimiento o vehículos.

- Su vehículo se acerca o adelanta a otro vehículo que está girando a la izquierda o a la derecha.
- Su vehículo se acerca a otro vehículo precedente y cambia de carril para adelantarlo.

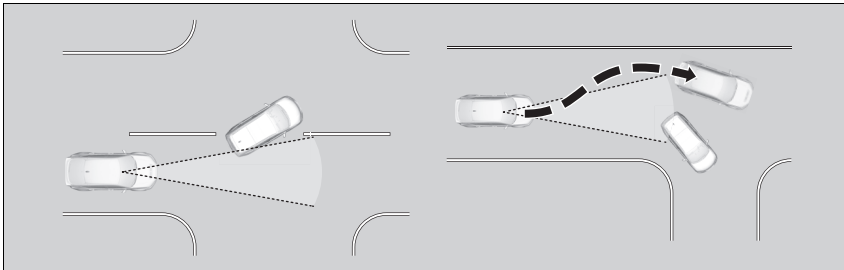

- Cuando su vehículo se acerca a vehículos, peatones o bicicletas en movimiento.
- Cuando los vehículos, peatones o bicicletas en movimiento pasan por delante de usted.
- Cuando pasa por debajo de una estructura baja o cruza una entrada estrecha a alta velocidad.
- Cuando hay señales de tráfico o estructuras como guardarrailes en el perímetro de una curva.

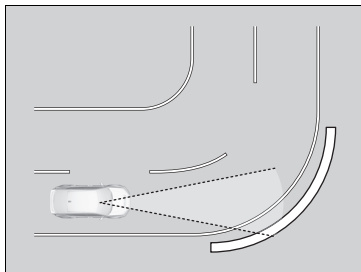

- Cuando, al circular en curvas, el vehículo llega a un punto en el que se detecta otro vehículo que se aproxima por delante hacia usted.

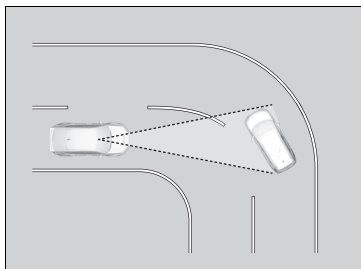

- Al acercarse a vehículos parados o muros, como al estacionar.

- Un vehículo se aproxima desde el lateral mientras circula por una curva.
- Pasa junto a un vehículo (incluidas motocicletas), peatón o bicicleta que está girando a la izquierda o la derecha.
- Pasa delante de un vehículo (incluidas motocicletas), un peatón o una bicicleta que se está aproximando desde el lateral.
- Un vehículo (incluidas motocicletas), un peatón o una bicicleta giran a la izquierda o la derecha mientras se aproximan a su vehículo desde un lateral.
- Intenta pasar delante de un vehículo (incluidas motocicletas) o una bicicleta mientras está girando a la izquierda o la derecha.
- Un vehículo (incluidas motocicletas) o una bicicleta intentan pasar delante de su vehículo mientras usted está girando a la izquierda o la derecha.
- Un vehículo (incluidas motocicletas), un peatón o una bicicleta se cruzan en su camino y se detienen delante de usted.
- Mientras está girando a la izquierda o la derecha, un peatón se cruza en su camino y se detiene delante de usted.
- Pasa cerca del lateral de un vehículo estacionado en la calle.

Sistema de ayuda de permanencia en la carretera (Road Departure Mitigation)

El sistema le avisa y le ayuda si detecta la posibilidad de que el vehículo rebase las marcas viales detectadas, o cuando se aproxime al borde exterior de la calzada (a la hierba o a la grava) o a un vehículo detectado que circule de frente.

■ Funcionamiento del sistema

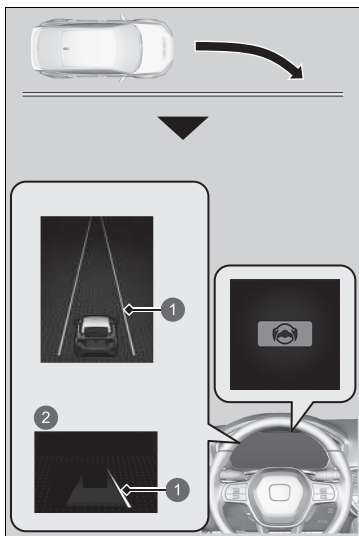

- 1 Línea ámbar
- 2 Cuando se utiliza el indicador +R

La cámara de visión panorámica frontal detrás del retrovisor controla las marcas de carril izquierdo y derecho en blanco o amarillo, el borde exterior de la calzada (delimitado por hierba o grava) o los vehículos que circulan en sentido contrario detectados.

Si su vehículo se aproxima a las marcas viales detectadas, al borde exterior de la calzada (delimitado por hierba o grava) o a un vehículo que se detecta que circula en sentido contrario y no ha activado los intermitentes, el sistema se pondrá en marcha.

- Si el sistema no puede detectar las marcas de carril (en blanco o amarillo), no ofrecerá ayuda para evitar acercarse a los vehículos que circulan en sentido contrario.

Además de una alerta visual, el sistema ayuda a la dirección y le advierte con vibraciones rápidas del volante para que permanezca dentro del carril detectado.

► Sistema de ayuda de permanencia en la carretera P. 297

Como alerta visual, el mensaje  **Salida de carril** se muestra en la interfaz de información para el conductor.

► Sistema de ayuda de permanencia en la carretera (Road Departure Mitigation)

Recordatorio de seguridad importante

Al igual que todos los sistemas de asistencia, el sistema de ayuda de permanencia en la carretera (Road Departure Mitigation) tiene limitaciones.

Un exceso de confianza en el sistema de ayuda de permanencia en la carretera (Road Departure Mitigation) podría causar una colisión. Siempre es su responsabilidad mantener el vehículo dentro del carril.

El sistema de ayuda de permanencia en la carretera (Road Departure Mitigation) le avisa cuando detecta que se está acercando al borde exterior del pavimento (en dirección a la hierba o la gravilla), a un vehículo que circula en dirección contraria o hacia otro carril sin haber activado previamente el intermitente.

Es posible que el sistema de ayuda de permanencia en la carretera (Road Departure Mitigation) no sea capaz de detectar todas las marcas de carril ni todos los cambios de carril.

Es posible que el sistema de ayuda de permanencia en la carretera (Road Departure Mitigation) no sea capaz de detectar que se está acercando al borde exterior del pavimento (con grava o hierba) o a un vehículo que circula en sentido contrario.

El sistema de ayuda de permanencia en la carretera (Road Departure Mitigation) puede no resultar eficaz debido a las condiciones meteorológicas, la velocidad o las condiciones de la vía.

El sistema de ayuda de permanencia en la carretera (Road Departure Mitigation) permanece inactivo unos 15 segundos después de arrancar el motor.

Puede consultar información de uso de la cámara equipada con este sistema.

► Cámara de visión panorámica frontal P. 495

El sistema cancela la ayuda cuando gira el volante para evitar cruzar las marcas de carril detectadas o para no aproximarse al borde exterior de la calzada (a la hierba o a la grava) o a un vehículo que circule de frente.

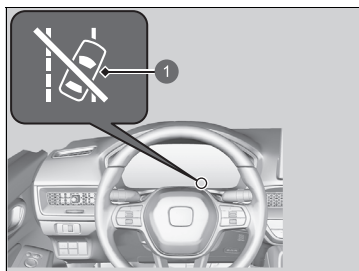

1 Testigo de desactivación automática de la asistencia de la dirección del sistema de ayuda de permanencia en la carretera (Road Departure Mitigation)

Si el sistema se acciona varias veces sin detectar que el conductor haga algo, el sistema suena para alertarle. Después se enciende el testigo de desactivación automática del sistema de ayuda de permanencia en la carretera (Road Departure Mitigation), se detiene temporalmente la asistencia de la dirección de dicho sistema y el sistema solo le alertará con un aviso acústico.

Después de unos minutos, el testigo de desactivación automática de la asistencia de la dirección del sistema de ayuda de permanencia en la carretera (Road Departure Mitigation) se apaga y dicho sistema se restablece por completo.

❏ Sistema de ayuda de permanencia en la carretera (Road Departure Mitigation)

Es posible que el sistema de ayuda de permanencia en la carretera (Road Departure Mitigation) no funcione correctamente en determinadas condiciones:

❏ **Limitaciones y condiciones del sistema de ayuda de permanencia en la carretera (Road Departure Mitigation)** P. 453

El sistema de ayuda de permanencia en la carretera (Road Departure Mitigation) no funciona mientras el sistema VSA está completamente desactivado.

A veces, podría no advertir las funciones del sistema de ayuda de permanencia en la carretera (Road Departure Mitigation) debido al funcionamiento de su vehículo o las condiciones de la carretera.

Puede cambiar el ajuste del sistema de ayuda de permanencia en la carretera (Road Departure Mitigation).

Si el LKAS está desactivado, aparecerá el siguiente mensaje si el sistema determina que existe la posibilidad de que el vehículo cruce las marcas de carril detectadas o el borde exterior de la calzada (limitado por hierba o grava), o se aproxime a un vehículo que circula en sentido contrario.

❏ **Funciones configurables** P. 297





- 1 Testigo de desactivación automática de la asistencia de la dirección del sistema de ayuda de permanencia en la carretera (Road Departure Mitigation)

■ Activación del sistema

El sistema se activa cuando se cumplen todas las siguientes condiciones:

- Las marcas de carril son de color blanco (amarillo).
El vehículo se desplaza a una velocidad entre 72 y 180 km/h.
 - ▶ Cuando los vehículos que circulan en sentido contrario están en marcha
El vehículo se desplaza a una velocidad entre 30 y 180 km/h.
- El borde exterior del pavimento está delimitado por hierba o grava.
El vehículo se desplaza a una velocidad entre 30 y 180 km/h.
- El vehículo se encuentra en una carretera recta o con ligeras curvas.
- Los intermitentes están desactivados.
- El sistema determina que el conductor no está acelerando, frenando ni maniobrando.

☒ Activación del sistema

El sistema de ayuda de permanencia en la carretera (Road Departure Mitigation) puede apagarse automáticamente y el testigo de asistencia de seguridad (ámbar) y el del sistema de ayuda de permanencia en la carretera (Road Departure Mitigation) (ámbar) se encenderán, y permanecerán encendidos.

☒ Testigos P. 98

La función del sistema de ayuda de permanencia en la carretera (Road Departure Mitigation) puede verse afectada si el vehículo:

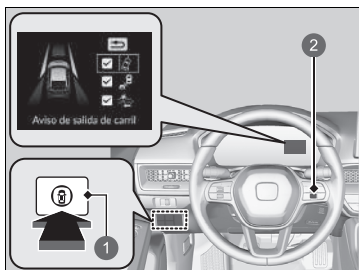

- Se conduce por el borde interior de una curva, o fuera de un carril.
- Se conduce por un carril estrecho.

■ Activación y desactivación del sistema de ayuda de permanencia en la carretera (Road Departure Mitigation)



- 1 Interruptor de asistencia de seguridad
- 2 Rueda de selección derecha

Cuando active y desactive el sistema de ayuda de permanencia en la carretera (Road Departure Mitigation), realice lo siguiente:

1. Pulse el interruptor de asistencia de seguridad.
2. Gire la rueda de selección derecha hasta el símbolo  y púlsela.
 - ▶ El mensaje aparece en la interfaz de información para el conductor cuando el sistema se activa o desactiva.
 - ▶ Aparece una marca de verificación en la casilla y el color del símbolo  cambia a verde cuando el sistema está activado. La marca de verificación desaparece y el color del símbolo  cambia a gris cuando el sistema está apagado.

El sistema de ayuda de permanencia en la carretera (Road Departure Mitigation) se activará cada vez que arranque el motor, aunque lo hubiera desactivado la última vez que utilizó el vehículo.

▶▶ Activación y desactivación del sistema de ayuda de permanencia en la carretera (Road Departure Mitigation)

También puede seleccionar el contenido del sistema de asistencia de seguridad en la interfaz de información para el conductor.

▶ Área derecha de la interfaz de información para el conductor P. 139

Puede que se enciendan en ámbar los testigos del control de crucero adaptativo (ACC), de asistencia de seguridad, del sistema de control y estabilidad (VSA) y del sistema de aviso de desinflado/presión baja de los neumáticos, y que aparezca un mensaje en el cuadro de instrumentos al poner el modo de alimentación en la posición de CONTACTO después de conectar de nuevo la batería.

Conduzca una distancia corta a más de 20 km/h. Los testigos deberían apagarse. Si no lo hacen, pida a un concesionario que revise el vehículo.

■ Limitaciones y condiciones del sistema de ayuda de permanencia en la carretera (Road Departure Mitigation)

Puede que el sistema no detecte correctamente las marcas de carril (de color blanco o amarillo), el borde exterior de la calzada (hierba o gravilla) o el vehículo que circule de frente en ciertas condiciones. Algunos ejemplos de estas condiciones se indican a continuación.

■ Condiciones ambientales

- Hay poco contraste entre las marcas de carril y la superficie de la calzada.
- Se conduce con mal tiempo (lluvia, niebla, nieve, etc.).
- Se conduce por carreteras nevadas o húmedas.
- Se conduce con poca luz solar (p. ej., al amanecer o anochecer).
- Hay sombras de objetos cercanos (árboles, edificios, guardarrailes, vehículos, etc.) paralelas a las líneas blancas (o amarillas).
- Cambios bruscos de luz ambiental, por ejemplo, al salir o al entrar en un túnel, sombra de árboles y edificios, etc.
- Se refleja una luz intensa en la calzada.
- Se conduce de noche o en un sitio oscuro, como un túnel (debido a condiciones de poca luz, es posible que no se detecten las líneas del carril, el firme de la calzada o los vehículos que circulan en sentido contrario).
- La distancia entre su vehículo y el vehículo que circula delante es demasiado corta, y las líneas de carril y el firme de la calzada no son visibles.
- El borde exterior de la calzada está delimitado por objetos, materiales, etc., distintos de hierba o grava.

■ Condiciones de la calzada

- Se conduce por una carretera con marcas temporales de carril.
- Hay varias marcas de carril, son borrosas o diferentes en la calzada a causa de obras o de la existencia de marcas antiguas.
- La calzada tiene líneas que se cruzan o unen (por ejemplo, en una intersección o cruce).
- Las marcas de carril son muy estrechas, anchas o cambiantes.
- Parte de las marcas de carril están ocultas por un objeto, como un vehículo.
- La carretera tiene pendiente o el vehículo se está acercando a un cambio de rasante.
- El vehículo vibra mucho al circular por carreteras con firme en mal estado.
- Cuando se reconocen objetos situados en la carretera (bordillos, guardarraíles, tendidos eléctricos) como líneas blancas (o amarillas).
- Se conduce por carreteras irregulares, sin pavimentar o con baches.
- Se conduce por carreteras con líneas dobles de carril.
- Se conduce por carreteras nevadas o resbaladizas.
- Se circula por un cruce.
- El pavimento puede verse solo parcialmente debido a la presencia de nieve o charcos en la carretera.
- Se conduce por carreteras sin asfaltar o con rodadas.
- Las líneas blancas (o amarillas) no se reconocen correctamente debido a las condiciones de la carretera (por ejemplo, presencia de curvas, giros o colinas).

■ Condiciones del vehículo

- Si la iluminación es insuficiente debido a la presencia de suciedad sobre la lente de los faros o si la visibilidad es mala en un lugar oscuro debido a un ajuste incorrecto de los faros.
- La parte delantera de la cámara está tapada debido a la presencia de suciedad, niebla, lluvia, barro, nieve húmeda, alguna junta, accesorios, adhesivos o una película en el parabrisas.
- Se conduce de noche o en un sitio oscuro, como un túnel, con los faros apagados.
- Cuando el conductor acciona el pedal del freno y el volante.
- Los limpiaparabrisas han dejado residuos sobre el parabrisas.
- Estado anormal de los neumáticos o las ruedas (tamaño incorrecto, ruedas de diferentes tamaños y tipos, inflado incorrecto de los neumáticos, rueda de repuesto compacta*, etc.).
- El vehículo se inclina debido a una carga excesiva en los asientos traseros o en el maletero.
- Las cadenas para neumáticos* están instaladas.
- La suspensión se ha modificado.

■ Ejemplos de limitaciones para la detección debido a las condiciones de los vehículos que circulan en sentido contrario

- El vehículo que circula en sentido contrario o delante de usted está desviado hacia un lado.
- El vehículo que circula en sentido contrario se sitúa de repente delante de usted.
- Cuando el vehículo que circula en sentido contrario se confunde con el fondo y el sistema no es capaz de reconocerlo.
- El vehículo que circula en sentido contrario tiene encendidos solamente los faros de un lado o los tiene todos apagados en un lugar oscuro.
- La distancia entre su vehículo y el vehículo que circula en sentido contrario es demasiado corta.
- Parte del vehículo que circula en sentido contrario no se ve debido al vehículo que circula delante del suyo.
- Hay varios carriles en dirección contraria o de giro.
- El vehículo del carril contiguo está aparcado o se mueve a una velocidad muy baja.

* No disponible en todos los modelos

■ **Ejemplos de otras limitaciones para la detección o el funcionamiento del sistema**

- Cuando el vehículo que circula en sentido contrario tiene una forma peculiar.
- Cuando la cámara no puede identificar correctamente la forma del vehículo que circula en sentido contrario.

■ **Con pocas posibilidades de colisión**

Es posible que el sistema de ayuda de permanencia en la carretera (Road Departure Mitigation) se active en las condiciones siguientes.

- Cuando, al circular en curvas, el vehículo llega a un punto en el que se detecta a otro vehículo que se aproxima por delante hacia usted.

Control de crucero adaptativo (ACC)

Ayuda a mantener una velocidad constante y una distancia de seguimiento fija tras el vehículo precedente sin tener que mantener el pie sobre el pedal de freno o del acelerador.

Cuando el sistema ACC desacelere su vehículo mediante la aplicación de los frenos, las luces de freno de su vehículo se encenderán.

Cuándo utilizarlo

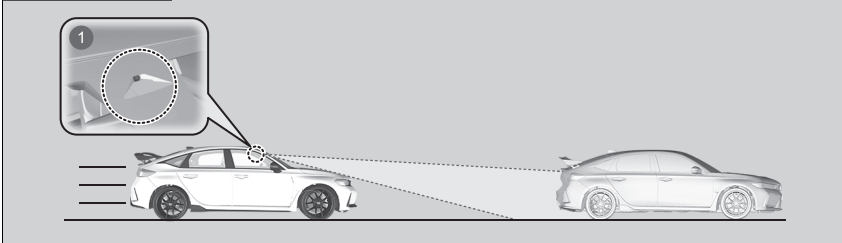

- 1 La cámara de visión panorámica frontal está situada detrás del retrovisor.
- Velocidad del vehículo para el ACC: velocidad deseada a partir de aproximadamente 30 km/h.
- Posiciones de cambio para el ACC: en posición **2** o superior.

Control de crucero adaptativo (ACC)

⚠ ADVERTENCIA

Si el ACC se usa incorrectamente, se puede provocar un accidente. Utilice el ACC solo al circular por autopistas y carreteras en buen estado, así como en buenas condiciones meteorológicas.

⚠ ADVERTENCIA

El ACC tiene capacidad de frenado limitada. Cuando la velocidad del vehículo disminuya a menos de 25 km/h, el ACC se cancelará automáticamente y dejará de aplicar los frenos del vehículo. Debe estar siempre preparado para aplicar el pedal de freno cuando las condiciones lo requieran.

Recordatorio importante

Como ocurre con otros sistemas, el ACC tiene limitaciones. Use el pedal de freno cuando sea necesario y mantenga una distancia segura entre su vehículo y los demás.

Puede consultar información de uso de la cámara equipada con este sistema.

➔ **Cámara de visión panorámica frontal** P. 495

■ Cómo activar el sistema

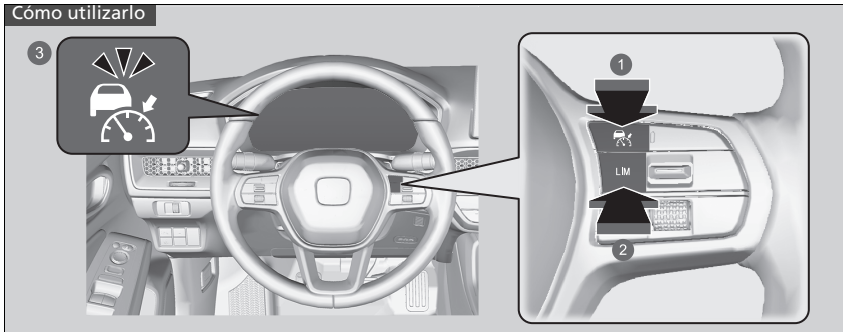

- 1 Botón Pulse el botón en el volante.
- 2 Botón **LIM** Si se enciende un testigo distinto , pulse el botón **LIM** para cambiarlo al ACC.
- 3 Se enciende el testigo (**blanco**) en el indicador. El ACC está listo para su uso.

►► Control de cruceo adaptativo (ACC)

Es posible que el ACC no funcione correctamente en determinadas condiciones.

►► Condiciones y limitaciones del ACC P. 465

Cuando no utilice el ACC: desactive el control de cruceo adaptativo pulsando el botón .

No utilice el ACC en las condiciones siguientes:

- En carreteras con cambios de carril frecuentes o arranques y paradas continuos, el ACC no puede mantener una distancia adecuada entre su vehículo y el que circula delante.
- En carreteras con curvas pronunciadas.
- En carreteras con puestos de peaje u objetos entre los carriles de tráfico, o en zonas de aparcamiento o instalaciones con acceso para coches.
- Cuando conduzca con mal tiempo (lluvia, niebla, nieve, etc.), es posible que el ACC no detecte correctamente la distancia entre su vehículo y el que circula delante.
- En carreteras con superficies resbaladizas o con hielo. Las ruedas pueden patinar y el vehículo puede perder el control.
- En carreteras con pendientes pronunciadas cuesta arriba o cuesta abajo.
- En carreteras con pendientes con curvas.

Programación de la velocidad del vehículo

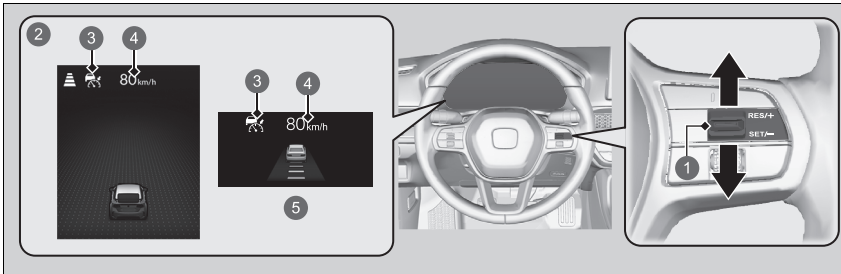

- ❶ Interruptor **RES/+SET/-**
Arriba o abajo
- ❷ Se enciende cuando se activa el ACC
- ❸ (verde)
- ❹ Velocidad del vehículo programada (blanco)
- ❺ Cuando se utiliza el indicador **+R**

levante el pie del pedal y pulse el interruptor **RES/+SET/-** hacia arriba o hacia abajo cuando alcance la velocidad deseada. En cuanto suelte el botón, la velocidad quedará fijada y se activará el ACC.

Control de crucero adaptativo (ACC)

Puede que se enciendan en ámbar los testigos del control de crucero adaptativo (ACC), de asistencia de seguridad, del sistema de control y estabilidad (VSA) y del sistema de aviso de desinflado/presión baja de los neumáticos, y que aparezca un mensaje en el cuadro de instrumentos al poner el modo de alimentación en la posición de CONTACTO después de conectar de nuevo la batería. Conduzca una distancia corta a más de 20 km/h. Los testigos deberían apagarse. Si no lo hacen, pida a un concesionario que revise el vehículo.

No se puede utilizar el ACC con el sistema VSA completamente desactivado.

Puede elegir el formato de visualización de las mediciones de velocidad fija en la pantalla de audio/información para el conductor entre km/h y mph.

➤ **Funciones configurables** P. 297

Cuando utilice el ACC, la función de asistencia de conducción recta (una función del sistema de la dirección asistida eléctrica) se activa.

Al permitir que el sistema de dirección pueda compensar automáticamente el viraje natural de la dirección, la función de asistencia de conducción recta facilita que el vehículo pueda mantener una trayectoria en línea recta.

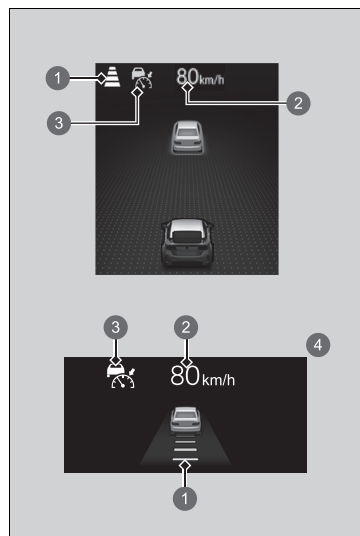

Cuando el sistema ACC empieza a funcionar, el icono del vehículo, las barras de intervalo y la velocidad programada aparecen en el cuadro de instrumentos.

- 1 Ajuste del intervalo de separación del vehículo
- 2 Velocidad del vehículo programada
- 3  (verde)
- 4 Cuando se utiliza el indicador **+R**

■ Cuando está funcionando

■ Hay un vehículo delante del suyo

El ACC controla si el vehículo que circula por delante entra en el área de alcance del ACC. Si se detecta un vehículo, el sistema ACC mantiene o reduce la velocidad programada en el vehículo para mantener la distancia de seguridad con el vehículo que circula delante.

➤ Para ajustar o modificar la distancia de seguimiento P. 470

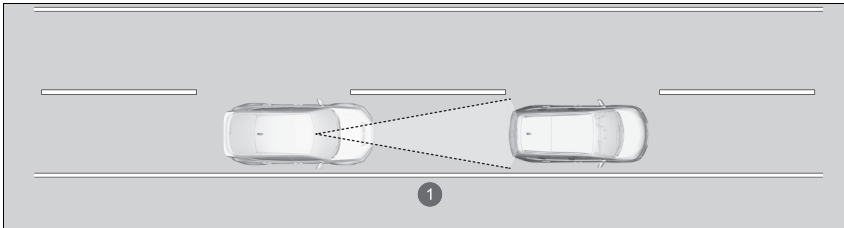

1 Alcance ACC: 120 m

☒ Cuando está funcionando

Si el vehículo que circula delante reduce la velocidad bruscamente, o si otro vehículo se cuela delante de usted, sonará el avisador acústico y aparecerá un mensaje en la interfaz de información para el conductor.

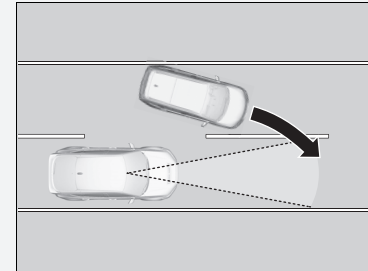

Pise el pedal de freno y mantenga una distancia adecuada con el vehículo de delante.

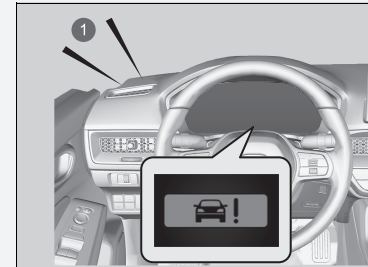

1 Alerta sonora

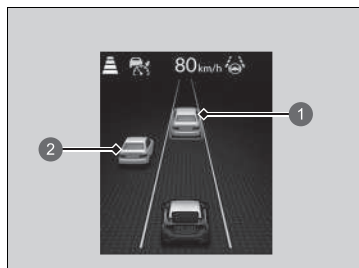

Cuando un vehículo a menor velocidad que su velocidad fija se aproxima o le adelanta, y la cámara lo detecta, su vehículo empieza a desacelerar.

- ① Vehículo objetivo bajo control
- ② Vehículo objetivo fuera de control

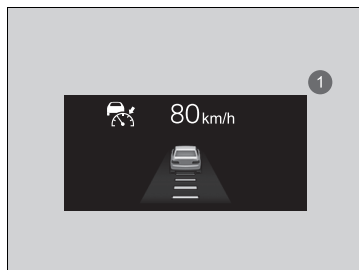

- ① Cuando se utiliza el indicador **+R**

En el cuadro de instrumentos aparece el icono de un vehículo.

Si no se utiliza el indicador **+R**:

Vehículo objetivo bajo control: blanco y con contorno verde

Vehículo objetivo fuera de control: gris

■ No hay ningún vehículo delante del suyo

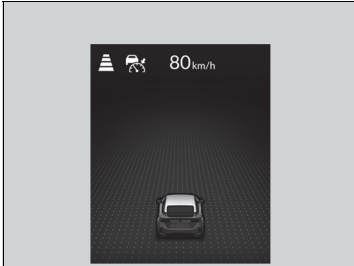

Su vehículo mantiene la velocidad fijada sin tener que mantener el pie sobre el pedal de freno ni del acelerador.

Si antes se detectó un vehículo circulando delante que evitó que su vehículo fuera a la velocidad fijada, el ACC acelera su vehículo hasta alcanzar esta velocidad y seguidamente la mantiene.

Al bajar pendientes pronunciadas, el ACC frena para inhibir la aceleración excesiva y mantener la velocidad programada. Sin embargo, la velocidad del vehículo puede ser superior a la velocidad programada.

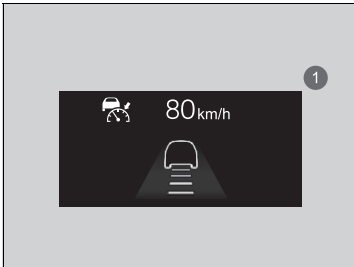

① Cuando se utiliza el indicador +R

Un icono de vehículo con contorno de línea aparece en el indicador.

☒ Cuando está funcionando

Incluso si la distancia entre su vehículo y el vehículo de delante es corta, el ACC puede comenzar a acelerar su vehículo en las siguientes circunstancias:

- El vehículo que circula delante va prácticamente a la misma velocidad o más rápido que su vehículo.
- Un vehículo que se cuele delante del suyo va más rápido que su vehículo y la separación entre los vehículos se va aumentando poco a poco.

También se puede ajustar el sistema para que emita un tono cuando el vehículo que va delante entra y sale del área de detección del ACC. Puede activar o desactivar el aviso acústico de detección del vehículo.

☒ **Funciones configurables** P. 297

Limitaciones

Es posible que tenga que utilizar el pedal de freno para mantener una distancia de seguridad cuando el sistema ACC está activo. Además, el ACC puede no funcionar correctamente en determinadas condiciones.

☒ **Condiciones y limitaciones del ACC** P. 465

■ Cuando pisa el pedal del acelerador

Puede aumentar temporalmente la velocidad del vehículo. En este caso, no hay alertas sonoras ni visuales incluso si hay un vehículo dentro del alcance del ACC.

El ACC permanece encendido a menos que lo cancele. Una vez que suelte el pedal del acelerador, el sistema reanudará la velocidad programada.

Hay ocasiones en las que la velocidad del vehículo disminuye cuando se pisa ligeramente el pedal del acelerador.

☒ Cuando está funcionando

- El ACC puede controlar temporalmente la distancia entre su vehículo y el vehículo del carril contiguo o de los alrededores en función de las condiciones de la carretera (por ejemplo, curvas) o de las condiciones del vehículo (por ejemplo, accionamiento del volante o posición del vehículo en el carril).

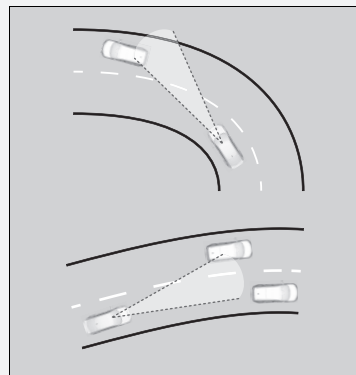

- Cuando el vehículo que le precede se aleja, por ejemplo, al entrar en un área de intercambio o de descanso, el ACC puede seguir manteniendo la distancia de seguimiento establecida durante un breve periodo de tiempo.

■ Condiciones y limitaciones del ACC

El sistema se puede apagar automáticamente en determinadas condiciones. Algunos ejemplos de estas condiciones se indican a continuación. Con otras condiciones pueden reducirse algunas de las funciones del ACC.

📷 **Cámara de visión panorámica frontal** P. 495

■ Condiciones ambientales

- Se conduce con mal tiempo (lluvia, niebla, nieve, etc.).
- Cambios bruscos de luz ambiental, por ejemplo, al salir o al entrar en un túnel, sombra de árboles y edificios, etc.
- Se refleja una luz intensa en los vehículos o en el firme de la calzada.
- El vehículo que circula delante arroja agua o nieve.
- Se conduce de noche o en un sitio oscuro, como un túnel (debido a condiciones de poca luz, es posible que no se detecte todo el vehículo).
- Se conduce con poca luz solar (p. ej., al amanecer o anochecer).

■ Condiciones de la calzada

- Se conduce en carreteras con curvas o pendientes.

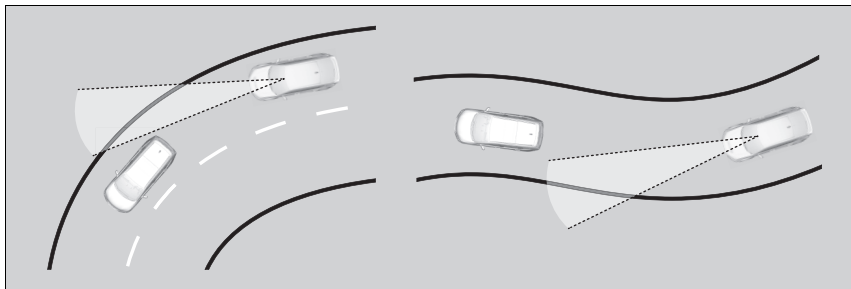

- Se conduce por carreteras con rodadas (carreteras nevadas o sin asfaltar, etc.).
- Hay charcos o una película de agua en el firme de la calzada.
- El vehículo vibra mucho al circular por carreteras con firme en mal estado.

■ Condiciones del vehículo

- El vehículo se inclina debido a una carga excesiva en las plazas traseras o en el maletero.
- Las cadenas para neumáticos* están instaladas.
- La parte delantera de la cámara está tapada debido a la presencia de suciedad, niebla, lluvia, barro, nieve húmeda, alguna junta, accesorios, adhesivos o una película en el parabrisas.
- Se conduce de noche o en un sitio oscuro, como un túnel, con los faros apagados.
- Los limpiaparabrisas han dejado residuos sobre el parabrisas.
- Si la iluminación es insuficiente debido a la presencia de suciedad sobre la lente de los faros o si la visibilidad es mala en un lugar oscuro debido a un ajuste incorrecto de los faros.
- Estado anormal de los neumáticos o las ruedas (tamaño incorrecto, ruedas de diferentes tamaños y tipos, inflado incorrecto de los neumáticos, rueda de repuesto compacta*, etc.).
- La suspensión se ha modificado.

■ **Ejemplos de condiciones en las que es posible que la cámara no detecte correctamente el vehículo que circula delante**

- Un vehículo se cruza repentinamente delante del suyo.
- La distancia entre su vehículo y el vehículo precedente es demasiado corta.
- Cuando el vehículo que circula delante se confunde con el fondo y el sistema no es capaz de reconocerlo.
- El vehículo que circula delante tiene encendidos solamente los faros de un lado o los tiene todos apagados en un lugar oscuro.

■ **Ejemplos de condiciones en las que es posible que el sistema no funcione correctamente**

- El vehículo que circula delante se detiene y la diferencia de velocidad entre su vehículo y el vehículo que circula delante es muy grande.
- Cuando el vehículo que circula delante aminora la velocidad de repente.
- Cuando el vehículo que circula delante tiene una forma peculiar.
- Cuando un vehículo es más bajo en la parte trasera que en la delantera (por ejemplo, un camión que no transporte una carga), o si se trata de un vehículo estrecho.

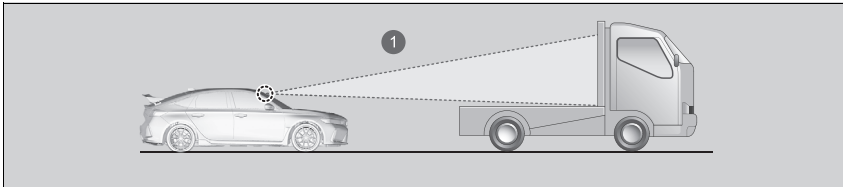

① La cámara detecta la sección superior de un camión vacío.

- Cuando su vehículo o el vehículo que va delante circula por un borde del carril.
- Cuando el vehículo que circula delante es estrecho como, por ejemplo, una moto.

- Si la altura sobre el suelo del vehículo que circula delante es demasiado alta.

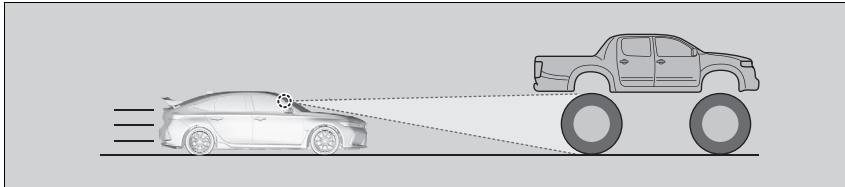

- Cuando la cámara no puede identificar correctamente la forma del vehículo que circula delante.

■ Ajuste de la velocidad del vehículo

Para aumentar o disminuir la velocidad del vehículo utilice el interruptor **RES/+SET/-** del volante.

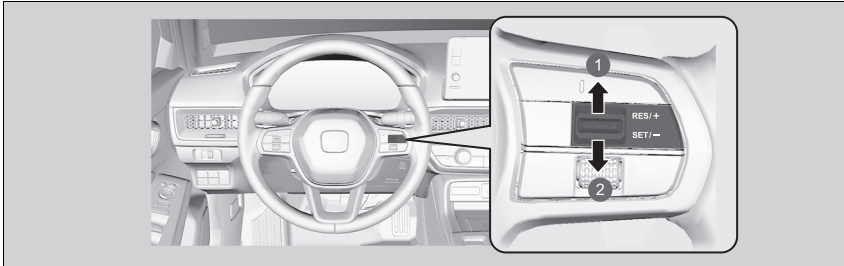

- ① Aumento de la velocidad
- ② Reducción de la velocidad

- Cada vez que se pulsa el interruptor **RES/+SET/-** hacia arriba o hacia abajo, la velocidad del vehículo aumenta o disminuye aproximadamente 1 km/h según sea necesario.
- Si mantiene el interruptor **RES/+SET/-** pulsado hacia arriba o hacia abajo, la velocidad del vehículo aumenta o disminuye aproximadamente 10 km/h.

▶ Ajuste de la velocidad del vehículo

Si un vehículo precedente circula a una velocidad menor a su velocidad fija aumentada, puede que el ACC no acelere el vehículo. De esta forma, ayuda a mantener la distancia fijada entre su vehículo y el vehículo precedente.

Si pisa el pedal del acelerador y, a continuación, pulsa y suelta el interruptor **RES/+SET/-**, se establece la velocidad actual del vehículo.

■ Para ajustar o modificar la distancia de seguimiento

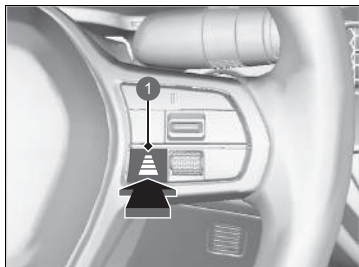





1 Botón de intervalos

Pulse el botón de intervalos para cambiar el intervalo de la distancia de seguimiento del ACC. Cada vez que se pulsa el botón, la distancia de seguimiento (la distancia con el vehículo precedente) que se ha fijado se alterna entre las distancias de seguimiento extralarga, larga, intermedia y corta.

Determine la distancia de seguimiento más adecuada en función de sus condiciones de conducción específicas. Asegúrese de cumplir con los requisitos de distancia de seguimiento establecidos por las normativas locales.

Cuanto mayor sea la velocidad fijada, mayor será la distancia de seguimiento corta, intermedia, larga o extralarga. Vea los siguientes ejemplos como referencia.

Distancia de seguimiento		Cuando la velocidad fija es:	
		80 km/h	104 km/h
Corto	 ①	26,6 metros 1,2 segundos	33,7 metros 1,2 segundos
Media	 ①	34,6 metros 1,6 segundos	44,9 metros 1,6 segundos
Larga	 ①	44,0 metros 2,0 segundos	57,1 metros 2,0 segundos
Extralarga	 ①	53,6 metros 2,4 segundos	70,0 metros 2,4 segundos

① Cuando se utiliza el indicador **+R**

▶▶ Para ajustar o modificar la distancia de seguimiento

El conductor debe, en todo momento, mantener una distancia de frenado suficiente con el vehículo que circula delante y tener en cuenta que las distancias o espacios mínimos pueden consultarse en las disposiciones del código de circulación local y que es responsabilidad del conductor respetar dicha legislación.

■ Cancelación

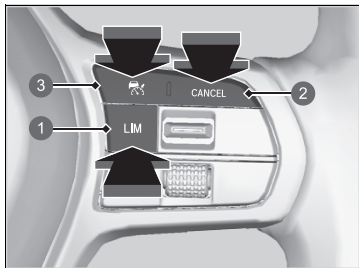

- 1 Botón **LIM**
- 2 Botón **CANCEL**
- 3 Botón

Para desconectar el ACC, realice cualquiera de las siguientes acciones:

- Pulse el botón **CANCEL**.
 - ▶ El testigo (verde) del cuadro de instrumentos se cambia por el testigo (blanco).
- Pulse el botón .
- ▶ El testigo (verde) se apaga.
- Pulse el botón **LIM**.
- Pise el pedal de freno mientras el vehículo avanza.
 - ▶ El testigo (verde) del cuadro de instrumentos se cambia por el testigo (blanco).
- Pise el pedal de embrague durante cinco segundos como mínimo.
 - ▶ El testigo (verde) del cuadro de instrumentos cambia al testigo (blanco).

▶▶ Cancelación

Vuelta a la velocidad fijada previamente: una vez cancelado el ACC, puede activarlo con la velocidad programada anterior mostrada en el cuadro de instrumentos (en gris) pulsando el interruptor **RES/+SET/-**.

Si desactiva el ACC pulsando el botón **CANCEL** o pisando el pedal del freno, la velocidad programada anterior se mostrará en gris en el cuadro de instrumentos.

Si pulsa el interruptor **RES/+SET/-** hacia arriba, el ACC se activará con la velocidad mostrada.

Si se muestra el testigo (blanco) y pulsa el interruptor **RES/+SET/-** hacia arriba, pero no se muestra ninguna velocidad fijada previamente (en gris), la velocidad se ajusta a la velocidad actual del vehículo.

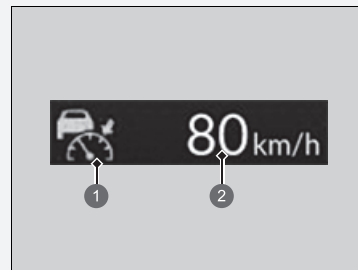



- 1 (blanco)
- 2 Velocidad fijada previamente (gris)

■ Cancelación automática

Si el ACC se cancela automáticamente, sonará el avisador acústico y aparecerá un mensaje en el cuadro de instrumentos. Cualquiera de las siguientes condiciones puede provocar que el ACC se cancele automáticamente:

- Mal tiempo (lluvia, niebla, nieve, etc.).
- No se puede detectar el vehículo precedente.
- Se detecta una condición anormal en los neumáticos o los neumáticos patinan.
- Conducir en una carretera montañosa durante largos períodos de tiempo o conducir fuera de carretera.
- Movimiento brusco del volante.
- Cuando se activa el ABS, el VSA o el CMBS.
- Cuando se enciende el testigo del sistema VSA.
- Cuando se acciona manualmente el freno de estacionamiento.
- Cuando la velocidad del vehículo es inferior a 25 km/h.
- El vehículo que circula delante arroja agua o nieve.
- Se conduce con poca luz solar (p. ej., al amanecer o anochecer).
- Cuando el vehículo detectado dentro del área de alcance del ACC está demasiado cerca de su vehículo.
- Cuando se acelera rápidamente.
- La parte delantera de la cámara está tapada debido a la presencia de suciedad, niebla, lluvia, barro, nieve húmeda, alguna junta, accesorios, adhesivos o una película en el parabrisas.
- El motor está apagado.
- El vehículo tiene una carga excesiva en las plazas traseras o en el maletero.
- Al pasar por un lugar oscuro, como un túnel.
- Cuando se enciende el testigo (rojo) del sistema de frenos y freno de estacionamiento.
- El vehículo ha aplicado repetidamente los frenos para mantener la velocidad establecida (por ejemplo, al descender por una pendiente larga).
- El LKAS también se activa cuando el sistema no detecta ninguna acción de conducción por parte del conductor durante un tiempo determinado.

☒ Cancelación

La velocidad programada no puede fijarse ni reanudarse cuando el ACC se ha desactivado con el botón . Pulse el botón  para activar el sistema y, a continuación, programe la velocidad deseada. No se podrá reanudar si la velocidad del vehículo es inferior a 30 km/h.

- Si ignora el testigo de cambio descendente que aparece en el cuadro de instrumentos, se cancelará el ACC transcurridos unos 10 segundos.
- Las revoluciones del motor alcanzan la zona roja del tacómetro.
- Las revoluciones del motor son inferiores a 1000 rpm.
- Cambia temporalmente a punto muerto cuando cambia de una marcha superior a una inferior. Cuando se coloca la caja de cambios en la posición **N** sin pisar el pedal de embrague.

Sistema de aviso de salida de carril (LKAS)

Proporciona asistencia a la dirección para ayudar a mantener el vehículo en el centro de un carril detectado y proporciona avisos táctiles, acústicos y visuales si se detectan desviaciones fuera del carril.

■ Asistencia en la dirección

El sistema aplica un par a la dirección para mantener el vehículo entre las líneas del carril izquierda y derecha. El par aplicado aumenta si el vehículo se aproxima a cualquiera de las líneas del carril.

■ Avisos táctiles, acústicos y visuales

Produce vibraciones rápidas en el volante, y un aviso sonoro y visual le advierte de que el vehículo se está desviando de un carril detectado.

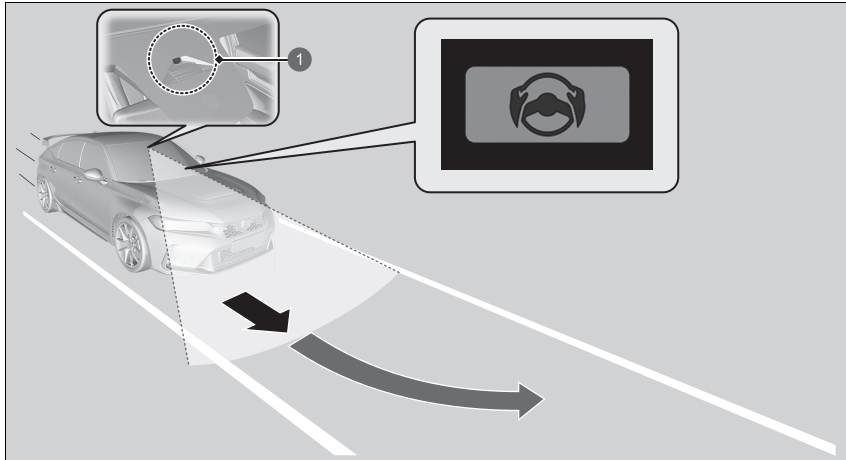

1 Cámara de visión panorámica frontal: controla las líneas del carril

☒ Sistema de aviso de salida de carril (LKAS)

Recordatorios de seguridad importantes

El sistema LKAS solo es para su comodidad. No es un sistema de conducción autónomo y siempre se requiere la atención y el control del conductor. El sistema no funciona si se retiran las manos del volante o si no consigue guiar el vehículo.

El LKAS resulta útil cuando se utiliza en autopistas o en vías de doble carril.

No coloque ningún objeto en la parte superior del panel de instrumentos. Los objetos pueden reflejarse en el parabrisas y evitar la detección correcta de los carriles.

El LKAS solo le advierte al detectar una desviación fuera del carril sin que se estén utilizando los intermitentes. El LKAS puede no detectar todas las marcas o salidas de carril. La exactitud varía en función de las condiciones meteorológicas, velocidad y estado de las marcas de carril. Siempre es su responsabilidad conducir de forma segura y evitar colisiones.

Puede consultar información de uso de la cámara equipada con este sistema.

➤ **Cámara de visión panorámica frontal** P. 495

Es posible que el LKAS no funcione correctamente en determinadas condiciones:

➤ **Condiciones y limitaciones del LKAS** P. 483

Cuando accione los intermitentes para cambiar de carril, el sistema quedará suspendido y se reanuda una vez que los intermitentes vuelvan a la posición de desactivación. Si hace un cambio de carril sin accionar los intermitentes, las alertas del LKAS se activarán y se aplicará el par a la dirección.

■ Función de asistencia de mantenimiento en carril

Proporciona asistencia para mantener el vehículo en el centro del carril. Cuando el vehículo se aproxima a la línea amarilla o blanca, se incrementa la fuerza de dirección de la dirección asistida eléctrica.

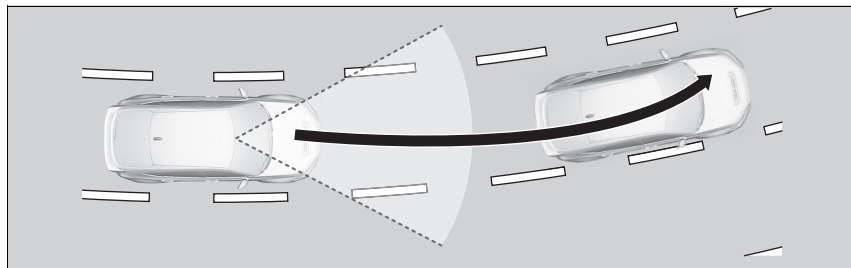

▶▶ Sistema de aviso de salida de carril (LKAS)

Cuando no puede detectar carriles, el sistema se cancela temporalmente. Cuando se detecta un carril, el sistema se reanuda automáticamente.

El LKAS no funcionará según se diseñó para situaciones de tráfico con paradas y arranques frecuentes ni en carreteras con curvas pronunciadas.

■ Función de aviso de cambio involuntario de carril

Cuando el vehículo entra en la zona de advertencia, el LKAS le advierte con una ligera vibración del volante, así como con un aviso sonoro y visual.

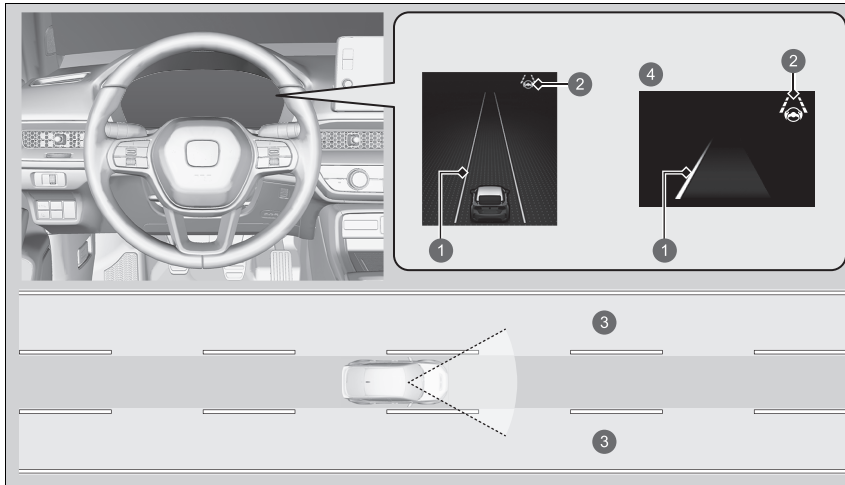

- ❶ Línea ámbar
- ❷ Testigo (verde) del LKAS
- ❸ Zona de advertencia
- ❹ Cuando se utiliza el indicador **+R**

■ Cuándo se puede utilizar el sistema

El sistema se puede utilizar cuando se cumplen las siguientes condiciones.

- El vehículo se desplaza a una velocidad entre 72 y 180 km/h.
- El carril por el que conduce tiene marcas de carril detectables a ambos lados y su vehículo está en el centro del carril.
- Conduce por una carretera recta o ligeramente curvada.
- Los intermitentes están desactivados.
- El pedal de freno no está pisado.

■ Cómo activar el sistema

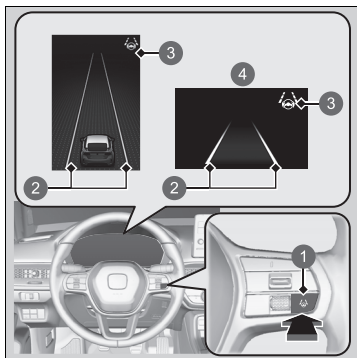

- 1 Botón LKAS
- 2 Línea blanca
- 3 Testigo (blanco) del sistema de aviso de salida de carril (LKAS)
- 4 Cuando se utiliza el indicador +R

1. Pulse el botón LKAS.

- El testigo (blanco) LKAS aparece en el cuadro de instrumentos.
- Si se detectan líneas de carriles de tráfico, aparecen líneas blancas en el cuadro de instrumentos.

► Cuándo se puede utilizar el sistema

Si el vehículo se desvía hacia la línea izquierda o derecha del carril porque el sistema aplica par a la dirección, apague el LKAS y acuda a un concesionario para que revisen el vehículo.

Para activar correctamente el sistema, siga los puntos que se indican a continuación:

- Mantenga siempre limpio el parabrisas alrededor de la cámara.
- Al limpiar el parabrisas, tenga cuidado de no aplicar limpiador de parabrisas en la lente de la cámara.
- No toque la lente de la cámara.
- No coloque ningún adhesivo en el área que rodea la cámara.

Si se pulsa el botón LKAS cuando se puede utilizar el sistema, el LKAS está activado sin modo en espera.

No se puede utilizar el LKAS con el sistema VSA completamente desactivado.

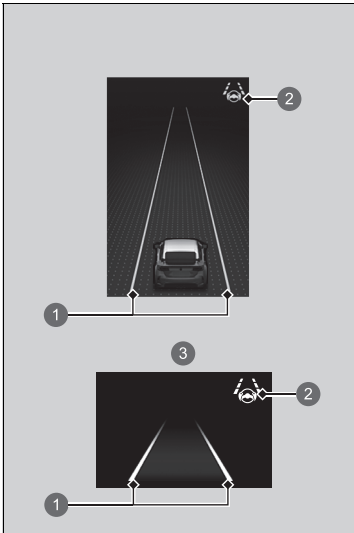

- ❶ Línea verde
- ❷ Testigo (verde) del sistema de aviso de salida de carril (LKAS)
- ❸ Cuando se utiliza el indicador **+R**

2. Mantenga el vehículo cerca del centro del carril durante la conducción.
 - ▶ El testigo LKAS cambia de blanco a verde y las líneas blancas cambian a verde cuando el sistema empieza a funcionar después de detectar las marcas de los carriles izquierdo y derecho.

■ Cancelación

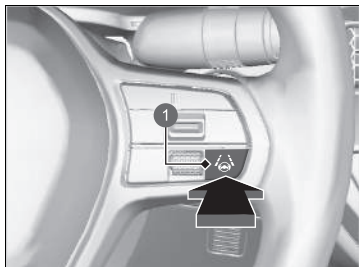

① Botón LKAS

Pulse el botón LKAS.

El LKAS se desactivará cada vez que detenga el motor, aunque lo activara la última vez que utilizó el vehículo.

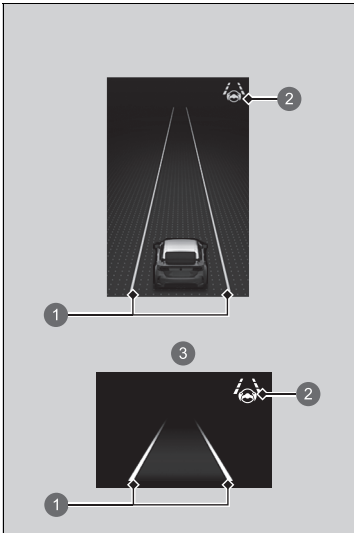

- ❶ Línea blanca
- ❷ Testigo (blanco) del sistema de aviso de salida de carril (LKAS)
- ❸ Cuando se utiliza el indicador **+R**

Al cancelar el LKAS, las líneas verdes del indicador cambian a blanco o desaparecen y el avisador acústico suena (si está activado).

■ **Se cancela el funcionamiento del sistema si:**

- Disminuye la velocidad del vehículo a aproximadamente 64 km/h o menos.
 - ▶ Si se aumenta la velocidad del vehículo a aproximadamente 72 km/h o más, el LKAS se reanuda.
- Pise el pedal de freno.
 - ▶ El LKAS se reanuda y comenzará a detectar de nuevo las líneas del carril cuando suelte el pedal de freno.
- Su vehículo está desplazándose hacia la derecha o la izquierda del carril.

☒ Se cancela el funcionamiento del sistema si:

Puede cambiar la configuración del LKAS.
Puede activar o desactivar el pitido de suspensión del LKAS.

▶ **Funciones configurables** P. 297

■ **El LKAS se puede suspender automáticamente cuando:**

- El sistema no detecta líneas de carril.
- El volante se gira rápidamente.
- No consigue guiar el vehículo.
- Se circula por una curva pronunciada.
- Se circula a una velocidad superior a 185 km/h aproximadamente.
- El sistema ABS o VSA se conecta.

Cuando dejen de existir estas condiciones, el LKAS se reanudará automáticamente.

■ **El LKAS se puede cancelar automáticamente cuando:**

En los siguientes casos, pueden desaparecer líneas de carril en el indicador, puede activarse el avisador acústico y puede cancelarse el LKAS automáticamente:

- La temperatura de la cámara es extremadamente alta.
- La cámara detrás del espejo retrovisor o la zona que haya alrededor de la cámara, incluido el parabrisas, se ensucian.

■ Condiciones y limitaciones del LKAS

Puede que el sistema no detecte las marcas de carril y, por lo tanto, no mantenga el vehículo en el centro de un carril en condiciones como las siguientes:

■ Condiciones ambientales

- Hay poco contraste entre las marcas de carril y la superficie de la calzada.
- Se conduce con mal tiempo (lluvia, niebla, nieve, etc.).
- Se conduce por carreteras nevadas o húmedas.
- Se conduce con poca luz solar (p. ej., al amanecer o anochecer).
- Hay sombras de objetos cercanos (árboles, edificios, guardarrailles, vehículos, etc.) paralelas a las líneas blancas (o amarillas).
- Cambios bruscos de luz ambiental, por ejemplo, al salir o al entrar en un túnel, sombra de árboles y edificios, etc.
- Se conduce de noche o en un sitio oscuro, como un túnel (debido a condiciones de poca luz, es posible que no se detecten las líneas del carril o el firme de la calzada).
- La distancia entre su vehículo y el vehículo que circula delante es demasiado corta, y las líneas de carril y el firme de la calzada no son visibles.
- Se refleja una luz intensa en la calzada.

■ Condiciones de la calzada

- Se conduce por una carretera con marcas temporales de carril.
- Hay varias marcas de carril, son borrosas o diferentes en la calzada a causa de obras o de la existencia de marcas antiguas.

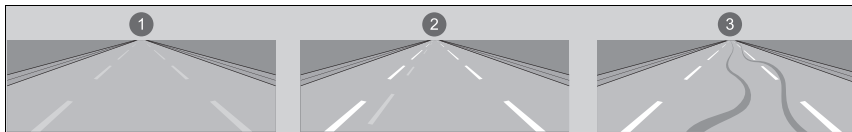

- 1 Líneas borradas
- 2 Líneas duplicadas
- 3 Huellas de neumáticos

- La calzada tiene líneas que se cruzan o unen (por ejemplo, en una intersección o cruce).
- Las marcas de carril son muy estrechas, anchas o cambiantes.

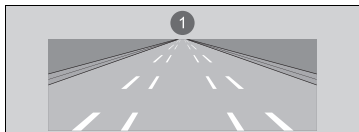

- 1 Carril muy ancho o estrecho
- Parte de las marcas de carril están ocultas por un objeto, como un vehículo.
 - La carretera tiene pendiente o el vehículo se está acercando a un cambio de rasante.
 - El vehículo vibra mucho al circular por carreteras con firme en mal estado.
 - Cuando se reconocen objetos situados en la carretera (bordillos, guardarrailes, tendidos eléctricos) como líneas blancas (o amarillas).
 - Se conduce por carreteras irregulares, sin pavimentar o con baches.

- Se conduce por carreteras con líneas dobles de carril.
- Se conduce por carreteras nevadas o resbaladizas.
- El pavimento puede verse solo parcialmente debido a la presencia de nieve o charcos en la carretera.
- Hay una película de agua o charcos en el firme de la calzada.
- Las líneas blancas (o amarillas) no se reconocen correctamente debido a las condiciones de la carretera (por ejemplo, presencia de curvas, giros o colinas).
- Se conduce por carreteras sin asfaltar o con rodadas.
- Se circula por un cruce.

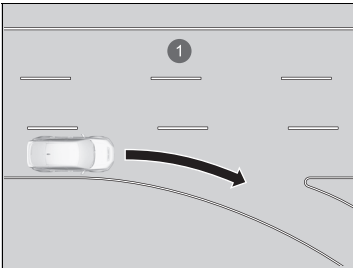

- 1 Ausencia de líneas de carril en cruces

■ Condiciones del vehículo

- Si la iluminación es insuficiente debido a la presencia de suciedad sobre la lente de los faros o si la visibilidad es mala en un lugar oscuro debido a un ajuste incorrecto de los faros.
- La parte delantera de la cámara está tapada debido a la presencia de suciedad, niebla, lluvia, barro, nieve húmeda, alguna junta, accesorios, adhesivos o una película en el parabrisas.
- Se conduce de noche o en un sitio oscuro, como un túnel, con los faros apagados.
- Los limpiaparabrisas han dejado residuos sobre el parabrisas.
- Estado anormal de los neumáticos o las ruedas (tamaño incorrecto, ruedas de diferentes tamaños y tipos, inflado incorrecto de los neumáticos, rueda de repuesto compacta*, etc.).
- El vehículo se inclina debido a una carga excesiva en los asientos traseros o en el maletero.
- La suspensión se ha modificado.
- Las cadenas para neumáticos* están instaladas.

Sistema de reconocimiento de señales de tráfico

Le recuerda información de las señales de tráfico, como el límite de velocidad y la prohibición de adelantar, y le notifica si su vehículo supera el límite de velocidad.

Funcionamiento del sistema

El sistema muestra las señales reconocidas como designadas para su vehículo utilizando la información captada por la cámara situada detrás del retrovisor a partir de las señales de tráfico y los datos del sistema durante la conducción. El icono de la señal se muestra normalmente antes de pasar la señal y continúa mostrándose hasta que se detecta otra señal.

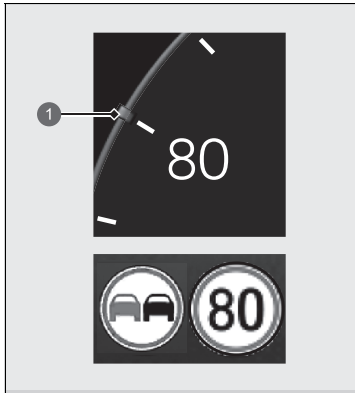

1 Señal de límite de velocidad

▶▶ Sistema de reconocimiento de señales de tráfico

Modelos de Turquía

Para el buen funcionamiento del sistema, se debe mantener actualizada la información de límites de velocidad de los datos ISA. Actualice los datos ISA con regularidad.

➤ **Consulte el manual independiente para obtener más información sobre las actualizaciones.**

Excepto modelos de Turquía

Para el buen funcionamiento del sistema, la información de límites de velocidad del sistema de navegación se debe mantener actualizada. Actualice la información de los mapas del sistema de navegación con regularidad.

➤ **Consulte el manual del sistema de navegación**

El sistema está diseñado para detectar las señales que siguen las normas de la convención de Viena. Es posible que no se muestren todas las señales, pero no ignore ninguna señal en el arcén. El sistema no funciona con las señales de tráfico de todos los países, ni en todas las situaciones.

No confíe demasiado en el sistema. Conduzca siempre a la velocidad adecuada de acuerdo con las condiciones de la carretera.

El icono de la señal también puede cambiar o desaparecer en las siguientes condiciones:

- Se detecta el final del límite de velocidad u otro límite designado.
- El vehículo entra o sale de una carretera con un límite de velocidad diferente.
- Gira con un intermitente puesto para cambiar de dirección en una intersección.

Si el sistema no detecta ninguna señal de tráfico mientras se conduce, aparecerá el símbolo

 (blanco).

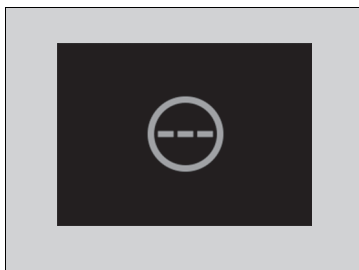

▶▶ Sistema de reconocimiento de señales de tráfico

Nunca aplique una película ni coloque objetos en el parabrisas que puedan obstaculizar el campo de visión de la cámara de visión panorámica frontal y provocar anomalías en el funcionamiento del sistema.

Los arañazos, las mellas y otro tipo de daños en el parabrisas dentro del campo de visión de la cámara de visión panorámica frontal pueden hacer que el sistema no funcione correctamente. Si esto ocurre, le recomendamos que sustituya el parabrisas por un parabrisas de repuesto original de Honda. Incluso las reparaciones menores dentro del campo de visión de la cámara de visión panorámica frontal o la instalación de un parabrisas de repuesto de otro fabricante también pueden provocar que el sistema no funcione correctamente. Después de sustituir el parabrisas, lleve el vehículo a un concesionario para volver a calibrar la cámara de visión panorámica frontal. Es necesaria una calibración apropiada de la cámara del de visión panorámica frontal para que el sistema funcione correctamente.

El sistema de reconocimiento de señales de tráfico permanece inactivo unos 15 segundos después de arrancar el motor.

Puede activar y desactivar el sistema de reconocimiento de señales de tráfico.

Si se selecciona **Ninguna**, aparecerá el símbolo  (gris).

▶ Funciones configurables P. 297

Para reducir la posibilidad de que las altas temperaturas del interior hagan que el sistema de la cámara de visión panorámica frontal se apague, estacione en una zona con sombra o sitúe la parte delantera del vehículo lejos de la luz solar. Si utiliza un parasol, no permita que cubra la carcasa de la cámara.

Cubrir la cámara de visión panorámica frontal puede hacer que el calor se concentre en ella.

▶▶ Sistema de reconocimiento de señales de tráfico

Puede consultar información de uso de la cámara de visión panorámica frontal equipada con este sistema.

▶ **Cámara de visión panorámica frontal** P. 495

Puede cambiar la configuración del sonido de aviso que se reproduce al cambiar el límite de velocidad detectado.

▶ **Funciones configurables** P. 297

Si el vehículo supera el límite de velocidad detectado, en la pantalla parpadeará un ícono que representa el límite de velocidad de la zona y sonará el avisador acústico si continúa superando el límite de velocidad.

Sin embargo, el avisador acústico no sonará si el vehículo empieza a reducir la velocidad.

La capacidad del sistema para notificar al conductor de forma precisa del límite de velocidad depende de ciertas condiciones, como las unidades mostradas en la señal de tráfico, la velocidad y el sentido de marcha del vehículo. En algunos casos, el sistema puede mostrar avisos falsos u otra información inexacta.

▶ **Condiciones y limitaciones del sistema de reconocimiento de señales de tráfico** P. 490

La unidad para los límites de velocidad (mph o km/h) varía de un país a otro. Si entra en un país que utiliza unidades diferentes a las del país de procedencia, el sistema de reconocimiento de señales de tráfico no funcionará correctamente.

▶ **Unids. veloc./distancia** P. 155

▶ **Funciones configurables** P. 297

■ Condiciones y limitaciones del sistema de reconocimiento de señales de tráfico

Es posible que el sistema de reconocimiento de señales de tráfico no reconozca las señales de tráfico, las reconozca incorrectamente o tarde en reconocerlas en los siguientes casos.

■ Condiciones ambientales

- Se conduce con poca luz solar (p. ej., al amanecer o anochecer).
- Se refleja una luz intensa en la calzada.
- Se conduce por la noche o en zonas oscuras como túneles de gran longitud.
- Se conduce con mal tiempo (lluvia, niebla, nieve, etc.).
- Cambios bruscos de luz ambiental, por ejemplo, al salir o al entrar en un túnel, sombra de árboles y edificios, etc.
- El vehículo que circula delante arroja agua o nieve.
- Reflejos en el interior del parabrisas.

■ Condiciones de la calzada

- El vehículo vibra mucho al circular por carreteras con firme en mal estado.

■ Condiciones del vehículo

- Si la iluminación es insuficiente debido a la presencia de suciedad sobre la lente de los faros o si la visibilidad es mala en un lugar oscuro debido a un ajuste incorrecto de los faros.
- La parte delantera de la cámara está tapada debido a la presencia de suciedad, niebla, lluvia, barro, nieve húmeda, alguna junta, accesorios, adhesivos o una película en el parabrisas.
- Los limpiaparabrisas han dejado residuos sobre el parabrisas.
- Estado anormal de los neumáticos o las ruedas (tamaño incorrecto, ruedas de diferentes tamaños y tipos, inflado incorrecto de los neumáticos, rueda de repuesto compacta*, etc.).
- El vehículo se inclina debido a una carga excesiva en las plazas traseras o en el maletero.
- La suspensión se ha modificado.
- Las cadenas para neumáticos* están instaladas.

⊠ Condiciones y limitaciones del sistema de reconocimiento de señales de tráfico

El testigo  (ámbar) se enciende en el cuadro de instrumentos en los siguientes casos. Si este mensaje no desaparece, lleve el vehículo a un concesionario para que lo revisen.

- Hay un problema con el sistema de reconocimiento de señales de tráfico.
- Inmediatamente después de arrancar el motor (incluso cuando se arranca de forma remota)
- Los datos del sistema se están actualizando.



- Se conduce de noche o en un sitio oscuro, como un túnel, con los faros apagados.

■ **Posición o estado de la señal de tráfico**

- La señal es difícil de ver por el lugar en el que se encuentra.
- La señal se encuentra lejos del vehículo.
- La señal está ubicada en un lugar al que los faros no llegan.
- La señal se encuentra en una curva en la carretera.
- La señal no se ve bien o está doblada.
- La señal está girada o dañada.
- La señal está cubierta de barro, nieve o hielo.
- Parte de la señal queda oculta por los árboles, o está en la sombra de un vehículo u otro objeto.
- La luz (como una farola) se refleja en la superficie de la señal o esta queda oculta en la sombra.
- La señal es demasiado brillante u oscura (señales eléctricas).
- Señales pequeñas (señales auxiliares, etc.).

■ **Otras condiciones**

- Se circula a alta velocidad.

En los siguientes casos, es posible que el sistema de reconocimiento de señales de tráfico no funcione correctamente y muestre, por ejemplo, una indicación que no cumpla el reglamento vigente para la carretera correspondiente o que no exista.

- Es posible que la señal de límite de velocidad muestre una velocidad superior o inferior al límite de velocidad real.
- Hay una señal complementaria con más información, por ejemplo, sobre el tiempo, la hora, el tipo de vehículo, etc.
- La información de la señal resulta difícil de leer (señales eléctricas, números borrosos, etc.).
- Hay una señal en las proximidades del carril por el que se conduce aunque no corresponde a dicho carril (por ejemplo, una señal de límite de velocidad situada en la intersección entre una vía lateral y la carretera principal).
- Hay elementos que presentan una forma o color similar al objeto reconocido (señal similar, señal eléctrica, cartel publicitario, estructura, etc.).

■ Situaciones en las que no se puede proporcionar información correcta sobre la señalización del límite de velocidad en la zona

En las siguientes situaciones, la pantalla puede diferir de la normativa de la vía por la que se circula y la visualización puede retrasarse:

- Se ha construido una nueva carretera.
- El límite de velocidad ha cambiado.
- La información sobre el límite de velocidad almacenada en la base de datos ha quedado obsoleta o es inexacta.
- Cuando se circula por zonas donde no se puede utilizar la información o por callejones sin señalización.
- La trayectoria del vehículo detectada por el sensor y la trayectoria real del vehículo son diferentes.
- Hay carreteras próximas con límites de velocidad diferentes a por la que está circulando.

- La señal es una señal de límite de velocidad temporal con características que no se ajustan al estándar (diseño, etc.).
- Al conducir en un lugar con una recepción GPS deficiente, como túneles o alrededor de rascacielos.
- El vehículo para y arranca repetidamente a baja velocidad.
- Cuando se conduce por una ruta diferente a las instrucciones de navegación.*
- Hay curvas o pendientes pronunciadas continuas.
- Hay un límite de velocidad variable.

* No disponible en todos los modelos

■ Señales mostradas en el cuadro de instrumentos

Es posible que se muestren dos señales de tráfico simultáneamente si se detectan ambas. El icono de la señal de límite de velocidad aparece en la pantalla. El icono de la señal de prohibición de adelantamiento aparece a la izquierda. Cualquier señal adicional que indique un límite de velocidad debido a las condiciones meteorológicas (nieve, etc.) o durante un periodo de tiempo específico aparecerá en el lado izquierdo.

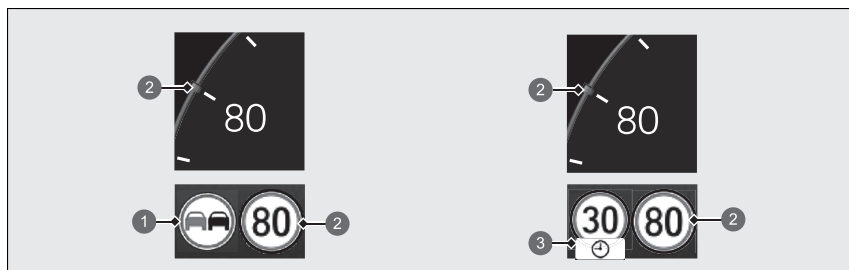

- 1 Señal de prohibición de adelantamiento
- 2 Señal de límite de velocidad
- 3 Señal de límite de velocidad en función de las condiciones

Cámara de visión panorámica frontal

La cámara está diseñada para detectar un objeto que active alguno de los sistemas para que estos realicen sus funciones; entre estos sistemas están: el sistema de prevención y mitigación de impactos (CMBS), el sistema de ayuda de permanencia en la carretera, el control de cruceo adaptativo (ACC), el sistema de aviso de salida de carril (LKAS), el sistema de reconocimiento de señales de tráfico y las luces de carretera automáticas.

Ubicación de la cámara y sugerencias para el manejo

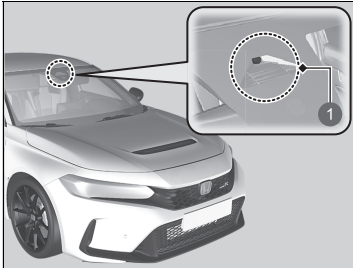

- 1 Cámara de visión panorámica frontal

La cámara está situada detrás del espejo retrovisor.

Para reducir la posibilidad de que las altas temperaturas del interior hagan que el sistema de detección de la cámara se apague, estacione en una zona con sombra o sitúe la parte delantera del vehículo lejos de la luz solar. Si utiliza un parasol, no permita que cubra la carcasa de la cámara. Cubrir la cámara puede concentrar el calor sobre ella.

⚠ Cámara de visión panorámica frontal

Nunca aplique adhesivos ni coloque objetos en el parabrisas, el capó o la parrilla delantera que puedan obstaculizar el campo de visión de la cámara y afectar al funcionamiento del sistema.

Los arañazos, las mellas y otros tipos de daños en el parabrisas dentro del campo de visión de la cámara pueden hacer que el sistema no funcione correctamente. Si esto ocurre, le recomendamos que sustituya el parabrisas por un parabrisas de repuesto original de Honda. Incluso las reparaciones menores dentro del campo de visión de la cámara o la instalación de un parabrisas de repuesto de otro fabricante también pueden provocar que el sistema no funcione correctamente.

Después de sustituir el parabrisas, lleve el vehículo a un concesionario para volver a calibrar la cámara. Una calibración apropiada de la cámara es necesaria para que el sistema funcione correctamente.

No coloque ningún objeto en la parte superior del panel de instrumentos. Podría reflejarse en el parabrisas y evitar que el sistema pueda detectar las líneas del carril correctamente.

▶▶ Cámara de visión panorámica frontal

Si aparece el mensaje  **Algunos sist. asistencia al conductor no pueden funcionar: Temp. transmisión demasiado alta:**

- Encienda el sistema de control de climatización para refrigerar el interior y, si es necesario, también use el modo de desempañado con el chorro de aire dirigido hacia la cámara.
- Inicie la marcha con el vehículo para bajar la temperatura del parabrisas, lo que enfría el área alrededor de la cámara.

Si aparece el mensaje  **Algunos sist. asistencia al conductor no pueden funcionar: Parabrisas sucio o poca visibilidad.:**

- Estacione el vehículo en un lugar seguro y compruebe que el parabrisas esté limpio. Limpie el parabrisas si está sucio. Si, tras conducir durante un rato, el mensaje no desaparece, pida al concesionario que revise el vehículo.

Sistema de frenos

■ Freno de estacionamiento

Utilice el freno de estacionamiento para mantener el vehículo detenido cuando está estacionado. Cuando se acciona el freno de estacionamiento, puede soltarlo de forma manual o automática.

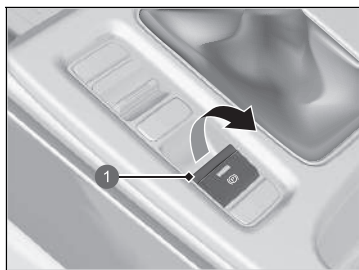

1 Interruptor del freno de estacionamiento eléctrico

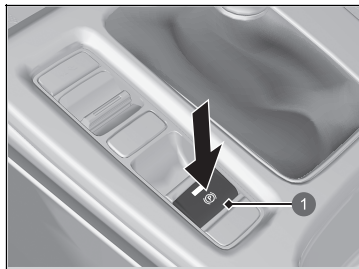

1 Interruptor del freno de estacionamiento eléctrico

■ Para accionarlo

El freno de estacionamiento eléctrico se puede activar siempre que el vehículo tenga batería, independientemente de la posición del modo de alimentación.

Tire del interruptor del freno de estacionamiento eléctrico de forma suave y firme hacia arriba.

- ▶ El testigo del interruptor se enciende.
- ▶ El testigo (rojo) del sistema de frenos y freno de estacionamiento se enciende.

■ Para soltarlo

El modo de alimentación debe estar en la posición de CONTACTO para poder soltar el freno de estacionamiento eléctrico.

1. Pise el pedal de freno.
2. Pulse el interruptor del freno de estacionamiento eléctrico.
 - ▶ El testigo del interruptor se apaga.
 - ▶ El testigo (rojo) del sistema de frenos y freno de estacionamiento se apaga.

Soltar manualmente el freno de estacionamiento utilizando el interruptor ayuda a que el vehículo inicie la marcha despacio y con suavidad en pendientes descendentes pronunciadas.

▣ Freno de estacionamiento

Cuando aplique o suelte el freno de estacionamiento, podría oír el motor del sistema del freno de estacionamiento eléctrico desde el área de las ruedas traseras. Es normal.

El pedal del freno puede moverse ligeramente debido al funcionamiento del sistema del freno de estacionamiento eléctrico cuando se acciona o suelta el freno de estacionamiento. Es normal.

No se puede accionar o soltar el freno de estacionamiento si la batería está agotada.

▣ **Si la batería está agotada** P. 625

Durante la conducción, si tira hacia arriba del interruptor del freno de estacionamiento eléctrico, el sistema VSA aplicará los frenos de las cuatro ruedas hasta que el vehículo se detenga. El freno de estacionamiento eléctrico se aplica y el interruptor debe soltarse.

El freno de estacionamiento funciona automáticamente en las siguientes situaciones:

- Cuando el vehículo se detiene con el sistema de retención automática del freno activado durante más de 10 minutos.
- Cuando el cinturón de seguridad del conductor está desabrochado mientras el vehículo está detenido y la retención del freno está aplicada.
- Cuando se apaga el motor (excepto mediante el sistema de parada automática en ralentí) mientras se aplica la retención del freno.
- Cuando hay un problema con el sistema de retención del freno mientras el freno de retención está aplicado.

■ Para soltarlo automáticamente

Si se pisa el pedal del acelerador mientras se suelta el pedal del embrague, se suelta el freno de estacionamiento.

Utilice el pedal del acelerador para soltar el freno de estacionamiento cuando ponga en marcha el vehículo en una pendiente ascendente o en un atasco.

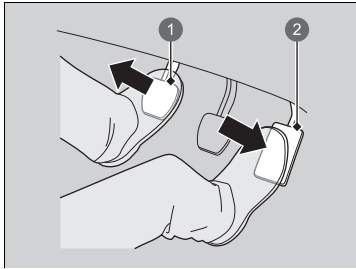

- 1 Pedal de embrague
- 2 Pedal del acelerador

Pise con suavidad el pedal del acelerador y suelte el pedal del embrague.

- El testigo del freno de estacionamiento se apaga.

El freno de estacionamiento se suelta automáticamente al pisar el pedal del acelerador cuando:

- El cinturón de seguridad del conductor está abrochado.
- El motor está en marcha.
- La caja de cambios no está en **N**.

► Freno de estacionamiento

Si el freno de estacionamiento no se suelta de forma automática, suéltelo manualmente.

Cuando el vehículo se desplaza cuesta arriba, puede que sea necesario pisar más a fondo el pedal del acelerador para soltar de forma automática el freno de estacionamiento eléctrico.

► Para soltarlo automáticamente

El freno de estacionamiento no se puede soltar automáticamente cuando están encendidos los siguientes testigos:

- Testigo de averías

Es posible que el freno de estacionamiento no se suelte automáticamente cuando están encendidos los siguientes testigos:

- Testigo (ámbar) del sistema de frenos y freno de estacionamiento
- Testigo del sistema VSA
- Testigo del **ABS**
- Testigo del sistema de SRS airbag

El pedal del embrague está completamente pisado antes de pisar suavemente el acelerador y soltar el embrague.

■ Pedal de freno

El vehículo está equipado con frenos de disco en las cuatro ruedas. Un servofreno al vacío ayuda a reducir el esfuerzo necesario para pisar el pedal de freno. El sistema de asistencia al frenado aumenta la fuerza de frenado aplicada cuando se pisa el pedal de freno con fuerza en una situación de emergencia. El sistema antibloqueo de frenos (ABS) ayuda a mantener el control de la dirección cuando se frena con mucha fuerza.

➤ **Sistema de asistencia al frenado** P. 505

➤ **Sistema antibloqueo de frenos (ABS)** P. 504

■ Chirrido de los frenos

Se ha instalado un sistema de frenado de alto rendimiento en el vehículo para ofrecer un buen rendimiento en una amplia variedad de condiciones de conducción. Es posible que escuche el chirrido de los frenos en determinadas condiciones, por ejemplo, al acelerar o desacelerar, en entornos húmedos, etc. No se trata de una anomalía.

⌘ Pedal de freno

Compruebe los frenos después de haber conducido en lugares con mucha agua o si el firme de la calzada está inundado. Si es necesario, seque los frenos pisando ligeramente el pedal de freno varias veces.

Si escucha un ruido de fricción metálica continuo al aplicar los frenos, es necesario sustituir las pastillas de freno. El vehículo debe revisarse en un concesionario.

Si se utiliza el pedal de freno constantemente al bajar una pendiente prolongada, se acumula calor, lo que reduce la eficacia de los frenos. Accione el frenado del motor. Para ello, retire el pie del pedal del acelerador y cambie a una marcha inferior. En los modelos con transmisión manual, utilice una marcha inferior para que aumente el frenado del motor.

No apoye el pie en el pedal de freno mientras conduce, ya que se accionarán los frenos ligeramente y esto provocará la pérdida de eficacia de los mismos con el tiempo, así como la reducción de la vida útil de las pastillas. Además, confundirá a los conductores que circulan por detrás.

■ Retención automática del freno

Mantiene el freno aplicado después de que se suelte el pedal de freno hasta que se cambia a cualquier marcha excepto **[N]** y:

- Se suelta el pedal del embrague en carreteras llanas o pendientes descendentes.
- Se suelta el pedal del embrague y se pisa el pedal del acelerador en pendientes ascendentes.

Puede utilizar este sistema cuando el vehículo se detiene temporalmente, como en un semáforo y con tráfico intenso.

■ Encendido del sistema

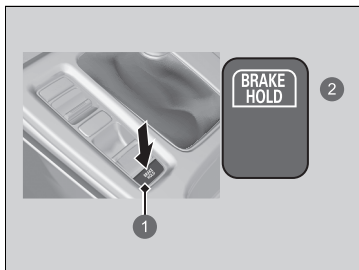

- 1 Botón de retención automática del freno
- 2 Se enciende

Abróchese el cinturón de seguridad correctamente y, a continuación, ponga en marcha el motor. Mantenga pulsado el botón de retención automática del freno.

- El testigo del sistema de retención automática del freno se enciende. El sistema se enciende.

» Retención automática del freno

⚠ ADVERTENCIA

Incluso con el sistema de retención automática del freno activado, es posible que el vehículo se mueva si se levanta el pie del pedal de freno en pendientes pronunciadas o carreteras resbaladizas.

El movimiento imprevisto de un vehículo puede provocar una colisión y producir lesiones graves o incluso mortales.

Nunca active el sistema de retención automática del freno o confíe únicamente en esta función para evitar que el vehículo se mueva cuando esté detenido en pendientes pronunciadas o en carreteras resbaladizas.

⚠ ADVERTENCIA

Cuando utilice la retención automática del freno, mantenga el pie sobre el pedal de freno hasta que se encienda el testigo de retención automática del freno.

El movimiento imprevisto de un vehículo puede provocar una colisión y producir lesiones graves o incluso mortales.

Suelte el pedal de freno después de que el testigo de retención automática del freno se encienda.

■ Activación del sistema

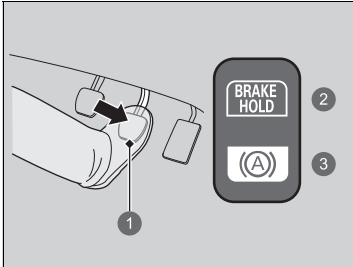

- 1 Pedal de freno
- 2 Encendido
- 3 Se enciende

Pise el pedal de freno para detener el vehículo por completo.

- El testigo de retención automática del freno se enciende. El frenado se mantiene hasta 10 minutos.
- Suelte el pedal de freno después de que el testigo de retención automática del freno se encienda.

☒ Retención automática del freno

Cuando el sistema está activado, se puede apagar el motor o estacionar el vehículo siguiendo el mismo procedimiento habitual.

☒ **Cuando se detenga** P. 507

Si el sistema está encendido o activado, la retención automática del freno se desactiva una vez apagado el motor.

El sistema se apaga si el motor se cala mientras la retención automática del freno está activada o el sistema está encendido.

Es posible que escuche un ruido si el vehículo se mueve mientras el sistema de retención automática del freno está en funcionamiento.

■ Desactivación del sistema

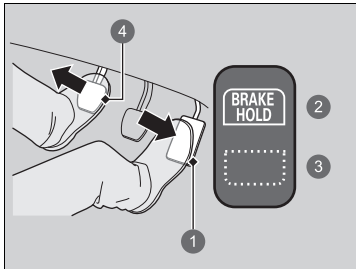

- 1 Pedal del acelerador
- 2 Encendido
- 3 Se apaga
- 4 Pedal de embrague

Cambie a cualquier marcha excepto **N**:

- Se suelta el pedal del embrague en carreteras llanas o pendientes descendentes.
- Se suelta el pedal del embrague y se pisa el pedal del acelerador en pendientes ascendentes.
El sistema se desactiva y el vehículo comienza a moverse.
- El testigo de retención automática del freno se apaga.
El sistema continúa encendido.

■ El sistema se desactiva automáticamente cuando:

- Se acciona el freno de estacionamiento.

■ El sistema se cancela automáticamente y el freno de estacionamiento se acciona cuando:

- El frenado se mantiene durante más de 10 minutos.
- El cinturón de seguridad del conductor está desabrochado.
- El motor está apagado.
- Hay un problema con el sistema de retención automática del freno.
- El motor se cala.

■ Apagado del sistema de retención automática del freno

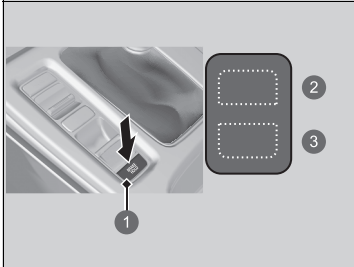

- 1 Botón de retención automática del freno
- 2 Se apaga
- 3 Se apaga

Solo se enciende el testigo del sistema de retención automática del freno:

- Mantenga pulsado el botón de retención automática del freno.
 - El testigo del sistema de retención automática del freno se apaga.

Cuando el testigo de retención automática del freno se enciende al mismo tiempo:

- Pulse el botón de retención automática del freno con el pedal de freno pisado.
 - El testigo del sistema de retención automática del freno y el testigo de retención automática del freno se apagan.

►► Apagado del sistema de retención automática del freno

Asegúrese de apagar el sistema de retención automática del freno antes de utilizar un sistema de lavado automático del vehículo.

Sistema antibloqueo de frenos (ABS)

■ ABS

Ayuda a evitar que las ruedas se bloqueen y a mantener el control de la dirección accionando los frenos con mucha más rapidez de la que usted es capaz.

El sistema de reparto electrónico de frenada (EBD), que forma parte del ABS, estabiliza además la distribución de la potencia de frenado entre las ruedas delanteras y las traseras en función de la carga del vehículo.

No debe pisar repetidamente el pedal de freno en ningún caso. Para que el ABS haga el trabajo por usted, mantenga siempre una presión firme y constante en el pedal de freno. Esto se denomina en ocasiones "pisar con fuerza y controlar la dirección".

■ Funcionamiento del ABS

El pedal de freno puede vibrar ligeramente cuando el ABS está activado. Mantenga pisado firmemente el pedal del freno. Si el firme está seco, necesitará pisar el pedal de freno con mucha fuerza para que se active el ABS. Sin embargo, puede notar que el ABS se activa de inmediato si intenta detener el vehículo cuando circula por nieve o hielo.

Es posible que el ABS se active cuando se pisa el pedal de freno mientras se conduce en:

- Carreteras mojadas o cubiertas de nieve.
- Carreteras pavimentadas con piedras.
- Carreteras con superficies irregulares, como baches, grietas, alcantarillas, etc.

Si la velocidad del vehículo desciende por debajo de 10 km/h, el ABS deja de funcionar.

►► Sistema antibloqueo de frenos (ABS)

AVISO

Es posible que el ABS no funcione correctamente si se utilizan neumáticos de tipos y tamaños incorrectos.

Si se enciende el testigo de **ABS** durante la conducción, puede que exista un problema en el sistema. Aunque el frenado normal no se verá afectado, existe la posibilidad de que no funcione el ABS. El vehículo debe revisarse en un concesionario inmediatamente.

El ABS no se ha diseñado con el fin de reducir el tiempo o la distancia que requiere un vehículo para detenerse: se ha diseñado para limitar el bloqueo de los frenos, lo que podría dar lugar a que patine el vehículo o a que se pierda el control de la dirección.

En los casos siguientes, es posible que el vehículo necesite una distancia de frenado mayor que un vehículo sin ABS hasta detenerse:

- Conduce sobre un firme irregular o en mal estado, como gravilla o nieve.
- Los neumáticos están equipados con cadenas*.

Con el sistema ABS puede observarse lo siguiente:

- Sonidos del motor procedentes del compartimento del motor cuando se accionan los frenos o cuando se realizan comprobaciones del sistema después de arrancar el motor y mientras el motor acelera.
- Vibración en el pedal de freno o la carrocería del vehículo cuando se activa el ABS.

Estas vibraciones y sonidos son normales en los sistemas ABS y no son razón para preocuparse.

Sistema de asistencia al frenado

Está diseñado para prestar asistencia al conductor mediante la generación de una mayor fuerza de frenado cuando pisa el pedal de freno con fuerza en un frenado de emergencia.

■ Funcionamiento del sistema de asistencia al frenado

Pise el pedal de freno firmemente para obtener un frenado más potente.

Cuando se activa la asistencia al frenado, es posible que el pedal vibre un poco y que se escuche un ruido que indica su funcionamiento. Es normal. Mantenga el pedal pisado firmemente.

Señal de parada de emergencia

Se activa al frenar bruscamente mientras se conduce a una velocidad de 60 km/h o superior para alertar del frenado repentino a los conductores situados detrás mediante un parpadeo rápido de las luces de emergencia. Esto ayuda a alertar a los conductores situados detrás de usted para que tomen las medidas apropiadas para evitar una posible colisión con su vehículo.

■ Cuándo se activa el sistema:

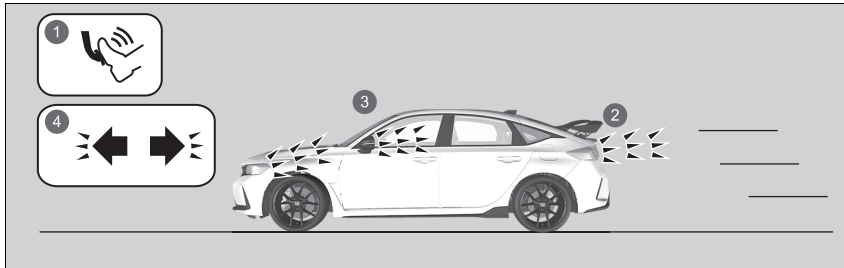

- 1 Frenada brusca
- 2 Las luces de freno se encienden
- 3 Las luces de emergencia parpadean
- 4 Los testigos de las luces de emergencia parpadean

Las luces de emergencia dejan de parpadear cuando:

- Suelta el pedal de freno.
- El ABS se desactiva.
- La velocidad del vehículo desacelera de forma moderada.
- Pulsa el botón de las luces de emergencia.

►► Señal de parada de emergencia

La señal de parada de emergencia es un sistema que puede evitar una posible colisión trasera producida por una frenada brusca. Hace que las luces de emergencia parpadeen al tiempo que se produce el frenazo repentino. Siempre se recomienda evitar frenadas bruscas, salvo que sea absolutamente necesario.

El sistema de señal de parada de emergencia no se activa con el botón de las luces de emergencia pulsado.

Si el ABS deja de funcionar durante un cierto periodo de tiempo durante el frenado, es posible que el sistema de señal de parada de emergencia no se active.

Cuando se detenga

1. Pise el pedal de freno con firmeza.
2. Con el pedal de freno pisado, tire a fondo del interruptor del freno de estacionamiento eléctrico, pero lentamente.
3. Mueva la palanca de cambios a la posición **N**.
4. Apague el motor y mueva la palanca de cambios a **R** o **1**.
 - ▶ El testigo (rojo) del sistema de frenos y freno de estacionamiento se apaga en aproximadamente 30 segundos.

Accione siempre el freno de estacionamiento, sobre todo si está estacionado en una pendiente.

Estacionamiento del vehículo

No estacione el vehículo cerca de objetos inflamables como hierba seca, aceite o madera. El calor procedente del escape puede provocar un incendio.

Cuando se detenga

A temperaturas extremadamente bajas, el freno de estacionamiento se puede congelar si está aplicado. Si se esperan tales temperaturas, no aplique el freno de estacionamiento y, al aparcarse en una cuesta, gire las ruedas delanteras de forma que choquen contra la acera si el vehículo se desplaza hacia abajo o bloquee las ruedas para evitar que el vehículo se mueva. Si no toma ninguna precaución, el vehículo puede desplazarse inesperadamente y provocar una colisión.

Sistema del sensor de aparcamiento*

Los sensores centrales y de las esquinas controlan los obstáculos que se encuentran alrededor del vehículo, y el avisador acústico, la interfaz de información para el conductor y la pantalla de audio/información proporcionan información sobre la distancia aproximada entre el vehículo y el obstáculo.

■ Ubicación y alcance de los sensores

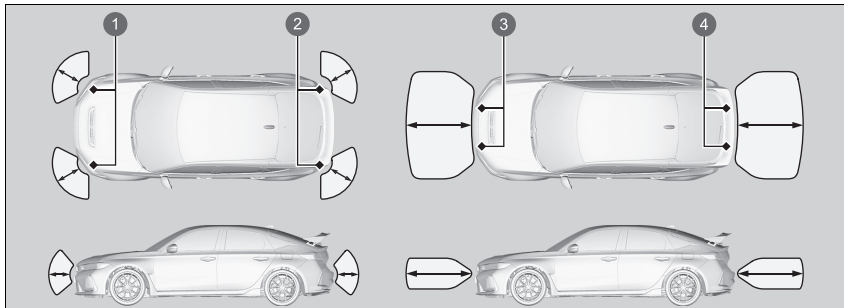

- 1 Sensores de esquina delanteros
- 2 Sensores de esquina traseros
- 3 Sensores frontales centrales
- 4 Sensores traseros centrales

►► Sistema del sensor de aparcamiento*

Incluso con el sistema activado, confirme que no haya ningún obstáculo cerca del vehículo antes de estacionar.

Es posible que el sistema no funcione correctamente en los siguientes casos:

- Los sensores están cubiertos por nieve, hielo, barro o suciedad.
- El vehículo ha estado expuesto a temperaturas altas o bajas.
- Hay algo cerca que emite ondas ultrasónicas o sonidos de alta frecuencia.
- Se conduce con mal tiempo (lluvia, niebla, nieve, etc.).

Es posible que el sistema no detecte estos obstáculos:

- Objetos delgados o bajos.
- Materiales que absorben el sonido, como la nieve, el algodón o la gomaespuma.
- Objetos situados justo debajo del parachoques.

El sistema puede detectar incorrectamente obstáculos en las siguientes situaciones:

- El vehículo se encuentra en una superficie irregular, como hierba, badenes o una cuesta.
- Al aproximarse a otros vehículos con sensores sónicos u otros objetos que emiten ondas ultrasónicas.
- Hay salpicaduras de agua cerca de los sensores debido a lluvias intensas, etc.

■ Activación y desactivación del sistema del sensor de aparcamiento

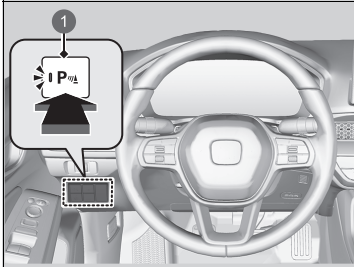

- 1 Botón del sistema del sensor de aparcamiento

Con el modo de alimentación en la posición de CONTACTO, pulse el botón del sistema del sensor de aparcamiento para activar o desactivar el sistema. El testigo del botón se enciende cuando el sistema está activado.

Los sensores de las esquinas delanteras, los de la parte central trasera y los de las esquinas traseras comienzan a detectar un obstáculo cuando la caja de cambios está en la posición **R** y la velocidad del vehículo es inferior a 8 km/h.

Los sensores de esquina frontal y central frontal comienzan a detectar un obstáculo cuando la caja de cambios está en cualquier posición excepto **R**, y la velocidad del vehículo es inferior a 8 km/h. También es necesario soltar el freno de estacionamiento.

☒ Sistema del sensor de aparcamiento*

No coloque ningún accesorio sobre los sensores ni alrededor de los mismos.

▶ Si coloca algún accesorio sobre o alrededor de los sensores traseros (como un portabicicletas), el sistema puede activarse si detecta esos accesorios como un obstáculo.

En este caso, desactive el sensor trasero.

☒ **Apagado de todos los sensores traseros**
P. 512

☒ Activación y desactivación del sistema del sensor de aparcamiento

Cuando ponga el modo de alimentación en la posición de CONTACTO, el sistema se encontrará en el estado seleccionado anteriormente.

■ Funcionamiento de la pantalla

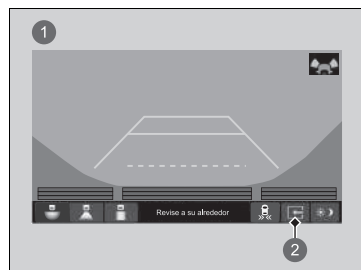

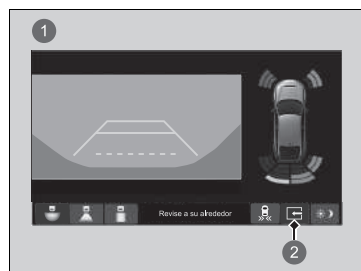

Para activar y desactivar la vista dividida, toque la pestaña de pantalla dividida.

- 1 Vista dividida desactivada
- 2 Pestaña de la pantalla dividida



- 1 Vista dividida activada
- 2 Pestaña de la pantalla dividida

■ Cuando se acorta la distancia entre el vehículo y los obstáculos

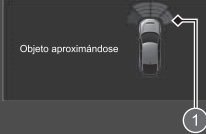
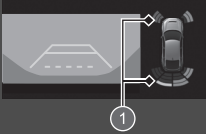
Intervalo entre pitidos	Distancia entre el parachoques y el obstáculo		Testigo	Interfaz de información para el conductor	Pantalla de audio/información
	Sensores de esquina	Sensores centrales			
Moderado	—	110-60 cm aprox.	Se enciende*1/ Parpadea*2 en ámbar*3		  
Corto	60-45 cm aprox.	60-45 cm aprox.	Se enciende*1/ Parpadea*2 en ámbar		
Muy breve	45-35 cm aprox.	45-35 cm aprox.	Se enciende*1/ Parpadea*2 en rojo		
Continuo	35 cm aprox. o menos	35 cm aprox. o menos	Se enciende*1/ Parpadea*2 en rojo		

① Los testigos se encienden si el sensor detecta un obstáculo.

*1: En la interfaz de información para el conductor

*2: En la pantalla de audio/información

*3: En esta fase, solo los sensores centrales detectan obstáculos.

■ Apagado de todos los sensores traseros

Para desactivar los sensores traseros, siga estos pasos:

1. Asegúrese de que el sistema del sensor de aparcamiento no esté activado.
 - El testigo del botón se apaga.
2. Cambie el modo de alimentación a VEHÍCULO APAGADO.
3. Mantenga pulsado el botón del sistema del sensor de aparcamiento y cambie el modo de alimentación a la posición de CONTACTO.
4. Pulse el botón durante 10 segundos. Suelte el botón cuando el testigo en el botón parpadee.
 - Suena el avisador acústico una vez.
5. Mientras el testigo parpadea, pulse el botón de nuevo. El testigo del botón se apaga.
 - Suena el avisador acústico dos veces. Los sensores traseros ahora están desactivados. Permanecerán desactivados hasta que se vuelvan a encender manualmente. Para volver a encender los sensores traseros, siga el procedimiento que se muestra anteriormente. El avisador acústico suena tres veces cuando los sensores traseros se vuelven a encender.

▣ Apagado de todos los sensores traseros

Cuando cambia a **R**, el testigo en el botón del sistema del sensor de estacionamiento parpadea como recordatorio de que los sensores traseros se han desactivado.

Sistema de alerta de tráfico cruzado*

Controla las esquinas traseras al dar marcha atrás mediante los sensores de radar y le alerta en caso de que se detecte un vehículo acercándose desde una esquina trasera.

Es un sistema muy práctico para salir marcha atrás de una plaza de aparcamiento.

⚠ Sistema de alerta de tráfico cruzado*

⚠ PRECAUCIÓN

El sistema de alerta de tráfico cruzado no puede detectar todos los vehículos que se aproximan y podría no detectar ninguno.

Podría producirse una colisión en el caso de que no se confirme visualmente que sea seguro dar marcha atrás.

No confíe únicamente en el sistema al dar marcha atrás; utilice también el espejo retrovisor y mire hacia atrás y hacia los lados de su vehículo antes de ir marcha atrás.

Modelos con sistema del sensor de aparcamiento

El indicador acústico del sistema del sensor de aparcamiento anula el indicador acústico del sistema de alerta de tráfico cruzado cuando los sensores detectan obstáculos muy cercanos.

* No disponible en todos los modelos

■ Funcionamiento del sistema

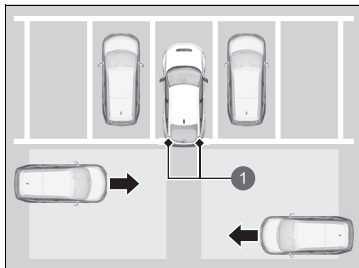

- ① Sensores de radar:
debajo de las esquinas del
parachoques trasero.

Si un vehículo se aproxima desde el ángulo trasero, el sistema de alerta de tráfico cruzado le alerta con un avisador acústico y un aviso en la pantalla.

El sistema no detectará los vehículos que se aproximen justo por detrás de su vehículo, ni proporcionará alertas acerca de los vehículos detectados cuando estos vayan justo detrás de su vehículo.

El sistema no avisa sobre vehículos que se alejan del suyo y puede que avise de la presencia de peatones, bicicletas u objetos parados.

El sistema se activa cuando:

- El modo de alimentación se encuentra en la posición de CONTACTO.
- El sistema de alerta de tráfico cruzado está encendido.

► **Activación y desactivación del sistema de alerta de tráfico cruzado** P. 516

► **Funciones configurables** P. 297

- La caja de cambios está en **R**.
- Su vehículo circula a 5 km/h o menos.

►► Sistema de alerta de tráfico cruzado*

El sistema de alerta de tráfico cruzado podría no detectar o tardar en detectar un vehículo que se aproxima, o podría alertar sin que haya un vehículo aproximándose en las siguientes condiciones:

- Hay un obstáculo, como otro vehículo y una pared, junto al parachoques trasero de su vehículo, lo que provoca una interferencia que bloquea el alcance de los sensores de radar.
- Su vehículo circula a una velocidad de 5 km/h o superior.
- Se acerca un vehículo a una velocidad que no está entre 10 km/h y 25 km/h.
- El sistema recoge interferencias externas, como los sensores de radar de otro vehículo o fuertes ondas de radio procedentes de una instalación cercana.
- alguna esquina del parachoques trasero está cubierta de nieve, hielo, barro o suciedad.
- Cuando hace mal tiempo.
- Su vehículo se encuentra en una pendiente.
- El vehículo está inclinado debido a una carga pesada en la parte posterior.
- Su vehículo circula marcha atrás hacia un muro, poste, vehículo, etc.

El parachoques trasero o los sensores no se han reparado correctamente o el parachoques trasero se ha deformado. El vehículo debe revisarse en un concesionario.

Para un funcionamiento adecuado, mantenga siempre las esquinas del parachoques trasero limpias.

No cubra las esquinas del parachoques trasero con etiquetas o pegatinas de ningún tipo.

■ Cuando el sistema detecta un vehículo

En la pantalla de audio/información aparece un icono con una flecha en la dirección en la que se aproxima el vehículo.

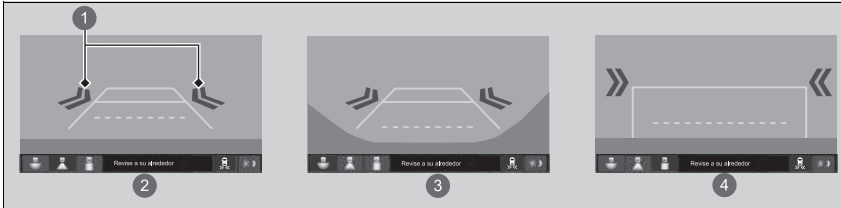

- 1 Icono de flecha
- 2 Vista normal
- 3 Vista horizontal
- 4 Vista vertical

☒ Cuando el sistema detecta un vehículo

Si el testigo situado en la parte inferior derecha cambia a en ámbar cuando la caja de cambios está en **[R]**, significa que se ha acumulado barro, nieve o hielo en las proximidades del sensor. El sistema deja de funcionar temporalmente. Compruebe si hay algún tipo de obstrucción en las esquinas del parachoques y limpie la zona si es necesario.

Si el testigo se enciende cuando la caja de cambios se encuentra en **[R]**, es posible que exista un problema en el sistema de alerta de tráfico cruzado. No utilice el sistema y lleve el vehículo a un concesionario para que lo revisen.

Si la pantalla permanece igual con la caja de cambios en posición **[R]**, podría haber un problema con el sistema de cámara trasera y el sistema de alerta de tráfico cruzado. No utilice el sistema y lleve el vehículo a un concesionario para que lo revisen.

■ Activación y desactivación del sistema de alerta de tráfico cruzado

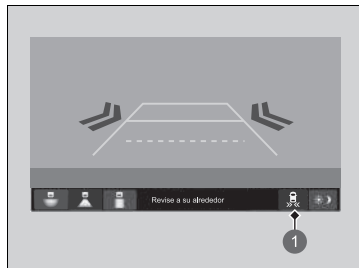

- 1 Icono del sistema de alerta de tráfico cruzado

Para activar o desactivar el sistema en la pantalla de audio/información, pulse el icono del sistema de alerta de tráfico cruzado.

» Activación y desactivación del sistema de alerta de tráfico cruzado

También puede activar y desactivar el sistema con la función personalizada de la pantalla de audio/información.

» **Funciones configurables** P. 297

Acerca de la cámara trasera con visualización múltiple

La pantalla de audio/información puede mostrar la visión de la zona trasera del vehículo.

La pantalla cambia automáticamente a la visión de la zona trasera cuando la caja de cambios se coloca en la posición **R**.

Área visualizada en la cámara trasera con visualización múltiple

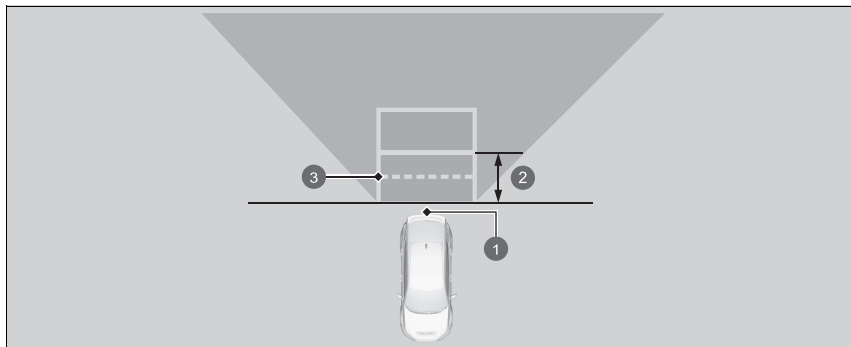

- 1 Cámara
- 2 Aprox. 1 metro
- 3 Aprox. 50 cm

⌘ Acerca de la cámara trasera con visualización múltiple

La vista que ofrece la cámara de visión trasera tiene limitaciones. No muestra las esquinas del parachoques ni lo que hay debajo de este. Su lente singular también hace que los objetos parezcan estar más cerca o más lejos de lo que están realmente.

Compruebe visualmente que es seguro dar marcha atrás. Determinadas condiciones (el clima, la iluminación y las altas temperaturas) también pueden limitar la visión de la zona trasera. No debe confiar únicamente en la pantalla de la cámara trasera, ya que no proporciona toda la información sobre las condiciones de la zona trasera del vehículo.

La vista de la cámara trasera se muestra antes de la pantalla de audio/información.

Si la cámara está cubierta de suciedad, humedad, etc., límpiela con un paño suave y húmedo.

Puede cambiar los ajustes de **Pauta fija** y **Pauta dinámica**.

➤ **Funciones configurables** P. 297

Pauta fija

Activado: las líneas de guía aparecen al poner la caja de cambios en la posición **R**.

Desactivado: las líneas de guía no aparecen.





Pauta dinámica

Activado: las líneas de guía se mueven según la dirección del volante.

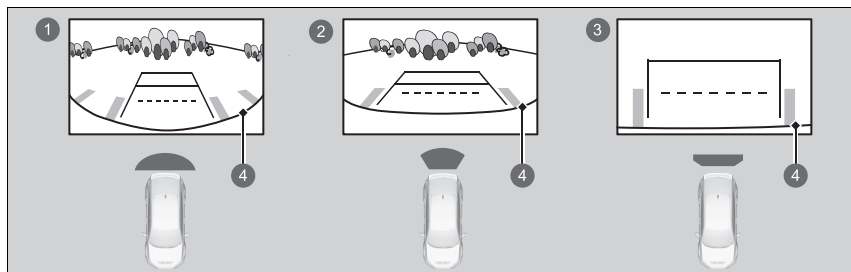
Desactivado: las líneas de guía no se mueven.

Puede ver tres modos distintos de la cámara en la pantalla de audio/información. Toque el icono correspondiente para cambiar el modo.



- 1  Modo de vista horizontal
- 2  Modo de vista normal
- 3  Modo de vista vertical
- 4  Parachoques

- Si el último modo de visualización usado es el horizontal o el normal, la próxima vez que cambie la caja de cambios a la posición **R**, se volverá a usar este modo.
- Si el modo de vista vertical se estaba usando la última vez que apagó el motor, el modo horizontal será el que se seleccione cuando vuelva a poner el modo de alimentación en la posición de CONTACTO y coloque la caja de cambios en la posición **R**.
- Si estaba usando el modo de vista vertical y han pasado 10 segundos después de cambiar la caja de cambios desde **R**, se activará el modo de vista horizontal la próxima vez que cambie a **R**.
- Si estaba utilizando el modo de vista vertical y vuelve a poner la caja de cambios en **R** antes de que transcurran 10 segundos desde que la sacó de **R**, se activará el modo de vista vertical.

►► Acerca de la cámara trasera con visualización múltiple

Si la vista trasera del vehículo no aparece en la pantalla de audio/información mientras la posición de cambio está en **R**, puede que haya un problema con el sistema. El vehículo debe revisarse en un concesionario inmediatamente.

Información sobre el combustible

■ Recomendaciones sobre el combustible

Gasolina/gasohol según los estándares EN 228

Gasolina/gasohol sin plomo de alta calidad hasta E10 (90 % de gasolina y 10 % de etanol), con un índice de octanos de 95 o superior

El uso de gasolina con poco octanaje puede causar ruidos ocasionales de golpeteo metálico y provocará un rendimiento inferior del motor.

Se recomienda que use un índice de octanos de 98 o superior para maximizar el rendimiento del motor.

El uso de gasolina con un índice de octanos menor de 91 puede provocar daños al motor.

■ Capacidad del depósito de combustible: 47 L

■ Limpieza del motor

La calidad del combustible varía según la región. Añada un limpiador de inyectores original siguiendo las instrucciones de tiempo y distancia del programa de mantenimiento.

Utilice un limpiador de inyectores original de Honda. Si no está disponible, utilice un producto de limpieza a base de PEA (polieteramina) en su lugar.

Es posible que sea necesario utilizar regularmente el limpiador de inyectores en países o regiones que no cuenten con un programa de mantenimiento. Para obtener más información, póngase en contacto con su concesionario.

ⓘ Información sobre el combustible

AVISO

El uso de gasolina que contiene plomo presenta los siguientes riesgos:

- Daños en el sistema de escape, incluido el catalizador
- Daños en el motor y el sistema de combustible
- Efectos perjudiciales en el motor y otros sistemas



Combustibles oxigenados

Los combustibles oxigenados se mezclan con gasolina y compuestos de etanol o éter. El vehículo también está diseñado para funcionar con combustibles oxigenados que contengan hasta un 10 % de etanol por volumen y hasta un 22 % de ETBE por volumen, según los estándares EN 228. Para obtener más información, póngase en contacto con un concesionario.

Repostaje

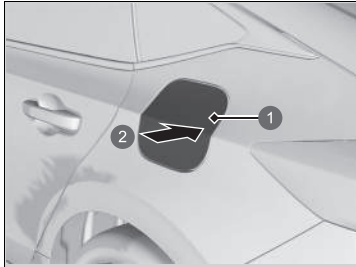

- 1 Tapa del depósito de combustible
- 2 Pulse



- 1 Tapa

1. Detenga el vehículo con la parte trasera izquierda del mismo al lado del surtidor.
2. Apague el motor.
3. Desbloquee la puerta del conductor.
 - La tapa del depósito de combustible, situada en el lateral exterior del vehículo, se desbloqueará.
4. Pulse y suelte en la zona que indica la flecha para liberar la tapa del depósito de combustible. Oirá un clic y la tapa se abrirá ligeramente.
5. Tire manualmente de la tapa del depósito de combustible hasta que esté completamente abierta.
6. Retire lentamente el tapón de llenado de combustible. Si oye que sale aire, espere a que se detenga y, a continuación, gire el asidero lentamente para abrir el tapón de llenado de combustible.
7. Coloque el tapón de llenado de combustible en el soporte.
8. Introduzca la boquilla de llenado hasta el fondo.
 - Cuando el depósito esté lleno, la boquilla de llenado se desactivará automáticamente. De esta manera, habrá espacio suficiente en el depósito de combustible en caso de que el combustible se expanda a causa de un cambio de temperatura.

Repostaje

⚠ ADVERTENCIA

La gasolina es muy inflamable y explosiva. Puede quemarse o resultar herido de gravedad al manipular combustible.

- Detenga el motor y manténgalo alejado de fuentes de calor, chispas y llamas.
- Manipule el combustible solo al aire libre.
- Limpie las salpicaduras inmediatamente.

⚠ PRECAUCIÓN

La boquilla de llenado se detiene automáticamente para dejar espacio en el depósito de combustible con objeto de que el combustible no rebose a causa de los cambios de la temperatura del aire.

No siga añadiendo combustible una vez que la boquilla se haya detenido automáticamente. El combustible adicional podría superar la capacidad del depósito y derramarse.

Utilice la lengüeta de bloqueo o el interruptor de bloqueo centralizado de puertas para desbloquear la tapa del depósito de combustible.

Las puertas del vehículo y la tapa del depósito de combustible se volverán a bloquear automáticamente si se utiliza la función de desbloqueo del mando a distancia. Para desactivar esto, abra y cierre la puerta del conductor.

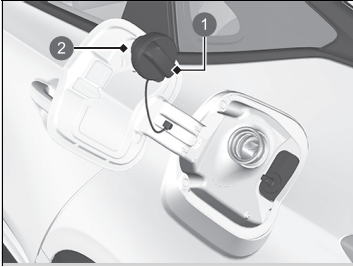

- 1 Tapa
- 2 Soporte

9. Después del repostaje, vuelva a colocar el tapón de llenado de combustible, apretándolo hasta que escuche un clic al menos una vez.
- ▶ Cierre la tapa del depósito de combustible con la mano.

Reducción del consumo de combustible y de las emisiones de CO₂

El ahorro de combustible y la reducción de las emisiones de CO₂ dependen de varios factores, incluyendo las condiciones de conducción, el peso de la carga, el tiempo de ralentí, los hábitos de conducción y el estado del vehículo. En función de estos y otros factores, se puede alcanzar o no el consumo de combustible nominal del vehículo.

Mantenimiento y consumo de combustible

Puede optimizar el consumo de combustible mediante el mantenimiento adecuado de su vehículo.

Siga el programa de mantenimiento y, si es necesario, consulte el folleto de garantía.

En los vehículos sin sistema de información de mantenimiento, siga el programa de mantenimiento.

Programa de mantenimiento* P. 541

- Utilice aceite del motor con la viscosidad recomendada.

Aceite del motor recomendado P. 549

- Mantenga la presión de los neumáticos especificada.
- No cargue el vehículo con demasiado equipaje.
- Mantenga el vehículo limpio. La acumulación de nieve o barro en los bajos del vehículo supone un aumento del peso y de la resistencia aerodinámica.

Reducción del consumo de combustible y de las emisiones de CO₂

Para determinar el consumo real de combustible durante la conducción se recomienda el cálculo directo.

$$\begin{array}{l} \boxed{100} \times \boxed{\text{Litros de combustible}} \div \boxed{\text{Kilómetros conducidos}} = \boxed{\text{L por 100 km}} \\ \boxed{\text{Millas conducidas}} \div \boxed{\text{Galones de combustible}} = \boxed{\text{Millas por galón}} \end{array}$$

Precauciones de manipulación

El turbocompresor es un dispositivo de alta precisión para obtener mayor potencia al proporcionar un gran volumen de aire comprimido en el motor mediante una turbina accionada por la presión de los gases de escape del motor.

- Cuando el motor está frío justo después de arrancar, evite revolucionar el motor o una aceleración repentina.
- Sustituya siempre el aceite y el filtro de aceite del motor de acuerdo con el programa del sistema de información de mantenimiento*/ sistema de control del aceite*. La turbina gira a velocidades muy altas de más de 100 000 rpm y la temperatura alcanza más de 700 °C. Está lubricado y refrigerado por el aceite del motor. Si no cambia el filtro y el aceite del motor en la distancia o el intervalo programados, el aceite del motor deteriorado puede provocar fallos, como gripaje y un ruido inusual del cojinete de la turbina.

* No disponible en todos los modelos

☒ Vehículo con motor turbo

Los intervalos de mantenimiento programados para sustituir el filtro y el aceite del motor están indicados en la interfaz de información para el conductor. Siga la información sobre los tiempos de sustitución.

☒ **Sistema de información de mantenimiento*** P. 531

☒ **Sistema de control del aceite del motor***
P. 536

☒ **Aceite del motor recomendado** P. 549

El indicador de temperatura está en el nivel superior cuando vuelve a arrancar el motor tras conducir en condiciones de carga elevada, como a alta velocidad o en terreno montañoso. Es normal. El indicador se apaga tras el ralenti o cuando conduce alrededor de un minuto.

Mantenimiento

En este capítulo se trata el mantenimiento básico.



Antes de realizar operaciones de mantenimiento

Revisión y mantenimiento	526
Seguridad en el mantenimiento	527
Piezas y líquidos usados en las operaciones de mantenimiento.....	529
Sistema de información de mantenimiento* ...	531
Sistema de control del aceite del motor*	536
Programa de mantenimiento*	541
Operaciones de mantenimiento bajo el capó	
Elementos de mantenimiento bajo el capó	546
Apertura del capó	547
Aceite del motor recomendado	549
Comprobación del aceite	551

Adición del aceite del motor	552
Refrigerante del motor	553
Aceite de transmisión	555
Líquido de frenos/embrague	556
Relleno del líquido del lavaparabrisas ...	557
Filtro de combustible	558
Sustitución de bombillas	559
Comprobación y mantenimiento de las escobillas del limpiaparabrisas	567
Comprobación y mantenimiento de los neumáticos	
Comprobación de los neumáticos	570
Indicadores de desgaste	571
Vida útil de los neumáticos	572

Sustitución de neumáticos y ruedas	572
Rotación de neumáticos	573
Dispositivos de tracción en la nieve	574
Pila	576
Mantenimiento del mando a distancia	
Sustitución de la pila del mando a distancia ...	582
Mantenimiento del sistema de calefacción*/ climatizador*	
Filtro de polvo y polen	585
Limpieza	
Mantenimiento del interior	587
Cuidado del exterior	590
Accesorios y modificaciones	593

* No disponible en todos los modelos

Revisión y mantenimiento

Por su seguridad, realice todas las operaciones de revisión y mantenimiento indicadas para mantener el vehículo en buen estado. Si detecta alguna anomalía (ruido, olor, líquido de frenos insuficiente, restos de aceite en el suelo, etc.) lleve el vehículo a un concesionario para que lo revisen. Consulte la información de mantenimiento del vehículo/programa de mantenimiento* de este manual del propietario para obtener información detallada sobre las tareas de mantenimiento y revisión.

➤ **Programa de mantenimiento*** P. 541

Tipos de revisiones y mantenimiento

■ Revisiones rutinarias

Realice revisiones antes de recorrer grandes distancias, al lavar el vehículo o al repostar.

■ Revisiones periódicas

- Compruebe mensualmente el nivel del líquido de frenos/embrague.
 - **Líquido de frenos/embrague** P. 556
- Compruebe mensualmente la presión de los neumáticos. Examine el desgaste de la banda de rodadura y compruebe que no presenta objetos extraños.
 - **Comprobación y mantenimiento de los neumáticos** P. 570
- Compruebe mensualmente el funcionamiento de las luces exteriores.
 - **Sustitución de bombillas** P. 559
- Compruebe el estado de las escobillas del limpiaparabrisas al menos cada seis meses.
 - **Comprobación y mantenimiento de las escobillas del limpiaparabrisas** P. 567

Seguridad en el mantenimiento

En este manual se recogen algunas de las precauciones de seguridad más importantes. No obstante, no podemos prevenirle de todos y cada uno de los peligros que pueden ocurrir durante las operaciones de mantenimiento. Solo usted puede decidir si debe o no realizar una tarea específica.

Seguridad en el mantenimiento

- Para reducir la posibilidad de explosión o incendio, mantenga los cigarrillos, las chispas y las llamas lejos de la batería y de los componentes relacionados con el combustible.
- Nunca deje trapos, toallas ni ningún objeto inflamable debajo del capó.
 - El calor del motor y del escape puede prenderles fuego y provocar un incendio.
- Para limpiar los componentes, utilice un desengrasante o un limpiador de piezas de venta comercial, pero no gasolina.
- Lleve protección para los ojos y ropa de protección al trabajar en la batería o con aire comprimido.
- Los gases de escape del motor contienen monóxido de carbono, que es venenoso y puede ser mortal.
 - Arranque el motor solamente si hay una ventilación adecuada.

Seguridad del vehículo

- El vehículo debe estar parado.
 - Compruebe que el vehículo está estacionado en una superficie nivelada, que el freno de estacionamiento está aplicado y que el motor está parado.
- Asegúrese de que el ventilador del radiador está parado antes de inspeccionar el compartimento motor.
 - En función del estado del vehículo, el ventilador del radiador puede funcionar incluso cuando el modo de alimentación está en VEHÍCULO APAGADO.
- Tenga cuidado para no quemarse con las piezas calientes.
 - Asegúrese de que el motor y el sistema de escape se enfrían completamente antes de tocar las piezas del vehículo.

Seguridad en el mantenimiento

⚠ ADVERTENCIA

En caso de que no se realice el mantenimiento adecuado en el vehículo o no se corrija un problema antes de la conducción, se puede provocar un accidente en el que puede resultar herido de gravedad o morir.

Siga siempre las recomendaciones de revisión y mantenimiento, así como los programas indicados en el manual del propietario/ información de mantenimiento de su vehículo.

⚠ ADVERTENCIA

Si no se siguen correctamente las instrucciones de mantenimiento y las precauciones, se pueden producir lesiones graves e incluso la muerte.

Siga siempre los procedimientos y precauciones indicados en este manual del propietario.

- Tenga cuidado para no lesionarse con las piezas móviles.
 - ▶ No arranque el motor a menos que así se lo indiquen y mantenga las manos y las extremidades lejos de las piezas móviles.
 - ▶ No abra el capó con la función de parada automática en ralentí activada.

Piezas y líquidos usados en las operaciones de mantenimiento

Para realizar operaciones de mantenimiento y reparación del vehículo, se recomienda usar líquidos y piezas originales de Honda. Las piezas originales de Honda se fabrican según los mismos estándares de alta calidad que los vehículos Honda.

» Piezas y líquidos usados en las operaciones de mantenimiento

AVISO

No presione la cubierta del motor a la fuerza. Esto puede dañar la cubierta del motor y sus componentes.

Información acerca de las operaciones de mantenimiento

Si el vehículo dispone del sistema de información de mantenimiento, la interfaz de información para el conductor le proporciona información sobre cuándo es necesario el mantenimiento. Consulte la información de mantenimiento del vehículo para comprender los códigos de los elementos de mantenimiento que aparecen en la pantalla.

➤ **Sistema de información de mantenimiento*** P. 531

Si no está disponible el sistema de información de mantenimiento, siga los programas de mantenimiento del manual de servicio* entregado con el vehículo.

Si el vehículo no dispone de un libro de mantenimiento*, siga el programa de mantenimiento indicado en este manual del propietario.

➤ **Programa de mantenimiento*** P. 541

► Información acerca de las operaciones de mantenimiento

Modelos con sistema de información de mantenimiento

Si planea llevar el vehículo a un país en el que no se aplica el sistema de información de mantenimiento, póngase en contacto con un concesionario para obtener información sobre cómo registrar la información del sistema de información de mantenimiento y programar el mantenimiento según las condiciones de ese país.

Proporciona información sobre el mantenimiento que se debe realizar. Los elementos de mantenimiento están representados por un código y un icono. El sistema informa de cuándo es necesario llevar el vehículo a un concesionario indicando los días restantes.

Cuando el siguiente mantenimiento esté próximo, sea inminente o haya pasado, aparecerá un icono de advertencia en la interfaz de información para el conductor cada vez que ajuste el modo de alimentación a la posición de CONTACTO.

☒ Sistema de información de mantenimiento *

Puede seleccionar que se muestre el mensaje de aviso correspondiente junto con el icono de advertencia en la interfaz de información para el conductor.

* No disponible en todos los modelos

■ Visualización de la información del sistema de información de mantenimiento

1. Ajuste el modo de alimentación a la posición de CONTACTO.
2. Gire la rueda de selección derecha hasta que aparezca la pantalla de información del recordatorio de mantenimiento. Los elementos de mantenimiento aparecen en la interfaz de información para el conductor junto con los elementos de mantenimiento próximo.

El testigo de mensajes del sistema (i) se enciende junto con la información del sistema de información de mantenimiento.

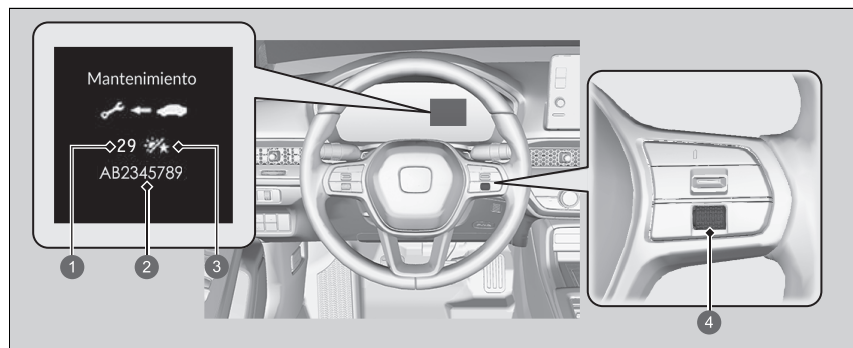



- 1 Días restantes
- 2 Códigos de puntos de mantenimiento
- 3 Icono de día
- 4 Rueda de selección derecha

► Visualización de la información del sistema de información de mantenimiento

Basándose en las condiciones de funcionamiento del motor y el estado del aceite del motor, el sistema calcula la distancia o los días restantes para el siguiente mantenimiento.

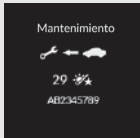
Iconos de advertencia e información del sistema de información de mantenimiento en la interfaz de información para el conductor

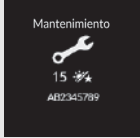
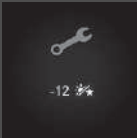
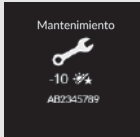
Icono de aviso	Sistema de información de mantenimiento	Explicación	Información
<p>Mantenimiento próximo</p> 		<p>Uno o más elementos de mantenimiento se deben realizar antes de 30 días. Los días restantes se calculan en función de las condiciones de conducción.</p>	<p>Los días restantes se descuentan por día.</p>
<p>Realizar mantenimiento</p> 		<p>Uno o más elementos de mantenimiento se deben realizar antes de 10 días. Los días restantes se calculan en función de las condiciones de conducción.</p>	<p>Asegúrese de que se realiza el mantenimiento indicado cuanto antes.</p>
<p>Mantenimiento pendiente</p> 		<p>El mantenimiento indicado sigue sin haberse realizado después de que el valor de tiempo restante haya llegado a 0.</p>	<p>El vehículo ha sobrepasado el límite necesario para realizar el mantenimiento. Asegúrese de realizar inmediatamente el mantenimiento y de restablecer el sistema de información de mantenimiento.</p>

■ Elementos del sistema de información de mantenimiento

Los elementos de mantenimiento se muestran en la interfaz de información para el conductor mediante un código y un icono.

Consulte la información de mantenimiento del vehículo para comprender los códigos e iconos de recordatorio de mantenimiento.

■ Disponibilidad del sistema de información de mantenimiento

Aunque la información del sistema de información de mantenimiento aparezca en la interfaz de información para el conductor al pulsar el botón  (Inicio), este sistema no está disponible en algunos países. Consulte la información de mantenimiento del vehículo o pregunte a un concesionario si puede utilizar el sistema de información de mantenimiento.

⌘ Disponibilidad del sistema de información de mantenimiento

Si planea llevar el vehículo a un país en el que no se aplica el sistema de información de mantenimiento, póngase en contacto con un concesionario para obtener información sobre cómo registrar la información del sistema de información de mantenimiento y programar el mantenimiento según las condiciones de ese país.

Restablecimiento de la pantalla

Restablezca la pantalla de información del sistema de información de mantenimiento si usted ha realizado el mantenimiento.

1. Ajuste el modo de alimentación a la posición de CONTACTO.
2. Gire la rueda de selección derecha hasta que aparezca la pantalla de información del recordatorio de mantenimiento.
3. Mantenga pulsada la rueda de selección derecha unos 10 segundos para acceder al modo de restablecimiento.
4. Gire la rueda de selección derecha para seleccionar el elemento de mantenimiento que desee restablecer o para seleccionar **Todos los puntos** (también puede seleccionar **Cancelar** para finalizar el proceso).
5. Pulse la rueda de selección derecha para restablecer el elemento seleccionado.
6. Repita a partir del paso 3 para otros elementos que desee restablecer.

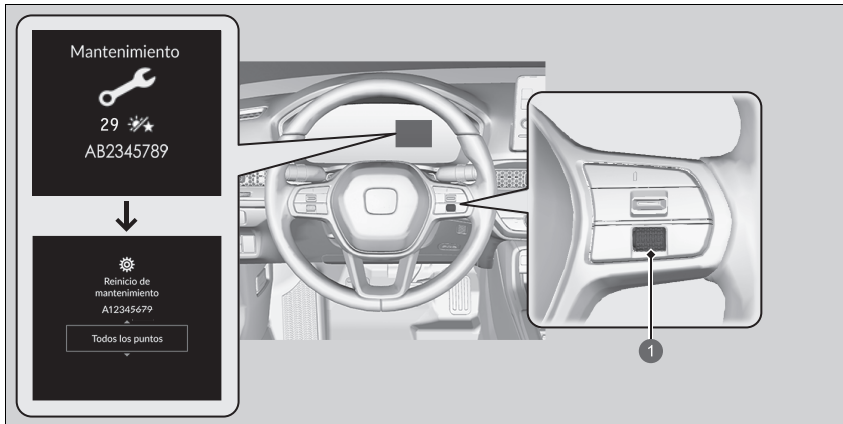

- 1 Rueda de selección derecha

Restablecimiento de la pantalla

AVISO

Si no se restablece la información del sistema de información de mantenimiento después de un mantenimiento, es posible que el sistema muestre intervalos de mantenimiento incorrectos que pueden provocar problemas mecánicos serios.

También puede restablecer la pantalla de información del sistema de información de mantenimiento desde la pantalla de audio/información.

► **Funciones configurables** P. 297

La pantalla de información del sistema de información de mantenimiento se restablecerá en el concesionario una vez que se haya realizado el mantenimiento. Si el mantenimiento no se realiza en un concesionario, deberá restablecer la pantalla de información del sistema de información de mantenimiento usted mismo.

El mensaje de aviso le indica cuándo cambiar el aceite del motor o cuándo llevar su vehículo a un concesionario para las tareas de mantenimiento pertinentes.

Visualización de información del sistema de control del aceite

Ciertos elementos de mantenimiento próximo, junto con la vida del aceite estimada, aparecen en la interfaz de información para el conductor.

Puede consultarlos en cualquier momento en la pantalla de información del sistema de control del aceite.

1. Ajuste el modo de alimentación a la posición de CONTACTO.
2. Gire la rueda de selección derecha hasta que aparezca la pantalla de información del sistema de control del aceite. Se mostrará la vida útil del aceite del motor en la interfaz de información para el conductor.

El testigo de mensaje del sistema (i) permanece encendido en el panel de instrumentos tras alcanzar el periodo de mantenimiento. Asegúrese de que se realiza el mantenimiento indicado en un concesionario inmediatamente.

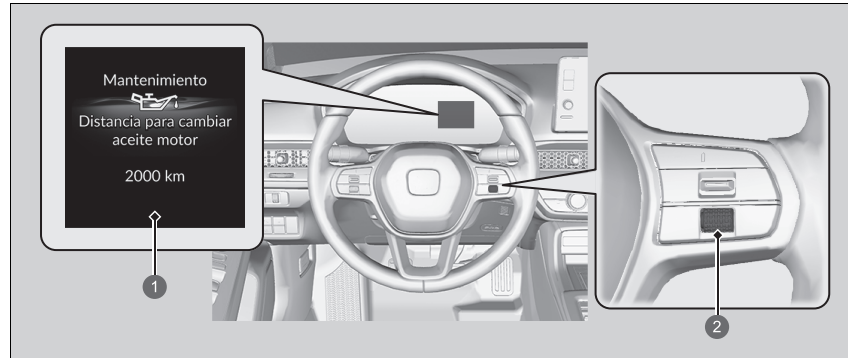

- 1 Distancia que falta hasta el siguiente periodo de mantenimiento del aceite del motor
- 2 Rueda de selección derecha



Visualización de información del sistema de control del aceite



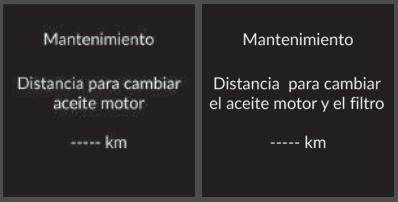
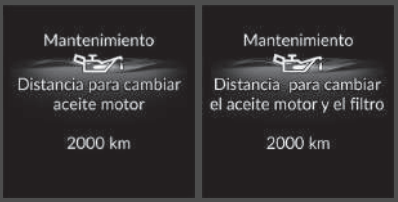

La distancia que falta hasta el siguiente periodo de mantenimiento se calcula y se muestra basándose en las condiciones de funcionamiento y del aceite del motor.

En función de las condiciones de circulación, la distancia de recorrido real será menor a la distancia mostrada.

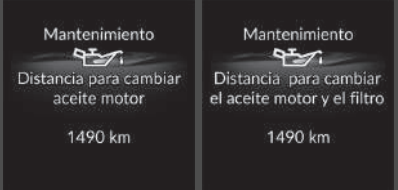
Independientemente de la información del sistema de control del aceite, realice el mantenimiento después de que haya transcurrido un año desde el último cambio de aceite.

Información del sistema de control del aceite en la interfaz de información para el conductor

Mensaje de aviso	Pantalla de vida del aceite	Información
<p>Normal</p> 		<p>Cuando restablezca la distancia restante después de un cambio de aceite, aparecerán una serie de puntos en la pantalla de la vida del aceite. Estos puntos permanecerán en la pantalla hasta que el sistema determine, en función de las condiciones de conducción, la distancia restante hasta el próximo cambio de aceite o del filtro de aceite.</p>
		<p>Cuando seleccione la pantalla de información del sistema de control del aceite, visualizará la vida útil restante del aceite del motor, o la vida útil restante del aceite del motor y del filtro de aceite.</p>
<p>Mantenimiento próximo</p> 		<p>El aceite del motor, o el filtro de aceite y el aceite del motor se están aproximando al final de su vida útil.</p>

Mensaje de aviso	Pantalla de vida del aceite	Información
<p>Realizar mantenimiento</p> 	<div style="display: flex; justify-content: space-around;"> <div style="text-align: center;"> <p>Mantenimiento</p>  <p>Distancia para cambiar aceite motor</p> <p>490 km</p> </div> <div style="text-align: center;"> <p>Mantenimiento</p>  <p>Distancia para cambiar el aceite motor y el filtro</p> <p>490 km</p> </div> </div>	<p>El aceite del motor o el aceite y el filtro de aceite del motor han alcanzado prácticamente el final de su vida útil, por lo que es necesario realizar las tareas de inspección y mantenimiento correspondientes cuanto antes.</p>
<p>Mantenimiento pendiente</p> 	<div style="display: flex; justify-content: space-around;"> <div style="text-align: center;"> <p>Mantenimiento</p>  <p>Distancia para cambiar aceite motor</p> <p>-10 km</p> </div> <div style="text-align: center;"> <p>Mantenimiento</p>  <p>Distancia para cambiar el aceite motor y el filtro</p> <p>-10 km</p> </div> </div>	<p>El aceite del motor, o el filtro de aceite y el aceite del motor han superado su vida útil. Es necesario proceder de inmediato con los puntos de mantenimiento correspondientes.</p>

■ Restablecimiento de la pantalla

Restablezca la información del sistema de control de aceite del motor si ha realizado usted mismo el mantenimiento.

1. Ajuste el modo de alimentación a la posición de CONTACTO.
2. Gire la rueda de selección derecha hasta que aparezca la pantalla de información del sistema de control del aceite.
3. Mantenga pulsada la rueda de selección derecha unos 10 segundos para acceder al modo de restablecimiento.
4. Gire la rueda de selección derecha para seleccionar **Restablecer** (también puede seleccionar **Cancelar** para finalizar el proceso).
5. Pulse la rueda de selección derecha para restablecer el elemento seleccionado.
 - Cuando se restablece la pantalla de información del sistema de control del aceite, la vida útil del aceite del motor se restablece en ----- km.

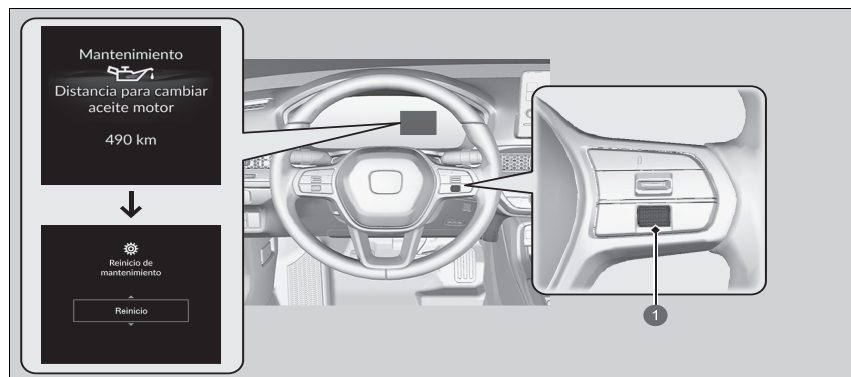

1 Rueda de selección derecha

►► Restablecimiento de la pantalla

AVISO

Si no se restablece la vida del aceite del motor después de un mantenimiento, es posible que el sistema muestre intervalos de mantenimiento incorrectos que pueden provocar problemas mecánicos graves.

También puede restablecer la pantalla de información del sistema de control del aceite desde la pantalla de audio/información.

► **Funciones configurables** P. 297

La pantalla de vida del aceite del motor se restablecerá en el concesionario una vez que se haya realizado el mantenimiento. Si el mantenimiento no se realiza en un concesionario, deberá restablecer la pantalla de vida del aceite del motor usted mismo.

Los datos de mantenimiento figuran en la información de mantenimiento del vehículo (si está disponible). Si no dispone de la información de mantenimiento, consulte el siguiente programa de mantenimiento.

El programa de mantenimiento establece el mantenimiento mínimo necesario que se debe realizar para garantizar el correcto funcionamiento del vehículo. Debido a las diferencias geográficas y climáticas, es posible que se requiera un mantenimiento adicional. Consulte el manual de garantía para obtener más información.

Solo los técnicos bien equipados y capacitados deberán realizar el mantenimiento. Su concesionario autorizado cumple todos estos requisitos.

Mantenimiento a la distancia o al tiempo indicados, lo que ocurra primero	km x 1000	20	40	60	80	100	120	140	160	180	200
	Meses	12	24	36	48	60	72	84	96	108	120
Sustituir el aceite del motor	Cuando se enciende el testigo o cada año										
Sustituir el filtro de aceite del motor	Cuando se enciende el testigo o cada 2 años										
Cambiar el cartucho del filtro de aire	Cada 30 000 km										
Revisar la holgura de válvulas*1	Cada 120 000 km										
Cambiar las bujías	Cada 100 000 km										
Revisión de la correa de transmisión		•		•		•		•		•	

*1: Método sensitivo

Ajuste las válvulas al realizar el mantenimiento a los 120 000 km si hacen ruido.

Mantenimiento a la distancia o al tiempo indicados, lo que ocurra primero	km x 1000	20	40	60	80	100	120	140	160	180	200
	Meses	12	24	36	48	60	72	84	96	108	120
Cambiar el refrigerante del motor	A los 200 000 km o 10 años; después, cada 100 000 km o 5 años										
Cambiar el aceite de transmisión	Normal						•				
	Riguroso			•			•			•	
Cambiar el filtro de polvo y polen		•	•	•		•	•		•	•	•
Revisar los frenos delanteros y traseros	Cada 10 000 km o 1 año										
Cambiar el líquido de frenos	Cada 3 años										
Sustituir el filtro de combustible del depósito	Normal	Cada 140 000 km									
	Riguroso	Cada 90 000 km**									
Comprobar la fecha de caducidad del kit de reparación de pinchazos	Cada año										
Rotar los neumáticos (comprobar el inflado y el estado de los neumáticos al menos una vez al mes)	Cada 10 000 km										
Comprobar visualmente los siguientes elementos:											
Fuelles del eje de transmisión	Cada 10 000 km o 1 año										
Extremos de los tirantes, caja de engranajes de la dirección y manguitos											
Componentes de la suspensión											
Tuberías y manguitos de freno (incluido ABS/VA)											
Sistema de escape	•	•	•	•	•	•	•	•	•	•	•
Tuberías de combustible y conexiones											
Estado y niveles de todos los líquidos											

*1: Se recomienda sustituir el filtro de combustible si sospecha que el combustible puede estar contaminado por polvo, etc., ya que el filtro puede obstruirse antes.

Condiciones adversas

Siga el Programa de mantenimiento en condiciones adversas si el vehículo se conduce PRINCIPALMENTE en una o varias de las siguientes situaciones:

- Conducción de menos de 8 km por viaje o, a temperaturas bajo cero, menos de 16 km por viaje.
- Conducción con temperaturas extremadamente altas, superiores a los 35 °C.
- Haciendo un uso frecuente del ralentí o realizando largos períodos de conducción con paradas y arranques.
- Conducción con remolque cargado o por carreteras de montaña.
- Conducción en carreteras con barro, polvo o sal.

NOTA: Si el cliente solo conduce el vehículo en condiciones "adversas" OCASIONALMENTE, deberá seguir el Programa de mantenimiento en condiciones normales.

Registro de mantenimiento (en vehículos sin un registro de mantenimiento independiente)

Pida al concesionario que registre aquí todo el mantenimiento necesario. Guarde los recibos de todos los trabajos realizados en el vehículo.

km o meses	Fecha	Firma o sello
20 000 km (o 12 meses)		
40 000 km (o 24 meses)		
60 000 km (o 36 meses)		
80 000 km (o 48 meses)		
100 000 km (o 60 meses)		
120 000 km (o 72 meses)		
140 000 km (u 84 meses)		
160 000 km (o 96 meses)		
180 000 km (o 108 meses)		
200 000 km (o 120 meses)		

Elementos de mantenimiento bajo el capó

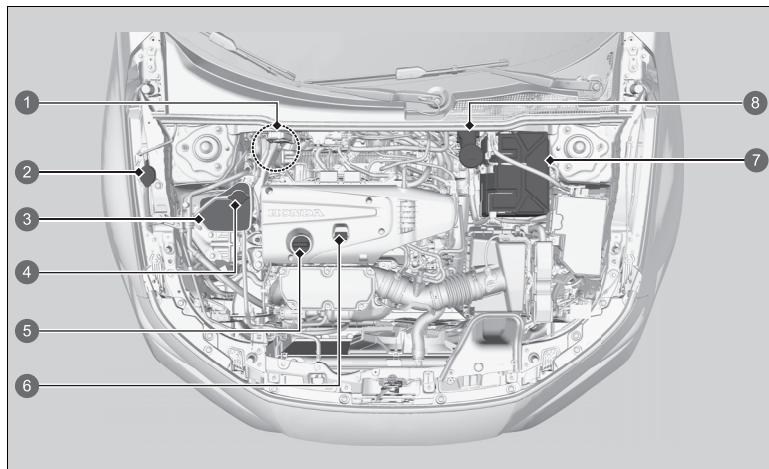

- 1 Líquido de frenos/embrague (tapón negro) (modelos con volante a la derecha)
- 2 Líquido del lavaparabrisas (tapón azul)
- 3 Depósito de reserva de refrigerante del motor
- 4 Tapón del depósito de reserva de refrigerante del motor
- 5 Tapón de llenado de aceite del motor
- 6 Varilla de medición del nivel de aceite del motor (negra)
- 7 Pila
- 8 Líquido de frenos/embrague (tapón negro) (modelos con volante a la izquierda)

Apertura del capó

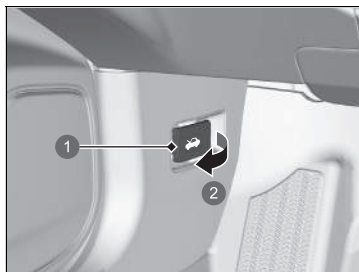

- 1 Manecilla de apertura del capó
- 2 Tirar

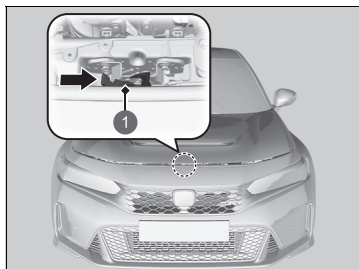

- 1 Palanca

1. Estacione el vehículo en una superficie llana y accione el freno de estacionamiento.
2. Tire de la manecilla de apertura del capó bajo la esquina exterior inferior del salpicadero del lado del conductor.

► El capó se abrirá ligeramente.

3. Tire de la palanca de apertura del capó (situada debajo del borde delantero del capó hacia el centro) hacia el lado y levante el capó. Cuando levante ligeramente el capó, podrá soltar la palanca.

Apertura del capó

⚠ ADVERTENCIA

La varilla de apoyo del capó puede sobrecalentarse mucho debido al calor del motor.

Para evitar posibles quemaduras, no manipule la sección metálica de la varilla: use la empuñadura de espuma en su lugar.

AVISO

No abra el capó cuando los brazos del limpiaparabrisas estén levantados. El capó golpeará los limpiaparabrisas y podría dañar el capó o los limpiaparabrisas.

AVISO

No presione la cubierta del motor a la fuerza. Esto puede dañar la cubierta del motor y sus componentes.

Al cerrar el capó, compruebe que queda bien cerrado.

Si la palanca de apertura del capó está dura o si puede abrir el capó sin levantarla, se deberá limpiar y lubricar el mecanismo del pestillo.

No abra el capó con la función de parada automática en ralentí activada.

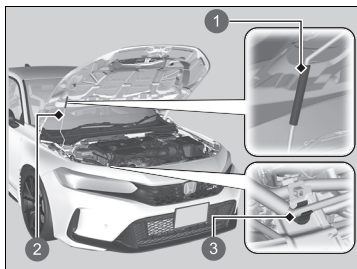

- 1 Mango
- 2 Varilla de apoyo
- 3 Pinza

4. Retire la varilla de apoyo de la pinza con ayuda del mango. Monte la varilla de apoyo en el capó.

Para cerrar, retire la varilla de apoyo, introdúzcala en la pinza y, con suavidad, baje el capó. Quite la mano a una altura aproximada de 30 cm y deje que el capó se cierre.

► Apertura del capó

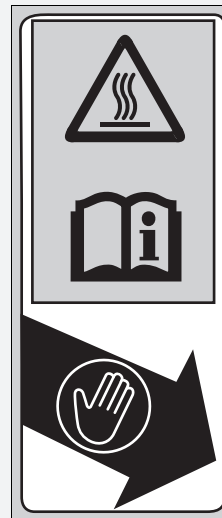

- Agarre la espuma.
- La varilla de apoyo se calienta mucho.
- Consulte el manual del usuario.

Aceite del motor recomendado

Utilice aceite del motor original u otro tipo de aceite del motor comercial con la viscosidad adecuada (para la temperatura ambiente) según se indica en la imagen siguiente.

El aceite es un factor esencial para el rendimiento y la vida útil del motor. Si conduce el vehículo con aceite insuficiente o deteriorado, el motor puede averiarse o resultar dañado.

Modelos europeos

Aceite del motor original	Aceite del motor comercial
<ul style="list-style-type: none"> • Aceite motor de Honda tipo 2.0*1 • Aceite motor original de Honda 	<ul style="list-style-type: none"> • ACEA C2/C3/C5
<p>El diagrama muestra un eje de temperatura ambiente con marcas de -30, -20, -10, 0, 10, 20, 30 y 40(°C). Una barra horizontal con flechas en ambos extremos indica el rango de temperatura para el aceite. La barra superior está etiquetada como 'Honda Engine Oil Type 2.0*1' y la barra inferior como 'Genuine Motor Oil 0W-20'. Ambas barras cubren el rango completo de -30°C a 40°C.</p>	<p>El diagrama muestra un eje de temperatura ambiente con marcas de -30, -20, -10, 0, 10, 20, 30 y 40(°C). Una barra horizontal con flechas en ambos extremos indica el rango de temperatura para el aceite. La barra superior está etiquetada como '0W-20, 0W-30' y la barra inferior como '5W-30'. Ambas barras cubren el rango completo de -30°C a 40°C.</p>

*1: Formulado para mejorar el consumo de combustible

►► Aceite del motor recomendado

No puede utilizar aditivos del aceite del motor.

Excepto modelos europeos

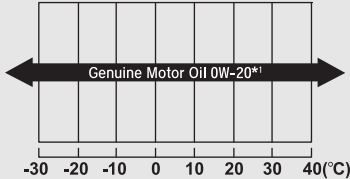
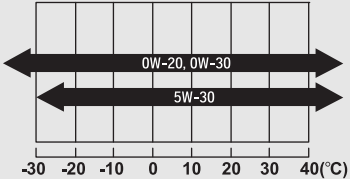
Aceite del motor original	Aceite del motor comercial
<ul style="list-style-type: none"> • Aceite motor original de Honda 	<ul style="list-style-type: none"> • ACEA C2/C3/C5
 <p style="text-align: center;">Temperatura ambiente</p>	 <p style="text-align: center;">Temperatura ambiente</p>

*1: Formulado para mejorar el consumo de combustible

Comprobación del aceite

Le recomendamos que compruebe el nivel de aceite del motor cada vez que reposte.

Estacione el vehículo en una superficie llana.

Espere unos tres minutos después de detener el motor para comprobar el nivel de aceite.



1. Retire la varilla de medición del nivel (negra).
2. Limpie la varilla de medición del nivel con un paño limpio o un pañuelo de papel.
3. Introduzca la varilla de medición del nivel hasta el fondo en su orificio.

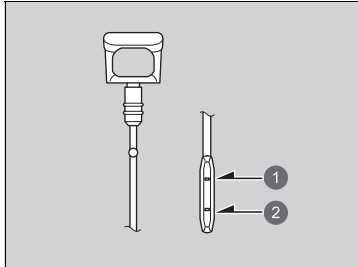

- 1 Marca superior
- 2 Marca inferior

4. Retire de nuevo la varilla de medición del nivel y compruebe el nivel. Debería encontrarse entre las marcas superior e inferior. Si es necesario, añada aceite.

Comprobación del aceite

Si el nivel de aceite está cerca de la marca inferior o por debajo de ella, añada aceite lentamente con cuidado de no superar el nivel adecuado.

El consumo de aceite depende de cómo se conduce el vehículo y de las condiciones climáticas y de las carreteras. El consumo de aceite puede ser de hasta 1 litro por 1000 km. Es probable que el consumo de aceite sea mayor con el motor nuevo.

Adición del aceite del motor



- 1 Tapón de llenado de aceite del motor

1. Desenrosque y retire el tapón de llenado de aceite del motor.
2. Añada aceite lentamente.
3. Vuelva a colocar el tapón de llenado de aceite del motor y apriételo bien.
4. Espere tres minutos y vuelva a comprobar la varilla de medición del nivel de aceite del motor.

► Adición del aceite del motor

AVISO

No añada aceite del motor por encima de la marca del límite superior. Si se supera el nivel correcto de aceite del motor, pueden producirse fugas y daños en el motor.

Si se producen salpicaduras de aceite, límpielas de inmediato. Las salpicaduras de aceite pueden dañar los componentes del compartimento motor.

Refrigerante del motor

Refrigerante especificado: anticongelante/refrigerante de Honda para todo el año tipo 2

Este refrigerante viene ya mezclado con el 50 % de anticongelante y el 50 % de agua. No añada anticongelante puro ni agua.

Le recomendamos que compruebe el nivel de refrigerante del motor cada vez que reposte. Compruebe el depósito de reserva. Añada refrigerante del motor según sea necesario.

■ Comprobación del refrigerante

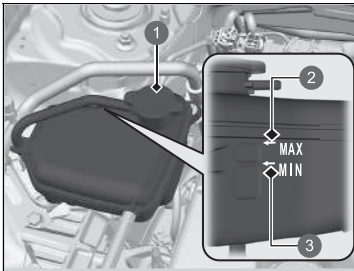

- 1 Depósito de reserva
- 2 MAX
- 3 MIN

1. Asegúrese de que el motor y el radiador estén fríos.
2. Compruebe la cantidad de refrigerante en el depósito de reserva.
 - Si el nivel de refrigerante está por debajo de la marca **MIN**, añada el refrigerante especificado hasta que alcance la marca **MAX**.
3. Compruebe si el sistema de refrigeración presenta fugas.

►► Refrigerante del motor

⚠ ADVERTENCIA

Retirar el tapón del depósito de reserva mientras el motor está caliente puede hacer que el refrigerante salpique y provocarle quemaduras graves.

Deje siempre que el motor y el depósito de reserva se enfríen antes de retirar el tapón del depósito de reserva.

AVISO

Si se esperan temperaturas constantes inferiores a -30°C , la mezcla de refrigerante se debe cambiar a una concentración mayor. Solicite información a su concesionario Honda sobre la mezcla de refrigerante adecuada.

Si el anticongelante/refrigerante de Honda no está disponible, puede usar otro refrigerante sin silicato de una marca importante como sustituto temporal. Compruebe que se trata de un refrigerante de alta calidad recomendado para motores de aluminio. El uso continuado de un refrigerante que no sea de Honda puede producir corrosión, provocando fallos de funcionamiento o averías en el sistema de refrigeración. Asegúrese de que se lava y se rellena el sistema de refrigeración con anticongelante/refrigerante de Honda lo antes posible.

No añada inhibidores de oxidación ni otros aditivos al sistema de refrigeración del vehículo. Podrían no ser compatibles con el refrigerante o con los componentes del motor.

■ Adición del refrigerante

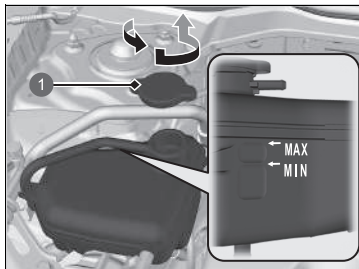

1 Tapón del depósito de reserva

1. **Asegúrese de que el motor y el radiador estén fríos.**
2. Gire hacia la izquierda 1/8 de vuelta el tapón del depósito de reserva y deje que salga la presión del sistema de refrigeración.
3. Empuje el tapón del depósito de reserva hacia abajo y gírelo hacia la izquierda para retirarlo.
4. Vierta refrigerante en el depósito de reserva hasta alcanzar la marca **MAX**.
5. Vuelva a colocar el tapón del depósito de reserva y apriételo bien.

■ Tapón del depósito de reserva de refrigerante del motor

Ejemplo



- No lo abra nunca cuando esté caliente.
- El refrigerante caliente le provocará quemaduras.
- La válvula de descarga de presión empieza a abrirse a 127 kPa.

►► Adición del refrigerante

AVISO

Vierta el líquido lentamente y con cuidado para evitar las salpicaduras. Limpie inmediatamente las salpicaduras que puedan producirse, ya que pueden dañar los componentes del compartimento motor.

Aceite de transmisión

■ Líquido de la transmisión manual

Líquido especificado: Honda MTF

Acuda a un concesionario para una inspección de nivel y cambio de líquido si es necesario. Siga los tiempos de cambio del líquido de la transmisión manual indicados en el mantenimiento programado del vehículo.

📄 **Programa de mantenimiento** * P. 541

No intente revisar ni cambiar el líquido de la transmisión manual.

⚠ Líquido de la transmisión manual

AVISO

Si el MTF de Honda no está disponible, puede usar el aceite del motor de viscosidad SAE 0W-20 o 5W-20 certificado por API como solución temporal.

Sustitúyalo por MTF lo antes posible. El aceite del motor no contiene los aditivos adecuados para la caja de cambios y su uso continuado puede provocar un peor rendimiento de los cambios y daños en la caja de cambios.

Líquido de frenos/embrague

Líquido especificado: líquido de frenos con DOT 3 o DOT 4

■ Comprobación del líquido de frenos

Modelos con volante a la izquierda

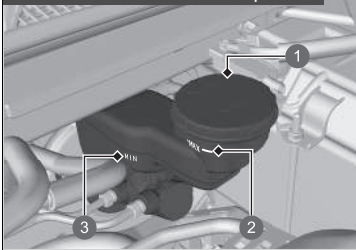

El nivel del líquido debe estar entre las marcas **MIN** y **MAX** del lateral del depósito de reserva.

El depósito de reserva del líquido de frenos también se utiliza para el líquido de embrague del vehículo. Siempre que mantenga el nivel del líquido de frenos como se ha indicado anteriormente, no será necesario comprobar el nivel del líquido de embrague.

- 1 Depósito de reserva
- 2 **MAX**
- 3 **MIN**

Modelos con volante a la derecha

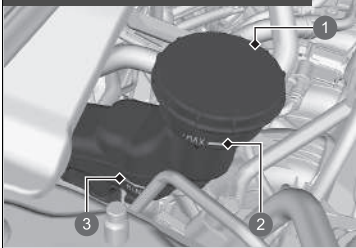

- 1 Depósito de reserva
- 2 **MAX**
- 3 **MIN**

► Líquido de frenos/embrague

AVISO

El líquido de frenos marcado como DOT 5 no es compatible con el sistema de frenos del vehículo y puede provocar daños importantes.

Le recomendamos utilizar un producto original.

Si el nivel del líquido de frenos está en la marca **MIN** o por debajo, lleve el vehículo a un concesionario cuanto antes para que comprueben si hay fugas o si las pastillas de freno están desgastadas.

Relleno del líquido del lavaparabrisas

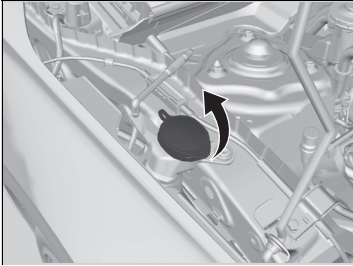

Compruebe la cantidad de líquido del lavaparabrisas.

Si el nivel es bajo, rellene el depósito del lavaparabrisas.

Vierta el líquido del lavaparabrisas con cuidado. No permita que el líquido rebose.

⚠ Relleno del líquido del lavaparabrisas

AVISO

No use anticongelante de motor ni una solución de vinagre/agua en el depósito del lavaparabrisas.

El anticongelante puede dañar la pintura del vehículo.

Una solución de vinagre/agua puede dañar la bomba del lavaparabrisas.

Utilice únicamente líquido lavaparabrisas disponible en tiendas.

Evite el uso prolongado de agua dura para evitar la acumulación de sedimentos de cal.

Filtro de combustible

Cambie el filtro de combustible siguiendo las recomendaciones de tiempo y distancia del programa de mantenimiento.

El filtro de combustible debe cambiarlo un técnico cualificado. El combustible del sistema puede salir pulverizado y crear una situación de peligro si no se manipulan correctamente todas las conexiones de las tuberías de combustible.

» Filtro de combustible

Modelos con sistema de información de mantenimiento

El filtro de combustible debe cambiarse según la indicación del sistema de información de mantenimiento.

Faros

Los faros son de tipo LED. El conjunto de bombillas se debe revisar y sustituir en un concesionario Honda autorizado.

Intermitentes delanteros

Los intermitentes delanteros son de tipo LED. El conjunto de bombillas se debe revisar y sustituir en un concesionario Honda autorizado.

Luces de posición/conducción diurna

Las luces de posición/conducción diurna son de tipo LED. El conjunto de bombillas se debe revisar y sustituir en un concesionario Honda autorizado.

Intermitentes laterales/luces de emergencia

Las bombillas de los intermitentes laterales situados en los retrovisores de las puertas son de tipo LED. El conjunto de bombillas se debe revisar y sustituir en un concesionario Honda autorizado.

▣ Faros

La alineación de los faros se ajusta en fábrica y no es necesario ajustarla. Sin embargo, si suele transportar objetos pesados en el maletero, la alineación deberá ser reajustada por un técnico cualificado o en un concesionario.

Bombillas de las luces de freno, pilotos traseros e intermitentes traseros

Al sustituir las bombillas, utilice las siguientes.

Luz de freno: LED
Piloto trasero: LED
Intermitente trasero: 21 W (ámbar)

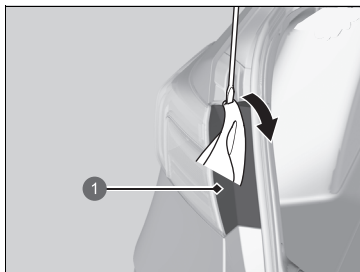

1 Tapa

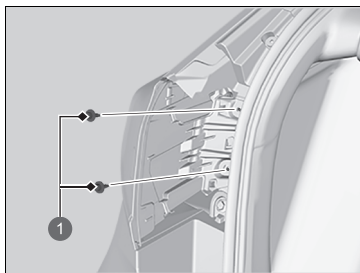

1 Pernos

1. Haga palanca en el borde de la tapa con un destornillador de punta plana para retirarla.
 - Envuelva el destornillador de punta plana en un paño para que no se produzcan arañazos.

▣ Bombillas de las luces de freno, pilotos traseros e intermitentes traseros

Las luces de freno y los pilotos traseros son de tipo LED. El conjunto de bombillas se debe revisar y sustituir en un concesionario Honda autorizado.

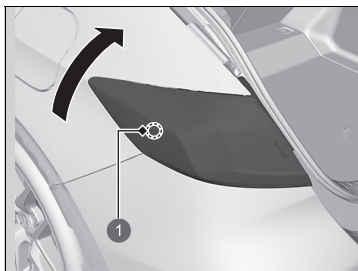

1 Pasador inferior a presión

3. Sujete el piloto trasero por debajo y gírelo hacia arriba para soltar el pasador inferior a presión.

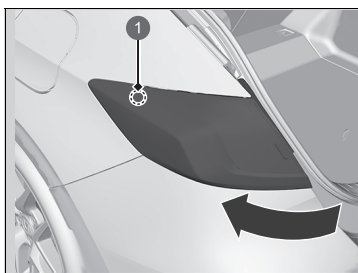

1 Pasador superior a presión

4. Gire el piloto trasero hacia fuera para soltar el pasador superior a presión.
5. Tire del conjunto de la luz para extraerlo del pilar trasero.

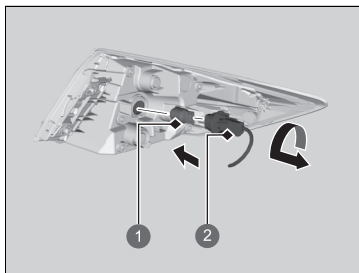

- ① Bombilla
- ② Casquillo

6. Gire el casquillo en el sentido contrario a las agujas del reloj para retirarlo.
7. Retire la bombilla vieja e introduzca una nueva.
8. Alinee los pasadores con las arandelas de la carrocería, y presione hasta que se asienten.

Bombillas del piloto trasero y de la luz de marcha atrás

Al sustituir las bombillas, utilice las siguientes.

Piloto trasero: LED
Luces de marcha atrás: 16 W

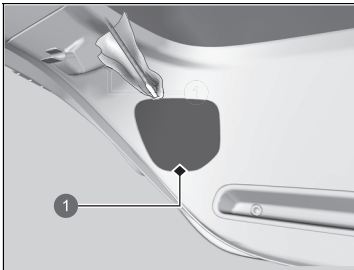

1 Tapa

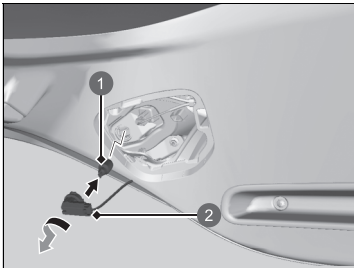

1 Bombilla
 2 Casquillo

1. Retire la tapa haciendo palanca en el borde con un destornillador de punta plana.
 - Envuelva el destornillador de punta plana en un paño para que no se produzcan arañazos.
2. Gire el casquillo en el sentido contrario a las agujas del reloj para retirarlo. Retire la bombilla vieja.
3. Introduzca una bombilla nueva.

▣ Bombillas del piloto trasero y de la luz de marcha atrás

Las luces de los pilotos traseros son de tipo LED. El conjunto de bombillas se debe revisar y sustituir en un concesionario Honda autorizado.

Luz de placa de matrícula trasera

La luz de placa de matrícula trasera es de tipo LED. El conjunto de bombillas se debe revisar y sustituir en un concesionario Honda autorizado.

Tercera luz de freno

La tercera luz de freno es de tipo LED. El conjunto de bombillas se debe revisar y sustituir en un concesionario Honda autorizado.

Luz antiniebla trasera

La luz antiniebla trasera es de tipo LED. El conjunto de bombillas se debe revisar y sustituir en un concesionario Honda autorizado.

Otras bombillas

■ Bombillas de la luz del espejo de cortesía*

Al sustituir las bombillas, utilice las siguientes.

Luz del espejo de cortesía: 2 W

1. Haga palanca en el borde de la tapa con un destornillador de punta plana para retirarla.
 - Envuelva el destornillador de punta plana en un paño para que no se produzcan arañazos.

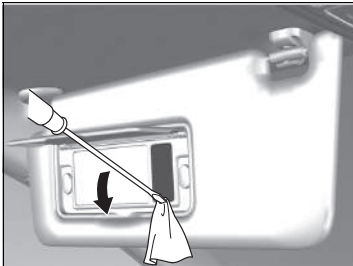

2. Retire la bombilla vieja e introduzca una nueva.

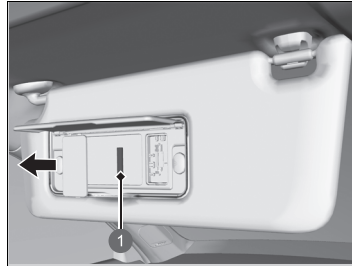

1 Bombilla

■ Bombilla de la luz del maletero

Al sustituir la bombilla, utilice la siguiente.

Luz del maletero: 5 W

1. Haga palanca en el borde de la tapa con un destornillador de punta plana para retirarla.
 - Envuelva el destornillador de punta plana en un paño para que no se produzcan arañazos.

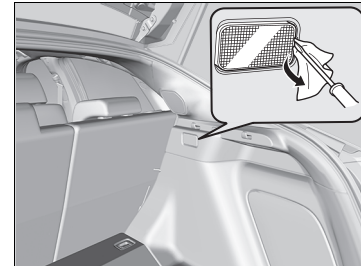

* No disponible en todos los modelos

2. Retire la bombilla vieja e introduzca una nueva.

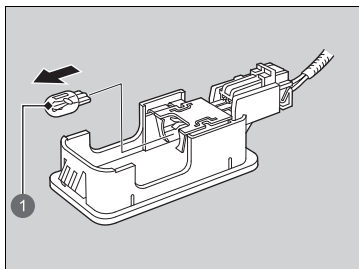

- 1 Bombilla

Comprobación de las escobillas del limpiaparabrisas

Si la goma de la escobilla del limpiaparabrisas se ha deteriorado, dejará marcas, hará ruido y las superficies duras de la escobilla podrían arañar el cristal.

Elevación de los brazos del limpiaparabrisas delantero

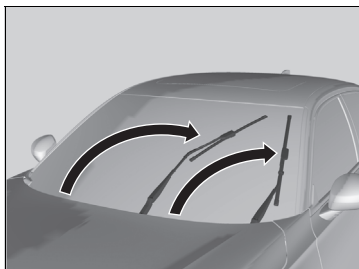

1. Cambie el modo de alimentación a la posición de CONTACTO y, a continuación, a VEHÍCULO APAGADO.
2. En los 10 segundos posteriores a colocar el modo de alimentación en la posición de VEHÍCULO APAGADO, mantenga pulsado el interruptor del limpiaparabrisas en la posición **MIST** durante más de dos segundos.
 - ▶ Los brazos del limpiaparabrisas se ajustan a la posición de mantenimiento, tal como se muestra en la imagen.

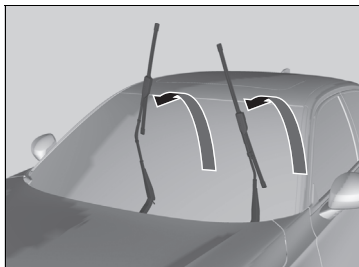

3. Levante los brazos del limpiaparabrisas.

▣ Elevación de los brazos del limpiaparabrisas delantero

AVISO

Al levantar los brazos del limpiaparabrisas, siga siempre las instrucciones para llevarlos a la posición de mantenimiento.

Los brazos del limpiaparabrisas pueden dañarse si los mueve manualmente.

Sustitución de la escobilla del limpiaparabrisas delantero

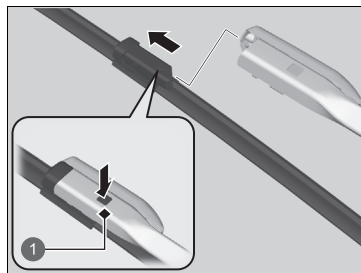

1 Lengüeta

1. Levante los brazos del limpiaparabrisas.
 - **Elevación de los brazos del limpiaparabrisas delantero** P. 567
2. Presione la lengüeta de bloqueo y, a continuación, deslice la escobilla del limpiaparabrisas para extraerla del brazo del limpiaparabrisas.
3. Deslice la nueva escobilla del limpiaparabrisas por el brazo del limpiaparabrisas hasta que encaje en su sitio.
4. Baje los brazos del limpiaparabrisas.
5. Cambie el modo de alimentación a la posición de CONTACTO y, a continuación, coloque el interruptor del limpiaparabrisas en la posición **MIST** una sola vez.
 - Los brazos del limpiaparabrisas volverán a la posición estándar.

►► Sustitución de la escobilla del limpiaparabrisas delantero

AVISO

Evite dejar caer el brazo del limpiaparabrisas sobre el parabrisas, ya que podría dañar el brazo del limpiaparabrisas o el parabrisas.

Sustitución de la escobilla del limpiaparabrisas trasero*

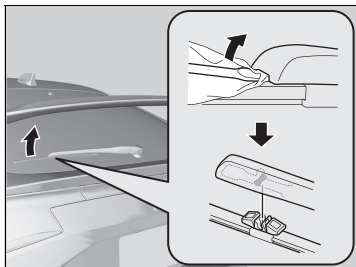

1. Sujete el brazo del limpiaparabrisas.
2. Inserte un destornillador de punta plana en la ranura del brazo del limpiaparabrisas para extraer la escobilla del limpiaparabrisas.
 - Envuelva el destornillador de punta plana en un paño para que no se produzcan arañazos.
3. Inserte una nueva escobilla en el limpiaparabrisas y vuelva a colocar el brazo del limpiaparabrisas.

► Sustitución de la escobilla del limpiaparabrisas trasero*

AVISO

No intente levantar a la fuerza el brazo del limpiaparabrisas. El brazo del limpiaparabrisas puede resultar dañado si se eleva demasiado.

* No disponible en todos los modelos

Comprobación de los neumáticos

Para que el vehículo funcione de forma segura, los neumáticos deben ser del tipo y tamaño adecuados, estar correctamente inflados y estar en buen estado, lo que incluye la banda de rodadura.

■ Instrucciones de inflado

Unos neumáticos correctamente inflados favorecen la maniobrabilidad, la vida útil de la banda de rodadura y la comodidad. Consulte la etiqueta en el marco de la puerta del conductor para conocer la presión especificada.

Los neumáticos con una presión de inflado baja se desgastan de forma irregular y afectan negativamente a la maniobrabilidad y al consumo de combustible. Además, es más fácil que fallen debido a un sobrecalentamiento.

Los neumáticos con una presión de inflado alta perjudican la comodidad de marcha, son más vulnerables a los riesgos de la carretera y se desgastan de forma irregular.

Mire los neumáticos todos los días antes de conducir. Si uno parece estar más bajo que los otros, compruebe la presión con un manómetro para neumáticos.

Al menos una vez al mes o antes de emprender un viaje largo, utilice un manómetro para medir la presión en todos los neumáticos, incluida la rueda de repuesto*. Incluso los neumáticos en buen estado pueden perder de 10 a 20 kPa (de 0,1 a 0,2 bares) al mes.

■ Instrucciones de revisión

Cada vez que compruebe el inflado, examine también los neumáticos y los vástagos de las válvulas. Busque lo siguiente:

- Protuberancias o bultos en el flanco o en la banda de rodadura. Sustituya el neumático si hay cortes, hendiduras o grietas en el flanco del mismo. Sustitúyalo si se ven hebras o alambre.
- Retire cualquier objeto extraño y compruebe si hay fugas de aire.
- Desgaste irregular de la banda de rodadura. Solicite en un concesionario que comprueben la alineación de las ruedas.
- Desgaste excesivo de la banda de rodadura.
-  **Indicadores de desgaste** P. 571
- Grietas u otros daños alrededor del vástago de la válvula.

* No disponible en todos los modelos

Comprobación de los neumáticos

ADVERTENCIA

El uso de neumáticos excesivamente desgastados o inflados de forma inadecuada puede provocar accidentes en los que puede resultar herido de gravedad o morir.

Siga todas las instrucciones de este manual del propietario en cuanto al inflado y mantenimiento de los neumáticos.

Mida la presión de aire con los neumáticos fríos. Esto significa que el vehículo ha estado estacionado durante al menos tres horas o que se ha conducido menos de 1,6 km. En caso necesario, introduzca o deje salir aire hasta que se alcance la presión indicada.

Si se comprueba en caliente, la presión de los neumáticos puede ser de 30 a 40 kPa (de 0,3 a 0,4 bares) mayor que si se comprueba en frío.

Siempre que ajuste la presión de los neumáticos, deberá calibrar el sistema de aviso de desinflado.

 **Sistema de aviso de desinflado** P. 420

Solicite en un concesionario que comprueben los neumáticos si nota una vibración constante durante la conducción. Es necesario equilibrar correctamente los neumáticos nuevos y cualquier neumático que se haya retirado y vuelto a montar.

Indicadores de desgaste

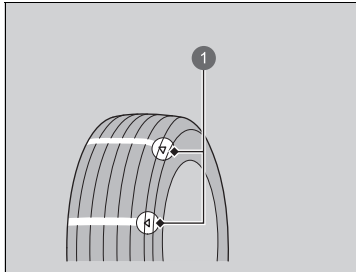

1 Ejemplo de marca del indicador de desgaste

La ranura en la que está situado el indicador de desgaste es de aproximadamente 1,6 mm menos profunda que cualquier otro punto del neumático. Si la banda está desgastada y el indicador queda visible, sustituya el neumático.

Los neumáticos desgastados presentan una tracción deficiente en calzadas mojadas.

►► Comprobación de los neumáticos

Modelos con neumáticos 265/30ZR19

Conducción a alta velocidad

Recomendamos que no conduzca a más velocidad que la indicada por los límites establecidos y conforme las condiciones lo permitan. Si conduce a una velocidad alta constante (más de 210 km/h), ajuste la presión de los neumáticos en frío como se muestra a continuación para evitar la excesiva acumulación de calor y el fallo repentino de los neumáticos.

Tamaño de los neumáticos	265/30ZR19 93Y
Presión	Delantero: 280 kPa (2,8 bares) Trasero: 230 kPa (2,3 bares)

Vida útil de los neumáticos

La vida útil de los neumáticos depende de muchos factores, entre los que se incluyen los hábitos de conducción, el estado de la carretera, la carga del vehículo, la presión de inflado, el historial de mantenimiento, la velocidad y las condiciones ambientales (incluso cuando no se usan los neumáticos).

Además de las revisiones habituales y del mantenimiento de la presión de inflado, se recomienda realizar revisiones anuales cuando los neumáticos llegan a los cinco años. Todos los neumáticos, incluido el de repuesto*, se deben sustituir cuando alcanzan los 10 años desde la fecha de fabricación, sin importar su estado o grado de desgaste.

Sustitución de neumáticos y ruedas

Sustituya los neumáticos por otros radiales de igual tamaño, gama de carga, velocidad y gama máxima de presión de los neumáticos en frío (como se indica en el lateral del neumático). El uso de neumáticos de distinto tamaño o construcción puede provocar que determinados sistemas del vehículo, como el ABS y el sistema de control y estabilidad (VSA), no funcionen correctamente.

Se recomienda sustituir los cuatro neumáticos al mismo tiempo. Si no es posible, sustituya los neumáticos delanteros o traseros por parejas.

Asegúrese de que las especificaciones de las ruedas coinciden con las de las ruedas originales.

►► Sustitución de neumáticos y ruedas

⚠ ADVERTENCIA

Montar neumáticos inadecuados en el vehículo puede afectar de forma negativa a la maniobrabilidad y estabilidad, lo que puede provocar accidentes en los que puede resultar herido de gravedad o morir.

Utilice siempre el tamaño y el tipo de neumáticos recomendados en la etiqueta de información de los neumáticos de su vehículo.

Rotación de neumáticos

Si los neumáticos se intercambian como se indica en el programa de mantenimiento, conseguirá un desgaste uniforme y aumentará su vida útil.

■ Neumáticos sin marcas de rotación

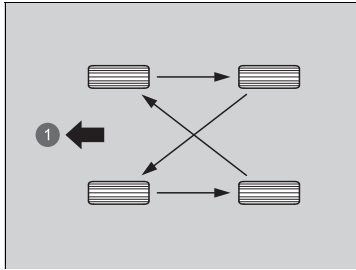

Roté los neumáticos como se muestra aquí.

1 Parte delantera

■ Neumáticos con marcas de rotación

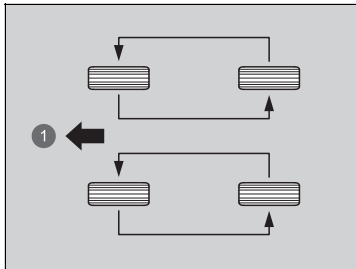

Roté los neumáticos como se muestra aquí.

1 Parte delantera

✎ Rotación de neumáticos

Los neumáticos con dibujo de banda de rodadura con sentido de rotación solo deben cambiarse de adelante a atrás (no de un lado a otro).

Los neumáticos con sentido de rotación se deben montar con la marca de indicación de rotación hacia delante, como se muestra a continuación.

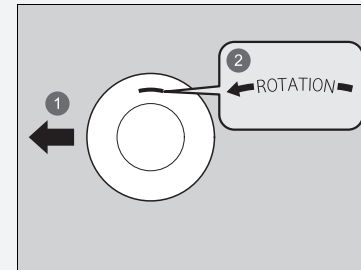

1 Parte delantera

2 Marca de rotación

Al rotar los neumáticos, asegúrese de comprobar la presión de inflado.

Siempre que cambie de rueda los neumáticos, deberá calibrar el sistema de advertencia de desinflado.

✎ **Sistema de aviso de desinflado** P. 420

Dispositivos de tracción en la nieve

Si conduce por carreteras nevadas o heladas, monte neumáticos de invierno o cadenas para neumáticos, reduzca la velocidad y mantenga una distancia adecuada con el resto de vehículos.

Tenga especial cuidado al mover el volante o accionar los frenos para evitar que el vehículo patine.

Utilice cadenas para neumáticos, neumáticos de invierno o neumáticos para todo el año cuando sea necesario o así lo indique la legislación vigente.

Al montarlos, consulte los puntos siguientes.

Neumáticos de invierno:

- Seleccione el tamaño y las gamas de carga iguales a los de los neumáticos originales.
- Monte los neumáticos en las cuatro ruedas.

► Dispositivos de tracción en la nieve

⚠ ADVERTENCIA

El uso de cadenas incorrectas o un montaje incorrecto de las mismas puede provocar daños en las tuberías de frenos y ocasionar un accidente en el que puede resultar herido de gravedad o morir.

Siga todas las instrucciones de este manual del propietario sobre la selección y uso de cadenas para neumáticos.

AVISO

Los dispositivos de tracción de tamaño incorrecto o montados de forma incorrecta pueden dañar las tuberías de frenos, la suspensión, la carrocería o las ruedas del vehículo. No siga conduciendo si golpean contra alguna parte del vehículo.

En caso de usar neumáticos de invierno, según la legislación de la UE relativa a neumáticos, se debe colocar una pegatina con la velocidad máxima permitida de los neumáticos de invierno en el campo de visión del conductor si la velocidad máxima del vehículo es superior a la velocidad máxima autorizada del neumático de invierno. Esta pegatina la puede obtener en su distribuidor de neumáticos. Póngase en contacto con el concesionario en caso de dudas.

Cuando se montan cadenas para neumáticos se deben seguir las instrucciones del fabricante en lo que se refiere a límites de funcionamiento del vehículo.

Cadenas para neumáticos:

- Consulte con un concesionario antes de comprar cualquier tipo de cadenas para su vehículo.
- Móntelas solo en los neumáticos delanteros.
- Debido a las limitaciones de separación de los neumáticos que presenta su vehículo, recomendamos encarecidamente utilizar las cadenas indicadas a continuación:

Tamaño de los neumáticos originales*1	Tipo de cadena
265/30ZR19 93Y*2	(No disponible)

- *1: El tamaño de los neumáticos originales figura en la etiqueta de información de los neumáticos en el marco de la puerta del conductor.
- *2: No puede montar cadenas en este neumático. Si tiene que utilizar cadenas para neumáticos, sustituya los neumáticos por los neumáticos opcionales de tamaño 235/ 40ZR18 95Y y monte cadenas Auto Trac 0154705.
- Siga las instrucciones del fabricante de las cadenas al montarlas. Móntelas tan tensas como sea posible.
 - Compruebe que las cadenas no entran en contacto con las tuberías de frenos ni con la suspensión.
 - Conduzca despacio.

►► Dispositivos de tracción en la nieve

Utilice cadenas para neumáticos solo en caso de emergencia o si la ley lo exige para circular por una zona determinada.

Extreme las precauciones al conducir con cadenas para neumáticos sobre nieve o hielo. La maniobrabilidad de unos neumáticos con cadenas puede ser menos predecible que la de unos buenos neumáticos de invierno sin cadenas.

Si su vehículo está equipado con neumáticos de verano, tenga en cuenta que no están diseñados para condiciones invernales. Para obtener más información, consulte a su concesionario.

Este vehículo está equipado originalmente con neumáticos de alto rendimiento. Si se exponen a temperaturas por debajo de aproximadamente 7 °C, los neumáticos no podrán funcionar a su máximo potencial.

No utilice neumáticos de alto rendimiento si la temperatura ambiente es inferior a -10 °C: los neumáticos se pueden volver frágiles y, como resultado, se pueden formar grietas en su superficie.

Comprobación de la batería

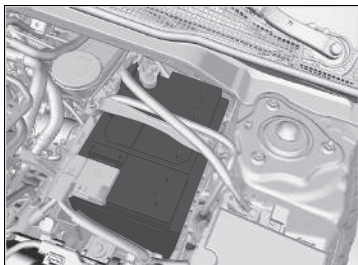

El estado de la batería se controla con un sensor ubicado en el terminal negativo de la batería. Si hay un problema con este sensor, la interfaz de información para el conductor mostrará un mensaje de advertencia. Si esto sucede, solicite que le revisen el vehículo en un concesionario.

Compruebe la corrosión en los terminales de la batería mensualmente.

Si la batería del vehículo está desconectada o se agota:

- Se desactiva el sistema de sonido.
➔ **Reactivación del sistema de sonido** P. 241

Modelos con volante a la derecha

- El sistema inmovilizador debe restablecerse.
➔ **Testigo del sistema inmovilizador** P. 108

ⓘ Pila

⚠ ADVERTENCIA

La batería libera gas hidrógeno explosivo durante el funcionamiento normal.

Una llama o una chispa pueden hacer que explote la batería con la suficiente fuerza como para provocar heridas o la muerte.

Mantenga alejados de la batería chispas, llamas y materiales que generen humo.

Lleve ropa de protección y un protector de la cara o solicite que un técnico cualificado realice el mantenimiento de la batería.

⚠ ADVERTENCIA

La batería contiene ácido sulfúrico (electrolito), que es muy corrosivo y venenoso.

Si el electrolito le salpica en los ojos o la piel, puede causarle quemaduras graves. Lleve protección para los ojos y ropa de protección al trabajar en la batería o cerca de la misma.

Si ingiere electrolito, puede morir por envenenamiento a menos que se tomen de inmediato las medidas oportunas.

MANTENER FUERA DEL ALCANCE DE LOS NIÑOS

Carga de la batería

Desconecte los dos cables de la batería para evitar dañar el sistema eléctrico del vehículo.
Desconecte siempre el cable negativo (-) primero y conéctelo el último.

▶▶ Pila

Procedimientos de emergencia

Ojos: lávelos durante al menos 15 minutos con agua que tenga en una taza u otro recipiente (el agua a presión puede dañar los ojos). Llame a un médico inmediatamente.

Piel: quítese la ropa contaminada. Lave la piel con agua abundante. Llame a un médico inmediatamente.

Ingestión: beba agua o leche. Llame a un médico inmediatamente.

Quando encuentre corrosión, limpie los terminales de la batería aplicando una solución de levadura y agua. Limpie los terminales con una toalla húmeda. Seque la batería con un trapo/paño. Engrase los terminales para evitar que vuelva a aparecer corrosión.

Quando reemplace la batería, el repuesto debe tener las mismas especificaciones.

Para obtener más información, póngase en contacto con un concesionario.

La batería instalada en este vehículo se ha diseñado específicamente para un modelo con parada automática en ralentí.

El uso de una batería distinta a la especificada puede acortar su vida útil e impedir la activación de la parada automática en ralentí. Si necesita cambiar la batería, asegúrese de seleccionar el tipo y tamaño especificados. Póngase en contacto con su concesionario para obtener más detalles.

▶ **Especificaciones** P. 648

► Pila

Puede que se enciendan los testigos del control de cruceo adaptativo (ACC), el sistema de control y estabilidad (VSA), la asistencia de seguridad y del sistema de aviso de desinflado/ presión baja de los neumáticos al activar el modo de alimentación después de conectar de nuevo la batería. Conduzca una distancia corta a más de 20 km/h. Los testigos deberían apagarse. Si no desaparece, pida a un concesionario que revise el vehículo.

Modelos de Europa y Turquía

Sustitución de la batería

Cuando se retire y sustituya la batería se deben seguir las indicaciones de seguridad en el mantenimiento y las advertencias correspondientes a la comprobación de la batería para evitar posibles peligros.

► **Seguridad en el mantenimiento** P. 527

► **Comprobación de la batería** P. 576

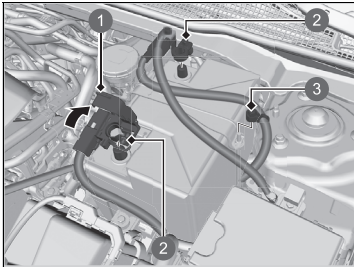

- 1 Tapa
- 2 Tuerca
- 3 Pinza

1. Cambie el modo de alimentación a VEHÍCULO APAGADO.
Abra el capó.
2. Extraiga la pinza.
3. Afloje la tuerca en el cable negativo de la batería y, a continuación, desconecte el cable del terminal negativo (-).
4. Abra la tapa del terminal positivo de la batería. Afloje la tuerca en el cable positivo de la batería y, a continuación, desconecte el cable del terminal positivo (+).

► Sustitución de la batería

AVISO

Deschar la batería de forma inadecuada puede ser perjudicial para el medioambiente y para la salud. Compruebe la normativa local relativa al desecho de pilas.

Este símbolo de la pila significa que este producto no debe tratarse como residuo doméstico.



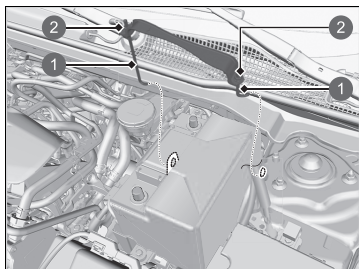

- 1 Anclajes
- 2 Tuerca

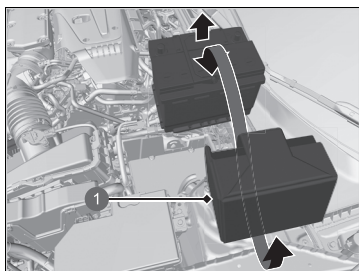

- 1 Cubierta de la batería

- 5. Afloje la tuerca en cada lado del soporte de la batería con una llave inglesa.
- 6. Saque el extremo inferior de cada anclaje del orificio de la base de la batería y retire el conjunto de soporte de batería y anclajes.

- 7. Retire la cubierta de la batería.
- 8. Extraiga la batería con cuidado.

►► Sustitución de la batería

Para instalar una batería nueva, invierta el procedimiento.

Desconecte siempre el cable negativo (-) primero y conéctelo el último.

Etiqueta de la batería



Etiqueta de la batería

PELIGRO

- Mantenga la batería lejos de llamas y chispas. La batería produce gases explosivos que pueden provocar una explosión.
- Utilice gafas de protección y guantes de goma al manipular la batería para evitar quemaduras o pérdida de visión si se expone al electrolito de la batería.
- No permita que los niños manipulen la batería, bajo ningún motivo. Asegúrese de que cualquiera que manipule la batería comprende bien los peligros que comporta y los procedimientos correctos de manejo.
- Manipule el electrolito de la batería con una precaución extrema, ya que contiene ácido sulfúrico diluido. La exposición de los ojos o la piel pueden causar quemaduras o pérdida de visión.
- Lea detenidamente y comprenda este manual antes de manipular la batería. De lo contrario, puede causar lesiones personales y daños en el vehículo.
- No utilice la batería si el nivel del electrolito está por debajo o en el nivel recomendado. Utilizar la batería con bajo nivel de electrolito puede provocar que explote y causar lesiones graves.

Sustitución de la pila del mando a distancia

Si el testigo no se enciende al pulsar el botón, sustituya la pila.

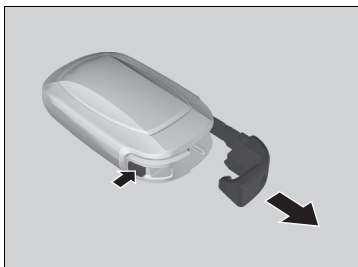

Tipo de pila: CR2032

1. Retire la llave integrada.



2. Retire con cuidado la mitad superior de la tapa haciendo palanca con una llave en la ranura.
- ▶ Envuelva la llave en un paño para evitar arañar el mando a distancia sin llave.
 - ▶ Realice la extracción con cuidado para evitar que se pierdan los botones.

» Sustitución de la pila del mando a distancia

⚠ ⚠ ADVERTENCIA

PELIGRO DE QUEMADURAS POR AGENTES QUÍMICOS

La pila que alimenta el transmisor remoto puede provocar quemaduras internas graves e incluso la muerte en caso de ingestión.

Mantenga las pilas nuevas y usadas fuera del alcance de los niños.

Si sospecha que un niño ha ingerido la pila, busque atención médica de inmediato.

PRECAUCIÓN: Peligro de explosión de la pila si se sustituye de forma incorrecta. Sustitúyala por otra del mismo tipo o por una equivalente.

PRECAUCIÓN: No exponga la pila a altas temperaturas (como en caso de radiación directa del sol, contacto con fuego o similares), ya que podrían provocar una explosión o fugas de líquidos o gases inflamables durante su uso, almacenamiento o transporte.

PRECAUCIÓN: No tire la pila al fuego ni a un horno a altas temperaturas; tampoco la corte ni intente destruirla mediante procedimientos mecánicos, ya que podría provocar una explosión.

PRECAUCIÓN: No someta la pila a presiones atmosféricas extremadamente bajas a gran altitud, ya que podrían provocar una explosión o la fuga de líquidos o gases inflamables.

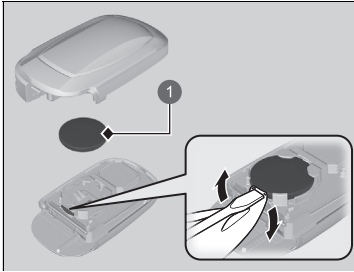

1 Pila

3. Retire la pila haciendo palanca en el borde con un destornillador de punta plana. Asegúrese de sustituir la pila con la polaridad correcta.
 - Envuelva un destornillador de punta plana con un paño para evitar arañar el mando a distancia sin llave.

► Sustitución de la pila del mando a distancia

Hay una marca de aviso junto a la pila de botón*.

AVISO

Desechar la pila de forma inadecuada puede ser perjudicial para el medioambiente. Compruebe la normativa local relativa al desecho de pilas.

Modelos de Europa y Turquía

Este símbolo de la pila significa que este producto no debe tratarse como residuo doméstico.



Las pilas de sustitución están disponibles en establecimientos comerciales o en los concesionarios.

* No disponible en todos los modelos

Aire acondicionado*

Para que el sistema de control de climatización* funcione de forma correcta y segura, la revisión del sistema de refrigerante solo debe llevarla a cabo un técnico cualificado.

Nunca repare o sustituya el evaporador del aire acondicionado (serpentín de refrigeración) por uno que ya se haya utilizado en otro vehículo.

» Aire acondicionado*

AVISO

La descarga de refrigerante es perjudicial para el medioambiente.

Para evitar la descarga de refrigerante, nunca sustituya el evaporador por uno que ya se haya usado en otro vehículo.

El refrigerante que contiene el sistema de aire acondicionado del vehículo es inflamable y puede provocar incendios durante las tareas de mantenimiento si no se siguen los procedimientos.

La etiqueta del aire acondicionado se encuentra bajo el capó:

➤ **Etiquetas de seguridad** P. 96

➤ **Especificaciones** P. 648



⚠ : precaución

🔥 : refrigerante inflamable

👷 : requiere un técnico cualificado para el mantenimiento

⚙ : sistema de aire acondicionado

Filtro de polvo y polen

■ Cuándo sustituir el filtro de polvo y polen

Sustituya el filtro de polvo y polen de acuerdo con el programa de mantenimiento del vehículo. Se recomienda sustituir el filtro incluso antes de lo previsto si el vehículo ha circulado por entornos con mucho polvo.

📄 Programa de mantenimiento* P. 541

■ Cómo sustituir el filtro de polvo y polen

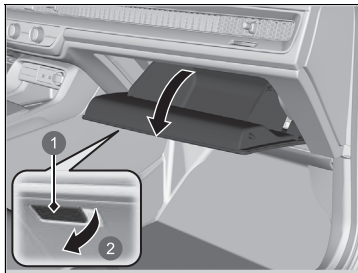

1. Abra la guantera.

1 Manecilla

2 Tirar

📄 Filtro de polvo y polen

Si el flujo de aire del sistema de calefacción*/control de temperatura* se deteriora notablemente y las ventanillas se empañan con facilidad, puede que sea necesario sustituir el filtro.

El filtro de polvo y polen retiene el polen, el polvo y otras partículas presentes en el aire.

Si no sabe cómo sustituir el filtro de polvo y polen, déjelo en manos de un concesionario.

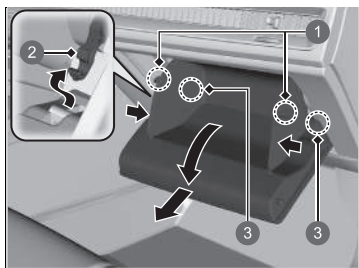

2. Empuje el tope de la guantera en el lado del conductor para sacarlo de la guantera.
3. Desenganche las dos lengüetas presionando cada panel lateral.
4. Gire y aparte la guantera.
5. Tire de las pestañas para extraer la guantera.

- 1 Lengüetas
- 2 Tope
- 3 Pestañas

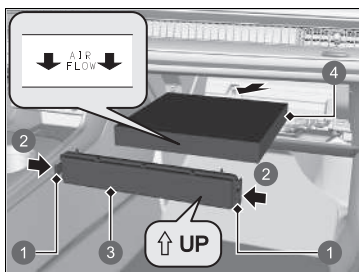

6. Presione las lengüetas de las esquinas de la tapa de la carcasa del filtro y retire la tapa.
7. Retire el filtro de la carcasa.
8. Monte un filtro nuevo en la carcasa.
 - Coloque la flecha **AIR FLOW** orientada hacia abajo.

- 1 Lengüetas
- 2 Presionar
- 3 Tapa
- 4 Filtro de polvo y polen

Mantenimiento del interior

Utilice una aspiradora para quitar el polvo antes de pasar un paño.

Utilice un paño húmedo con una mezcla de detergente suave y agua templada para eliminar la suciedad. Utilice un paño limpio para retirar los restos de detergente.

■ Limpieza de los cinturones de seguridad

Utilice un cepillo blando con una mezcla de jabón suave y agua templada para limpiar los cinturones. Deje que los cinturones se sequen. Limpie las aberturas de los anclajes de los cinturones de seguridad con un paño limpio.

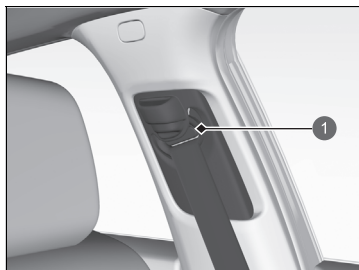

1 Abertura

☒ Mantenimiento del interior

Tenga cuidado de no derramar ningún líquido en el interior del vehículo. Los dispositivos y sistemas eléctricos pueden sufrir averías si se derraman líquidos sobre ellos.

No use pulverizadores que contengan silicona sobre dispositivos eléctricos como dispositivos de sonido e interruptores. Si lo hace, dichos dispositivos pueden sufrir averías o se puede provocar un incendio en el interior del vehículo.

Si usa por error un pulverizador que contenga silicona sobre dispositivos eléctricos, consulte a su concesionario.

Dependiendo de su composición, los productos químicos y aromáticos líquidos pueden provocar decoloración, arrugas y grietas en piezas de resina y telas.

No utilice disolventes alcalinos ni orgánicos como benceno o gasolina.

Después de usar productos químicos, límpielos con cuidado usando un paño seco.

No deje paños usados sobre piezas de resina o telas durante mucho tiempo sin lavarlas.

Tenga cuidado de no derramar ambientadores líquidos.

■ Limpieza de la ventanilla

Límpiala con limpiacristales.

■ Alfombrillas

Ejemplo

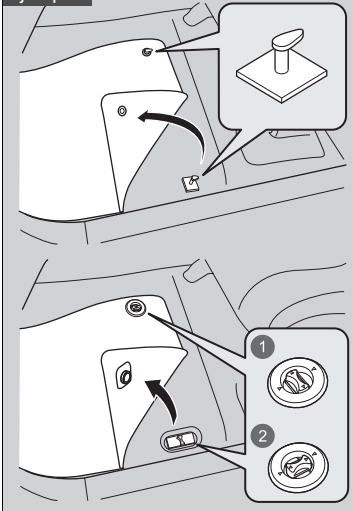

- 1 Desbloquear
- 2 Bloquear

La alfombrilla del conductor se engancha a los anclajes del suelo, que evitan que la alfombrilla resbale hacia delante.

No coloque alfombrillas adicionales sobre las alfombrillas sujetas con anclajes.

► Limpieza de la ventanilla

La luneta trasera tiene cables dispuestos en su interior. Límpiela en la misma dirección que los cables con un paño suave para no dañarlos.

Tenga cuidado de no derramar líquidos, como agua o limpiacristales, sobre o alrededor de la cubierta de los componentes eléctricos situados cerca del retrovisor.

► Alfombrillas

Si usa unas alfombrillas distintas de las que se suministran originalmente con el vehículo, compruebe que están diseñadas para el vehículo, que ajustan bien y que quedan bien sujetas con los anclajes del suelo. Coloque las alfombrillas del suelo de los asientos traseros correctamente. Si no se colocan correctamente, las alfombrillas podrían interferir en el funcionamiento de los asientos delanteros.

■ Mantenimiento del cuero original

Para limpiar correctamente el cuero:

1. Utilice una aspiradora o paño suave primero para quitar cualquier suciedad o polvo.
2. Limpie el cuero con un paño suave humedecido en una solución con un 90 % de agua y un 10 % de jabón neutro.
3. Limpie los restos de jabón con un paño húmedo.
4. Limpie los restos de agua y deje que el cuero se seque al aire a la sombra.

■ Alcantara® Care

Una vez retirado el polvo del material, humedezca un paño suave con agua tibia, escúrralo bien y páselo suavemente por la superficie para eliminar la suciedad. Cuando el asiento se haya secado, cepíllelo ligeramente con un cepillo suave.

▣ Mantenimiento del cuero original

Es importante limpiar la suciedad o el polvo en cuanto sea posible. Las salpicaduras pueden empapar el cuero y provocar manchas. La suciedad o el polvo pueden causar abrasiones en el cuero. Además, tenga en cuenta que algunas prendas de vestir oscuras pueden rozar en los asientos de cuero y ocasionar decoloración o manchas.

Cuidado del exterior

Limpie el polvo de la carrocería del vehículo después de conducir. Compruebe con regularidad la existencia de arañazos en las superficies pintadas del vehículo. Un arañazo en una superficie pintada puede provocar corrosión en la carrocería. Si encuentra un arañazo, repárelo lo antes posible.

Lavado del vehículo

Lave el vehículo con regularidad. Lávelo más frecuentemente cuando conduzca en las siguientes condiciones:

- Si conduce en carreteras con sal.
- Si conduce en zonas costeras.
- Si quedan pegados a las superficies pintadas alquitrán, hollín, excrementos de pájaros, insectos o resina.

Uso de un sistema de lavado automático del vehículo

- Asegúrese de seguir las instrucciones indicadas en el sistema de lavado automático del vehículo.
- Pliegue los retrovisores.
- Para los modelos equipados con limpiaparabrisas intermitentes automáticos, desactive el limpiaparabrisas.

Uso de máquinas de lavado de alta presión

- Mantenga una distancia suficiente entre la boquilla de lavado y la carrocería del vehículo.
- Tenga más cuidado alrededor de las ventanas. Si se acerca demasiado, podría entrar agua en el interior del vehículo.
- No utilice agua a alta presión directamente en el compartimento del motor. En su lugar, utilice agua a baja presión y un detergente suave.
- No pulverice agua directamente sobre la cámara ni sobre la zona que la rodea. El agua podría entrar en la lente y hacer que la cámara no funcione correctamente.

Lavado del vehículo

No pulverice agua en las entradas de aire y del capó. Puede producirse una avería.

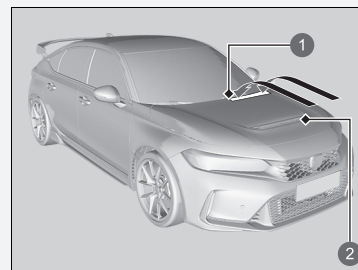

1 Entrada de aire

2 Entradas de aire del capó

Bloquee las puertas al lavar el vehículo.

No pulverice agua directamente en la tapa del depósito de combustible. Una pulverización de alta presión puede hacer que se abra.

Si necesita levantar los brazos del limpiaparabrisas, ajústelos primero en la posición de mantenimiento.

🔧 **Elevación de los brazos del limpiaparabrisas delantero** P. 567

■ Aplicación de cera

Una buena capa de cera para carrocerías de automóviles ayuda a proteger la pintura del vehículo de los elementos. La cera desaparecerá con el tiempo y la pintura del vehículo quedará expuesta a los elementos, por lo que deberá volver a aplicarla cuando sea necesario.

■ Mantenimiento de los parachoques y otras partes con recubrimiento de resina

Si cae gasolina, aceite, refrigerante del motor o líquido de la batería sobre partes con recubrimiento de resina, estas podrían mancharse o el recubrimiento podría levantarse. Límpielas lo antes posible con un paño suave y agua limpia.

■ Limpieza de la ventanilla

Límpiela con limpiacristales.

■ Mantenimiento de las llantas de aluminio

El aluminio se deteriora por la sal y otras partículas contaminantes que se encuentran en la calzada. Cuando sea necesario, a la mayor brevedad posible use una esponja y detergente suave para eliminar estos contaminantes. No utilice cepillos de cerdas rígidas ni productos químicos abrasivos (incluidos algunos limpiadores comerciales de llantas). Podrían deteriorar el acabado protector de las llantas de aleación de aluminio y favorecer la aparición de corrosión. En función del tipo de acabado, las llantas también pueden perder su brillo o parecer pulidas. Para evitar manchas de humedad, seque las llantas húmedas con un paño.

▶▶ Aplicación de cera

AVISO

Los disolventes químicos y los limpiadores fuertes pueden dañar la pintura, el metal y el plástico del vehículo. Limpie las salpicaduras inmediatamente.

▶▶ Mantenimiento de los parachoques y otras partes con recubrimiento de resina

Póngase en contacto con su concesionario para obtener información sobre el material de recubrimiento adecuado cuando quiera reparar la superficie pintada de partes hechas de resina.

■ Ópticas de luces empañadas

El interior de las ópticas de la iluminación externa (como faros, luces de freno, etc.) puede empañarse temporalmente si se ha conducido con lluvia o se ha usado un túnel de lavado. También se puede generar condensación dentro de las ópticas cuando hay una diferencia suficiente entre la temperatura ambiente y el interior del faro o piloto (como ocurre con las ventanillas cuando llueve). Se trata de procesos naturales y no de problemas de diseño de los pilotos o faros.

Las características de diseño de las ópticas también pueden generar humedad en la superficie de la carcasa de los faros o pilotos. Esto tampoco es una anomalía.

Sin embargo, en caso de que detecte mucha acumulación de agua o si ve que se están formando gotas de mayor tamaño, solicite a un concesionario que inspeccione el vehículo.

Accesorios

Si va a instalar accesorios, tenga en cuenta lo siguiente:

- No instale accesorios en el parabrisas. Pueden obstaculizar su campo de visión y afectar a su capacidad de respuesta ante las condiciones de conducción.
- No instale ningún elemento que no sean accesorios originales Honda designados para su vehículo sobre las zonas marcadas con **SRS AIRBAG**, en los laterales o en los respaldos de los asientos delanteros, en los laterales de los asientos traseros, en los montantes delanteros o laterales ni cerca de las ventanillas laterales.
Si se instalan en estas zonas elementos que no sean accesorios originales Honda designados para su vehículo podrían interferir en el correcto funcionamiento de los airbags del vehículo o podrían salir proyectados hacia su cuerpo o el de otro ocupante si los airbags se despliegan.
- Asegúrese de que los accesorios electrónicos no sobrecarguen los circuitos eléctricos ni afecten al funcionamiento del vehículo.
 - **Fusibles** P. 637
- Antes de instalar cualquier accesorio electrónico, pida al técnico encargado del montaje que se ponga en contacto con un concesionario para solicitar asistencia. Si es posible, solicite en el concesionario que revisen la instalación.

Accesorios y modificaciones

⚠ ADVERTENCIA

El uso de modificaciones o accesorios inadecuados puede afectar a la maniobrabilidad, la estabilidad y el rendimiento del vehículo, y provocar un accidente en el que puede resultar herido de gravedad o morir.

Siga todas las instrucciones indicadas en este manual del propietario en cuanto a accesorios y modificaciones.

Si están instalados correctamente, los teléfonos móviles, las alarmas, los radiotelefonos, las antenas de radio y los sistemas de sonido de baja potencia no deben interferir en los sistemas controlados por ordenador del vehículo, como los airbags y los frenos antibloqueo.

Se recomienda utilizar accesorios originales Honda para garantizar su correcto funcionamiento en el vehículo.

Algunos accesorios originales Honda se suministran con un manual del propietario exclusivo que contiene información detallada sobre el funcionamiento y el mantenimiento del producto. Si se le entrega un manual del propietario con un accesorio, consúltelo para obtener información detallada.

Si algún accesorio original Honda deja de funcionar, consulte el manual del propietario del accesorio (si procede) o consulte a un concesionario para que le ayude a solucionar el posible fallo.

Modificaciones

No realice ninguna modificación en el vehículo que pueda afectar a su maniobrabilidad, estabilidad o fiabilidad, ni instale piezas o accesorios que no sean originales de Honda que puedan tener un efecto similar.

Incluso las pequeñas modificaciones realizadas en los sistemas del vehículo pueden afectar al rendimiento general del vehículo.

Asegúrese siempre de que todo el equipo se instala correctamente y recibe el mantenimiento adecuado y no realice ninguna modificación en el vehículo o sus sistemas que pueda hacer que el vehículo deje de cumplir la normativa local y la de su país.

El puerto de diagnóstico (conector OBD-II/SAE J1962) instalado en este vehículo está diseñado para utilizarse con los dispositivos de diagnóstico del sistema del automóvil o con otros dispositivos que Honda ha aprobado. El uso de cualquier otro tipo de dispositivo puede afectar negativamente a los sistemas electrónicos del vehículo o ponerlos en riesgo, provocando posiblemente una avería del sistema, la descarga de la batería u otros problemas inesperados.

No modifique ni intente reparar los componentes eléctricos.

Cómo hacer frente a lo inesperado

En este capítulo se explica cómo hacer frente a problemas inesperados.

Herramientas	596
En caso de pinchazo	
Reparación temporal de un neumático pinchado.....	598
Modelos con rueda de repuesto compacta	
Cambio de un neumático pinchado.....	611
Manejo del gato	
El motor no arranca	
Comprobación del motor.....	622
Si la pila del mando a distancia sin llave se está agotando.....	623
Parada de emergencia del motor.....	624
Si la batería está agotada	625

Sobrecalentamiento	628
Testigo encendido/intermitente	
Si aparece el aviso Presión de aceite del motor baja.....	630
Si se enciende el testigo del sistema de carga.....	631
Si el testigo de averías se enciende o parpadea.....	631
Si el testigo (rojo) del sistema de frenos se enciende o parpadea.....	632
Si se enciende el testigo de la dirección asistida eléctrica (EPS).....	633

Si el testigo (rojo) del sistema de frenos se enciende o parpadea a la vez que se enciende el testigo (ámbar) del sistema de frenos....	634
Si el testigo del sistema de aviso de desinflado/baja presión de los neumáticos se enciende o parpadea.....	635
Si aparece el aviso Nivel bajo de aceite del motor.....	636
Fusibles	637
Remolcado de emergencia	644
Si no puede desbloquear la tapa del depósito de combustible	645
Si no puede abrir el portón trasero	646

Tipos de herramientas

Modelos sin rueda de repuesto compacta

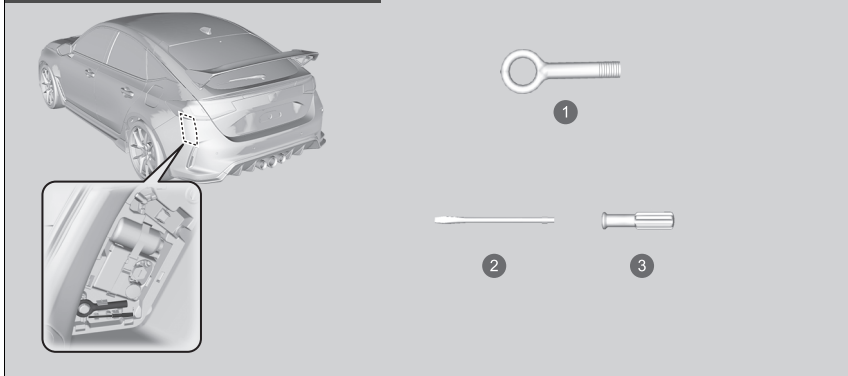

- 1 Gancho para remolque desmontable
- 2 Destornillador de punta plana
- 3 Mango

Tipos de herramientas

Las herramientas se encuentran en el maletero.

Modelos con rueda de repuesto compacta

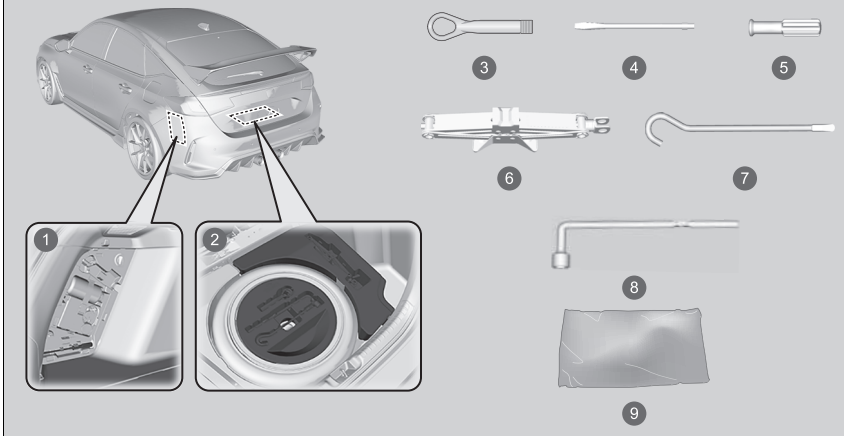

- 1 Lado izquierdo de la zona del maletero
- 2 Caja de herramientas
- 3 Gancho para remolque desmontable
- 4 Destornillador de punta plana
- 5 Mango
- 6 Gato
- 7 Barra para la manivela del gato
- 8 Llave para tuercas de rueda/manivela del gato
- 9 Bolsa de almacenamiento

Reparación temporal de un neumático pinchado

Si el neumático tiene un corte grande o está severamente dañado por otra causa, deberá remolcar el vehículo. Si el neumático solo tiene un pinchazo pequeño, por un clavo por ejemplo, puede utilizar el kit de reparación temporal para que pueda conducir hasta la estación de servicio más cercana para una reparación más permanente.

Si se pincha un neumático mientras circula, agarre el volante con firmeza y frene gradualmente para reducir la velocidad. A continuación, deténgase en un lugar seguro.

1. Estacione el vehículo en una superficie firme, llana y que no resbale, y accione el freno de estacionamiento.
2. Ponga la caja de cambios en la posición **R**.
3. Encienda las luces de emergencia y ponga el modo de alimentación en la posición de VEHÍCULO APAGADO.

Reparación temporal de un neumático pinchado

El kit no debería utilizarse en las siguientes situaciones. En su lugar, póngase en contacto con un concesionario o con el servicio de asistencia en carretera para remolcar el vehículo.

- El sellante del neumático ha caducado.
- Hay más de un neumático pinchado.
- El pinchazo o corte supera los 4 mm.
- La pared lateral del neumático está dañada o el pinchazo está fuera de la zona de contacto.

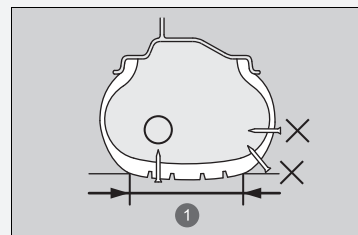

1 Área de contacto

Cuando el pinchazo es:	Uso del kit
Menor de 4 mm	Sí
Mayor de 4 mm	No

- El daño se ha causado por conducir con los neumáticos extremadamente desinflados.
- El talón del neumático ya no está fijado.
- La llanta está dañada.

No retire un clavo o tornillo que haya pinchado el neumático. Si lo retira del neumático, tal vez no pueda reparar el pinchazo utilizando el kit.

■ Preparativos para reparar temporalmente un neumático pinchado

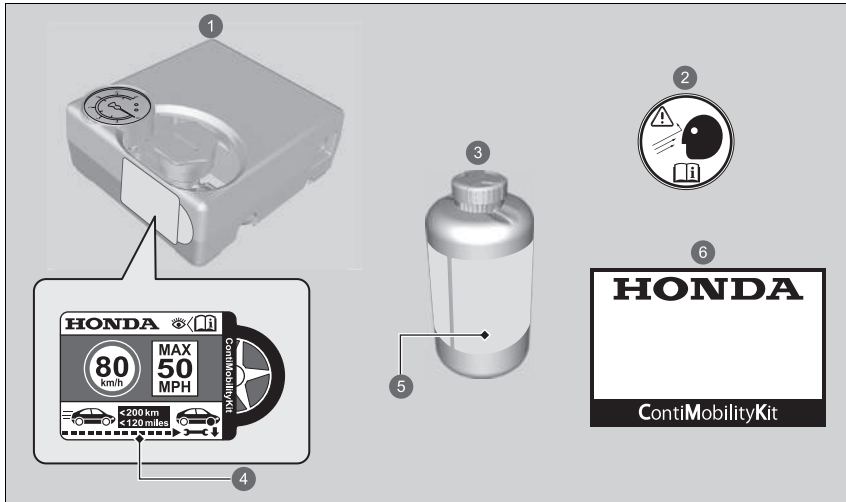

- 1 Compresor de aire
- 2 Etiqueta de la rueda
- 3 Botella de sellante
- 4 Etiqueta del límite de velocidad
- 5 Fecha de caducidad
- 6 Manual de uso

► Preparativos para reparar temporalmente un neumático pinchado

Hay una etiqueta del límite de velocidad pegada al lateral del kit de reparación de neumáticos temporal.

Cuando realice una reparación temporal, lea detenidamente el manual de instrucciones proporcionado con el kit de reparación.

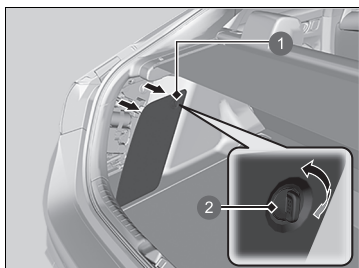

- 1 Tapa
- 2 Manecilla

1. Retire la tapa del lado izquierdo del maletero girando la manecilla y, a continuación, saque el kit del interior.
2. Coloque el kit, orientado hacia arriba, en el suelo cerca del neumático pinchado y alejado del tráfico. No coloque el kit de lado.

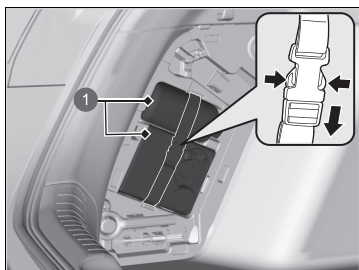

- 1 Kit de reparación temporal de neumáticos

■ Inyección de aire y sellante

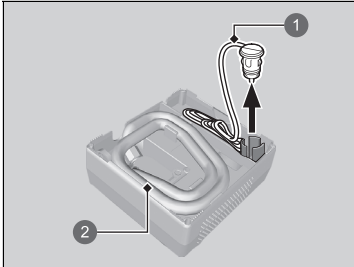

- ① Cable de conexión
- ② Manguera del compresor de aire

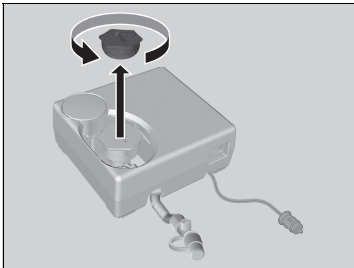

1. Retire la manguera del compresor de aire y el cable de conexión de la parte trasera del compresor de aire.

2. Quite el tapón del compresor de aire.

▣ Inyección de aire y sellante

⚠ ADVERTENCIA

El sellante de neumáticos contiene sustancias tóxicas que pueden ser mortales si se ingieren.

Si se ingiere accidentalmente, no provoque el vómito. Beba abundante agua y acuda inmediatamente a un médico.

Si entra en contacto con la piel o los ojos, enjuague con agua fría y busque atención médica si es necesario.

Mantenga la botella de sellante fuera del alcance de los niños.

El sellante puede no fluir con facilidad a temperaturas bajas. En ese caso, caliéntelo manteniendo la botella en el habitáculo antes de usarlo.

El sellante puede manchar la ropa y otros materiales permanentemente. Tenga cuidado mientras lo manipula y limpie los derrames al instante.



3. Agite bien la botella.

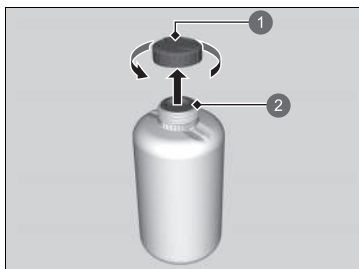

1 Tapón de la botella

2 No quitar

4. Retire el tapón de la botella.

► No quite la tapa de cierre.

► Inyección de aire y sellante

No tire la botella vacía después de inyectar el sellador.

Solicite a un concesionario Honda una botella de sellante de repuesto y las instrucciones para la eliminación correcta de la botella vacía.

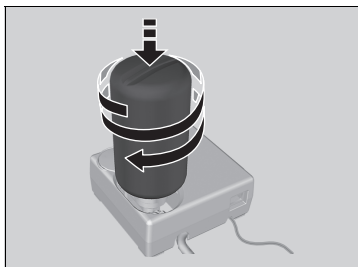

5. Enrosque la botella cerrada al compresor de aire.
 - Enrosque la botella con firmeza para que no se afloje.

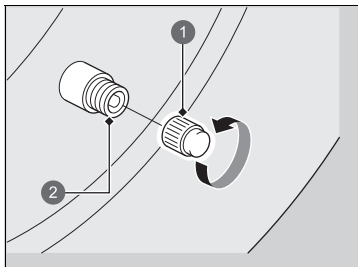

- 1 Tapón de la válvula
- 2 Válvula

6. Desenrosque el tapón de la válvula.

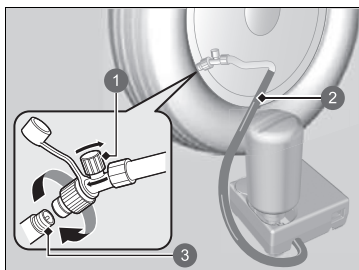

- 1 Válvula de aire
- 2 Manguera del compresor de aire
- 3 Válvula

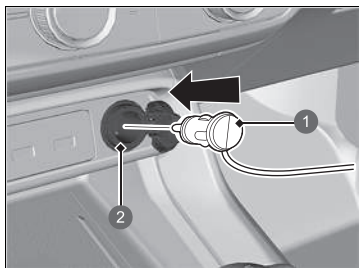

- 1 Conector
- 2 Toma de corriente para accesorios

7. Enrosque la manguera del compresor de aire en la válvula del neumático.

- Asegúrese de que la válvula de aire está cerrada y que el compresor de aire está apagado.

8. Conecte el compresor de aire a la toma de corriente para accesorios.

➤ **Toma de corriente para accesorios**
P. 221

9. Arranque el motor.

➤ **Monóxido de carbono** P. 95

➤ Inyección de aire y sellante

⚠ ADVERTENCIA

Arrancar el motor del vehículo en una zona cerrada o parcialmente cerrada puede provocar una rápida acumulación de monóxido de carbono tóxico.

Respirar este gas incoloro e inodoro puede dejarle inconsciente o provocarle la muerte. Ponga en marcha el motor para alimentar el compresor de aire con el vehículo al aire libre.

Apague el compresor de aire al conectar la manguera.

Se oirá un sonido procedente del compresor de aire activado. Es normal.

Si no se alcanza la presión de aire especificada en un plazo de 10 minutos, el neumático puede estar muy dañado para que el kit de reparación proporcione el sellado necesario y será necesario remolcar el vehículo.

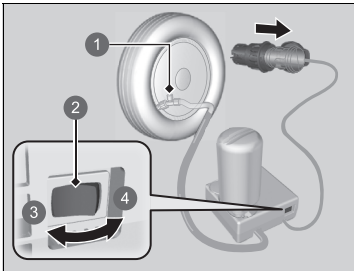

- 1 Válvula de aire
- 2 Interruptor
- 3 OFF
- 4 ON

10. Encienda el compresor de aire e infle el neumático hasta la presión de aire especificada.
 - El compresor empieza a inyectar sellante y aire en el neumático.
 - Consulte la etiqueta en el marco de la puerta del conductor para conocer la presión especificada.
11. Cuando la presión de aire alcance la presión especificada, apague el compresor.
 - Compruebe el manómetro de presión de aire en el compresor de aire.
 - Si lo ha inflado en exceso, deje que salga aire girando la válvula de aire. Tenga cuidado de no derramar el sellante.
12. Desconecte el conector de la toma de corriente para accesorios.
13. Desenrosque la manguera del compresor de aire de la válvula del neumático. Coloque el tapón de la manguera.
 - Procure que no se derrame sellante al desconectar la manguera del compresor de aire. Limpie cualquier posible derrame.

► Inyección de aire y sellante

Si desea medir la presión de aire utilizando un manómetro, primero apague el compresor de aire.

Informe del uso de sellante en los neumáticos cuando lleve el vehículo a un concesionario Honda o servicio de asistencia en carretera para que sustituyan o reparen el neumático pinchado.

Este compresor de aire está diseñado para neumáticos de vehículos. Compruebe lo siguiente:

- El suministro eléctrico del compresor de aire está limitado a la toma de corriente CC de accesorios de 12 voltios del vehículo.
- No utilice el compresor del kit de reparación temporal del neumático durante más de 10 minutos. El compresor puede sobrecalentarse y dañarse de forma permanente. Deje que se enfríe cuando se utilice el compresor de forma continua.

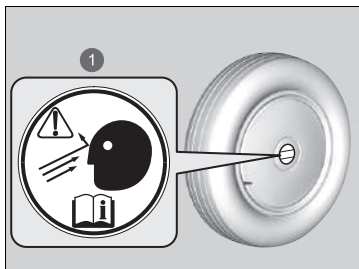

1 Etiqueta de la rueda

14. Ponga la etiqueta de la rueda en la parte plana de la misma.

► La superficie de la rueda debe estar limpia para garantizar que la etiqueta se adhiera correctamente.

15. Guarde el kit de reparación temporal de neumáticos en el maletero.

► No retire la botella de sellante del compresor de aire.

Distribución del sellante en el neumático

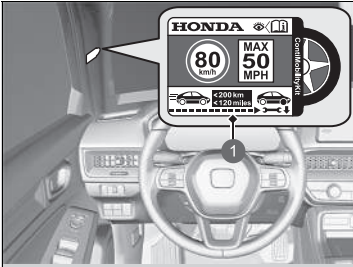

1 Etiqueta del límite de velocidad

1. Coloque la etiqueta del límite de velocidad en el lugar que se muestra en la imagen.
2. Conduzca el vehículo durante unos 10 minutos o entre 3 y 10 kilómetros.
 - No exceda los 80 km/h.
3. Deténgase en un lugar seguro.

» Distribución del sellante en el neumático

⚠ ADVERTENCIA

Arrancar el motor del vehículo en una zona cerrada o parcialmente cerrada puede provocar una rápida acumulación de monóxido de carbono tóxico.

Respirar este gas incoloro e inodoro puede dejarle inconsciente o provocarle la muerte. Ponga en marcha el motor para alimentar el compresor de aire con el vehículo al aire libre.

Consulte la etiqueta en el marco de la puerta del conductor para conocer la presión especificada.

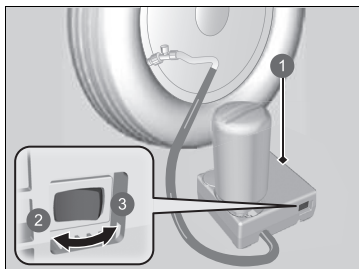

- 1 Compresor de aire
- 2 OFF
- 3 ON

4. Vuelva a comprobar la presión de aire utilizando el indicador del compresor de aire.

- No encienda el compresor de aire para comprobar la presión.

5. Si la presión del aire es:

- Menos de 130 kPa (1,3 bares): no añada aire ni siga conduciendo. La fuga es demasiado grave. Pida ayuda: es necesario remolcar el vehículo.

► **Remolcado de emergencia** P. 644

- Igual a la presión de aire especificada (consulte la etiqueta en el marco de la puerta del conductor) o superior: siga conduciendo hasta llegar a la estación de servicio más cercana. No exceda los 80 km/h.
- Superior a 130 kPa (1,3 bares), pero inferior a la presión de aire especificada (consulte la etiqueta en el marco de la puerta del conductor): infle el neumático hasta que alcance la presión de aire especificada.

► **Cómo inflar un neumático con menos presión de la correcta** P. 609

Repita los pasos del 2 al 4 hasta llegar a la estación de servicio más cercana. No exceda los 80 km/h.

- La distancia hasta la estación de servicio más cercana tiene que ser como máximo de 200 kilómetros aproximadamente.

6. Vuelva a guardar el kit en su sitio.

■ Cómo inflar un neumático con menos presión de la correcta

Puede utilizar el kit para inflar un neumático con menos presión de la correcta pero que no esté pinchado.

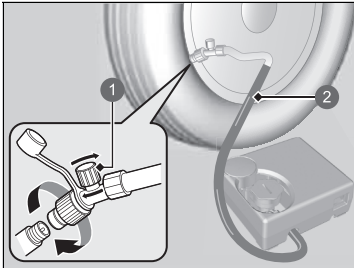

- 1 Válvula de aire
- 2 Manguera del compresor de aire

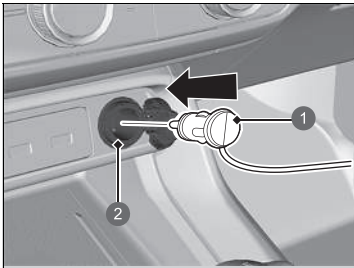

- 1 Conector
- 2 Toma de corriente para accesorios

1. Saque el compresor de aire del maletero.
2. Coloque el kit, orientado hacia arriba, en el suelo cerca del neumático que desea inflar y alejado del tráfico. No coloque el kit de lado.
3. Retire el tapón de la válvula.
4. Ajuste el manguito del compresor de aire en el obús del neumático. Atornillela hasta que esté fija.

5. Conecte el compresor de aire a la toma de corriente para accesorios.
 - Tenga cuidado de no pellizcar los cables con las puertas o las ventanas.
 - **Toma de corriente para accesorios**
P. 221
6. Arranque el motor.
 - **Monóxido de carbono** P. 95

⚠ Cómo inflar un neumático con menos presión de la correcta

⚠ ADVERTENCIA

Arrancar el motor del vehículo en una zona cerrada o parcialmente cerrada puede provocar una rápida acumulación de monóxido de carbono tóxico.

Respirar este gas incoloro e inodoro puede dejarle inconsciente o provocarle la muerte. Ponga en marcha el motor para alimentar el compresor de aire con el vehículo al aire libre.

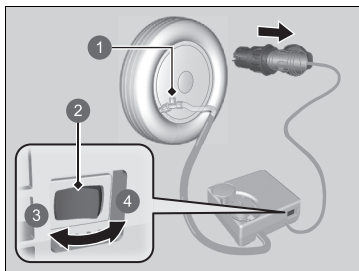

- 1 Válvula de aire
- 2 Interruptor
- 3 OFF
- 4 ON

7. Encienda el compresor de aire para inflar el neumático.
 - El compresor comenzará a inyectar aire en el neumático.
 - Si ha arrancado el motor, déjelo en marcha mientras inyecta el aire.
8. Infle el neumático hasta que alcance la presión de aire especificada.
9. Apague el kit.
 - Compruebe el manómetro de presión de aire del compresor de aire.
 - Si lo ha inflado en exceso, gire la válvula de aire para desinflarlo.
10. Apague el motor y desconecte el compresor de aire de la toma de corriente para accesorios.
11. Desatornille la manguera del compresor de aire del obús del neumático. Vuelva a instalar el tapón de la válvula.
12. Guarde el compresor de aire en el maletero.

►► Cómo inflar un neumático con menos presión de la correcta

AVISO

No utilice el compresor del kit de reparación temporal del neumático durante más de 10 minutos. El compresor puede sobrecalentarse y dañarse de forma permanente.

Modelos con rueda de repuesto compacta

Cambio de un neumático pinchado

Si se pincha un neumático mientras circula, agarre el volante con firmeza y frene gradualmente para reducir la velocidad. A continuación, deténgase en un lugar seguro. Sustituya el neumático pinchado por la rueda de repuesto compacta. Acuda a un concesionario lo antes posible para la reparación o sustitución del neumático normal.

1. Estacione el vehículo en una superficie firme, llana y que no resbale, y accione el freno de estacionamiento.
2. Ponga la caja de cambios en la posición **R**.
3. Encienda las luces de emergencia y ponga el modo de alimentación en la posición de VEHÍCULO APAGADO.

☒ Cambio de un neumático pinchado

Siga estas precauciones para la rueda de repuesto compacta: Compruebe periódicamente la presión de la rueda de repuesto compacta. Deberá tener la presión de inflado especificada. Presión especificada: 420 kPa (4,2 bares)

Al circular con la rueda de repuesto compacta, no permita que el vehículo supere la velocidad de 80 km/h. Sustitúyala por una rueda normal lo antes posible.

La rueda de repuesto compacta con el neumático es específica para este modelo. No la utilice en otro vehículo. No utilice otro tipo de neumático o rueda de repuesto compacta en el vehículo.

No monte cadenas para neumáticos en una rueda de repuesto compacta.

Si se pincha un neumático delantero con las cadenas montadas, retire uno de los neumáticos traseros normales y sustitúyalo por la rueda de repuesto compacta. Retire el neumático delantero pinchado y sustitúyalo por el neumático trasero normal desmontado. Finalmente, monte las cadenas para neumáticos en el neumático delantero.

El neumático compacto de repuesto ofrece una conducción más dura y menos tracción en algunas superficies. Tenga más precaución al conducir.

La rueda de repuesto compacta es más pequeña que la rueda normal. La altura de marcha del vehículo se reduce cuando se monta la rueda de repuesto compacta. Si pasa sobre badenes u objetos que pueda haber en la calzada, se podrían dañar los bajos del vehículo.

■ Preparativos para sustituir un neumático pinchado

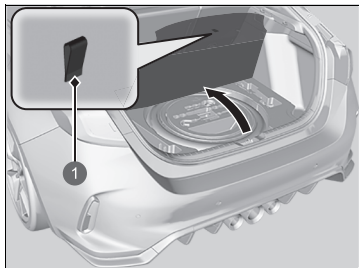

1 Cinta

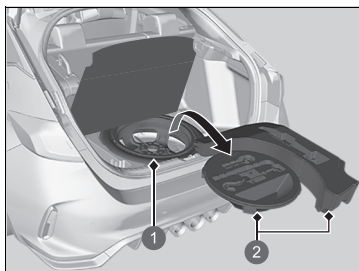

- 1 Neumático de repuesto compacto
- 2 Caja de herramientas

1. Tire de la cinta de la tapa del suelo y abra la tapa.

2. Saque la caja de herramientas del maletero.
3. Saque el gato y la llave para las tuercas de rueda de la caja de herramientas.
4. Desatornille el tornillo de fijación y retire el cono espaciador. A continuación, retire la rueda de repuesto compacta.

► Cambio de un neumático pinchado

ADVERTENCIA: El gato solo puede usarse en casos de emergencia ante una avería del vehículo y no para realizar el cambio periódico de neumáticos o cualquier otra operación de mantenimiento o reparación.

AVISO

No utilice el gato si no funciona correctamente. Llame a su concesionario o a un servicio de remolcado profesional.

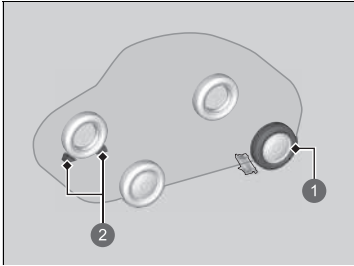

- 1 Neumático que se sustituirá
- 2 Calzos para ruedas

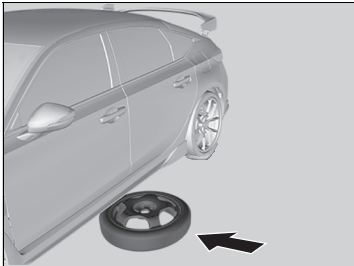

5. Coloque un calzo para ruedas o una roca delante y detrás de la rueda opuesta en diagonal al neumático pinchado.

6. Coloque la rueda de repuesto compacta (con la llanta hacia arriba) debajo del vehículo, cerca del neumático que va a sustituir.

► Cambio de un neumático pinchado

AVISO

No monte la rueda de repuesto compacta en la parte delantera. Si se monta en la parte delantera, la rueda de repuesto compacta, que es más pequeña que la rueda normal, puede dañar el diferencial.

Si sufre un pinchazo en alguno de los neumáticos delanteros, retire el neumático trasero del mismo lado y monte la rueda de repuesto compacta en la parte trasera y el neumático trasero en la parte delantera.

No utilice más de una rueda de repuesto compacta al mismo tiempo.



7. Afloje las tuercas de la rueda una vuelta aproximadamente con la llave para tuercas de rueda.

Colocación del gato

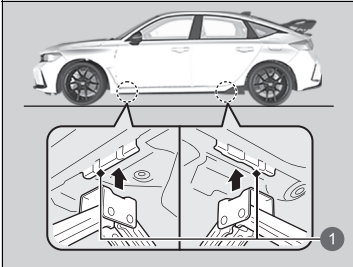

1 Puntos de apoyo para el gato

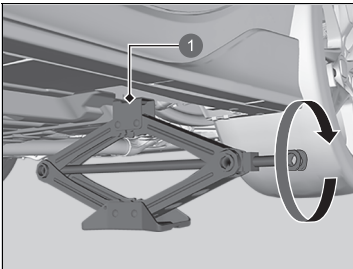

1 Punto de apoyo para el gato

1. Coloque el gato debajo del punto de apoyo más cercano al neumático que va a cambiarse.

2. Gire el soporte del extremo hacia la derecha, como se muestra en la imagen, hasta que la parte superior del gato toque el punto de apoyo.
► Asegúrese de que la lengüeta del punto de apoyo encaja en la muesca del gato.

Colocación del gato

⚠ ADVERTENCIA

El vehículo puede salirse fácilmente del apoyo del gato y causar lesiones graves a las personas que puedan estar debajo.

Siga todas las indicaciones para cambiar el neumático. Ninguna persona debe colocar parte alguna de su cuerpo debajo de un vehículo apoyado en un gato.

ADVERTENCIA: El gato debe colocarse en una superficie plana y estable que se encuentre al mismo nivel que el vehículo.

El gato entregado con el vehículo tiene la siguiente etiqueta.

	3.	
1.		
2.		

1. Consulte el manual del propietario.
2. Nunca se sitúe debajo del vehículo mientras esté sujeto por el gato.
3. Coloque el gato debajo de la zona reforzada.

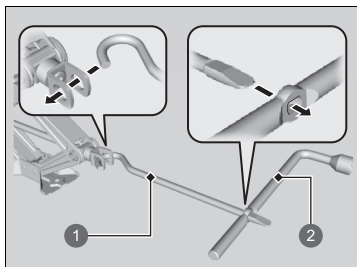

- 1 Barra para la manivela del gato
- 2 Llave para tuercas de rueda como manivela del gato

3. Eleve el vehículo con la manivela del gato y la barra de prolongación hasta que el neumático se levante del suelo.

Colocación del gato

No utilice el gato con personas o equipaje dentro del vehículo.

Utilice el gato que se entrega con el vehículo. Puede que otros gatos no soporten el peso ("carga") o que no se ajusten bien en el punto de apoyo.

Para usar el gato con seguridad, deben seguirse las siguientes instrucciones:

- No lo utilice con el motor en marcha.
- Utilícelo únicamente en superficies firmes y llanas.
- Colóquelo solamente en los puntos de apoyo.
- No entre en el vehículo mientras se está utilizando el gato.
- No coloque nada encima ni debajo del gato.

■ Sustitución del neumático pinchado

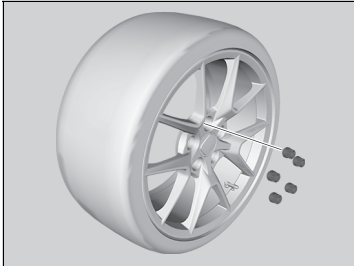

1. Retire las tuercas de rueda y el neumático pinchado.

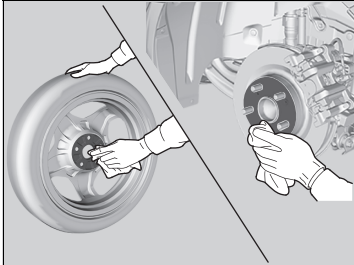

2. Limpie las superficies de montaje de la rueda con un paño limpio.
3. Monte la rueda de repuesto compacta.
4. Apriete las tuercas de rueda hasta que toquen los bordes de los orificios de montaje y dejen de girar.

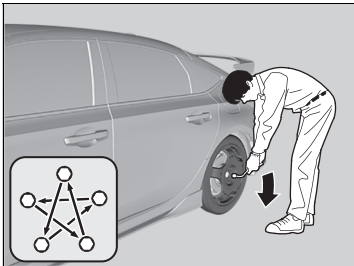

5. Baje el vehículo y retire el gato. Apriete las tuercas de rueda en el orden indicado en la imagen. Haga este recorrido, apretando las tuercas, dos o tres veces por este orden.

Par de apriete para tuercas de rueda:
127 N·m (13 kgf·m)

▣ Sustitución del neumático pinchado

No apriete las tuercas de rueda en exceso con el pie o utilizando un tubo.

■ Almacenamiento del neumático pinchado

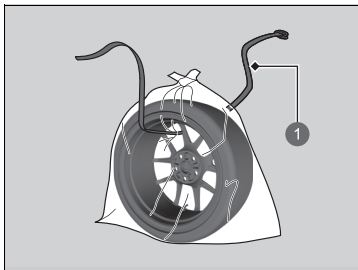
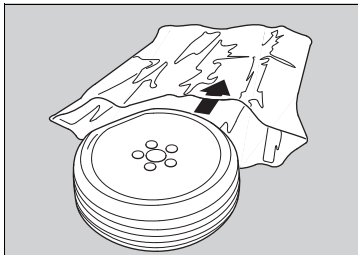

1 Correa

1. Ponga el neumático pinchado en la bolsa de almacenamiento que se proporciona con el vehículo.
► La bolsa de almacenamiento se encuentra en la caja de herramientas.
2. Anude la parte superior de la bolsa de almacenamiento.
3. Guarde la barra del gato, la manivela del gato y la llave para tuercas de rueda en la caja de herramientas.
4. Perfore la bolsa y pase la correa por el agujero de la bolsa y por el neumático pinchado tal como se muestra.

► Almacenamiento del neumático pinchado

⚠ ADVERTENCIA

En caso de colisión, los objetos sueltos pueden salir despedidos dentro del habitáculo y lesionar gravemente a los ocupantes. Guarde la rueda, el gato y las herramientas de forma segura antes de continuar la marcha.

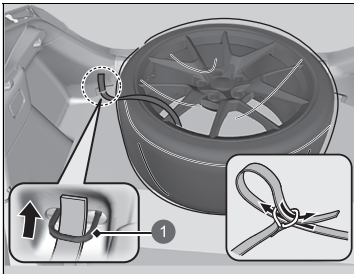

1 Anclaje trasero

5. Coloque el neumático pinchado en el maletero y apriete la correa a través del anclaje trasero tal como se muestra.
6. Pase la correa por el anillo y apriétela para sujetar el neumático pinchado.

■ Sistema de aviso de desinflado y rueda de repuesto compacta

Si sustituye un neumático pinchado por la rueda de repuesto compacta, el testigo del sistema de aviso de desinflado/baja presión de los neumáticos se enciende mientras conduce. Después de conducir unos kilómetros, aparecerá  **Problema en sistema de control de presión de los neumáticos** en la interfaz de información para el conductor y el testigo comenzará a parpadear durante un corto periodo de tiempo y, a continuación, permanecerá encendido. No obstante, esto es normal y no es motivo de preocupación.

Calibre el sistema de aviso de desinflado cuando se vaya a sustituir el neumático con un neumático normal.

➤ **Calibración del sistema de aviso de desinflado** P. 422

Manejo del gato

Modelos sin rueda de repuesto compacta

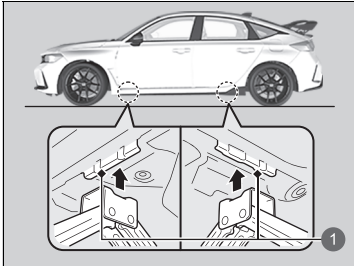

Su vehículo dispone de puntos de apoyo para el gato, tal como se muestra. Consulte a su concesionario cuando vaya a sustituir los neumáticos.



❶ Puntos de apoyo para el gato

Comprobación del motor

Si el motor no arranca, compruebe el motor de arranque.

Anomalía del motor de arranque	Lista de comprobación
El motor de arranque no gira o lo hace lentamente. Es posible que la batería esté descargada. Compruebe los elementos de la derecha y realice la operación correspondiente.	Busque un mensaje en la interfaz de información para el conductor. <ul style="list-style-type: none">• Si aparece el mensaje  Para comenzar, toque el botón de arranque con el símbolo de remoto  ➤ Si la pila del mando a distancia sin llave se está agotando P. 623
El motor de arranque gira con normalidad, pero el motor no arranca. Puede haber un problema en un fusible. Compruebe los elementos de la derecha y realice la operación correspondiente.	Compruebe los fusibles. Compruebe todos los fusibles o lleve el vehículo a revisar a un concesionario. ➤ Comprobación y sustitución de los fusibles P. 641
	Revise el procedimiento de arranque del motor. Siga las instrucciones e intente arrancar de nuevo el motor. ➤ Arranque del motor P. 379
	Compruebe el testigo del sistema inmovilizador. Si el testigo del sistema inmovilizador está parpadeando, no se puede arrancar el motor. ➤ Sistema inmovilizador P. 176 ➤ Testigo del sistema inmovilizador P. 108
	Compruebe el nivel de combustible. Deberá haber suficiente combustible en el depósito. ➤ Indicador de combustible P. 129
	Compruebe los fusibles. Compruebe todos los fusibles o lleve el vehículo a revisar a un concesionario. ➤ Comprobación y sustitución de los fusibles P. 641
	Si el problema continúa: ➤ Remolcado de emergencia P. 644

Si necesita arrancar el vehículo inmediatamente, utilice otro vehículo o batería de arranque para arrancar el suyo con pinzas.

➤ Si la batería está agotada P. 625

No mantenga pulsado el botón **ENGINE START/STOP** durante más de 15 segundos.

Si la pila del mando a distancia sin llave se está agotando

Si suena el avisador acústico, aparece el mensaje . Para comenzar, toque el botón de arranque con el símbolo de remoto en la interfaz de información para el conductor, el botón **ENGINE START/STOP** parpadea y el motor no arranca, arranque el motor de la siguiente manera:

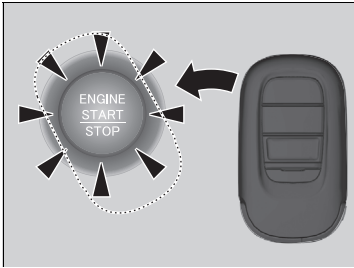

1. Pulse el botón **ENGINE START/STOP**.
 - El zumbador suena y el botón **ENGINE START/STOP** parpadea durante unos 30 segundos.
2. Toque la parte central del botón **ENGINE START/STOP** con el símbolo **H** del mando a distancia sin llave mientras el botón **ENGINE START/STOP** parpadea. Los botones del mando a distancia sin llave deben estar orientados hacia usted.
 - El zumbador suena y el botón **ENGINE START/STOP** permanece encendido durante unos 10 segundos.
3. Pise el pedal de embrague y pulse el botón **ENGINE START/STOP** mientras el botón **ENGINE START/STOP** está encendido.
 - El motor se pone en marcha.
 - Si no se pisa el pedal, el modo cambiará a ACCESORIOS.

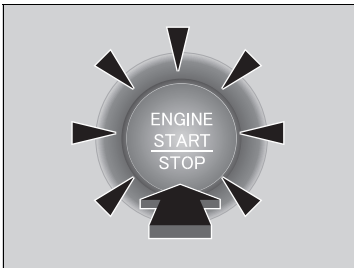

Parada de emergencia del motor

El botón **ENGINE START/STOP** se puede usar para detener el motor en una situación de emergencia, incluso durante la conducción. Si debe parar el motor, realice cualquiera de las operaciones siguientes:

- Mantenga pulsado el botón **ENGINE START/STOP** unos dos segundos.
- Pulse firmemente el botón **ENGINE START/STOP** tres veces.

El volante no se bloqueará. Sin embargo, debido a que al apagar el motor se desactiva la asistencia eléctrica que el motor proporciona a los sistemas de dirección y frenado, se necesitará un esfuerzo físico mayor y más tiempo para dirigir el vehículo y reducir su velocidad. Pise el pedal de freno con los dos pies para reducir la velocidad del vehículo y pare inmediatamente en un lugar seguro. En los modelos con caja de cambios manual, también puede bajar de marcha para utilizar el frenado del motor.

El modo de alimentación cambia a la posición de VEHÍCULO APAGADO.

▶▶ Parada de emergencia del motor

AVISO

No pulse el botón **ENGINE START/STOP** al conducir, salvo que sea absolutamente necesario detener el motor. Si pulsa el botón **ENGINE START/STOP** mientras conduce, suena el avisador acústico.

Procedimiento de arranque con pinzas

Desconecte la alimentación de los dispositivos eléctricos, como el sistema de sonido y las luces. Apague el motor y abra el capó.

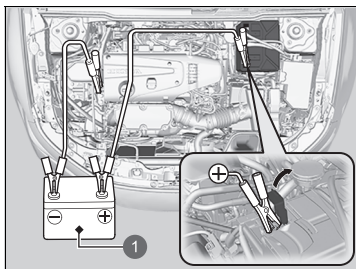

1 Batería de arranque

1. Abra la tapa del terminal positivo ⊕.
2. Conecte el primer cable de arranque al terminal ⊕ de la batería de su vehículo.
3. Conecte el otro extremo del primer cable de arranque al terminal ⊕ de la batería de arranque.
 - ▶ Utilice únicamente una batería de arranque de 12 voltios.
 - ▶ Si utiliza un cargador de baterías de automóvil para cargar la batería de 12 voltios, seleccione una tensión de carga inferior a 15 voltios. Consulte si el ajuste es adecuado en el manual del cargador.

Si la batería está agotada

⚠ ADVERTENCIA

La batería puede explotar si no se sigue el procedimiento correcto, causando lesiones graves a las personas que se encuentren cerca.

Mantenga alejados de la batería chispas, llamas y materiales que generen humo.

AVISO

Si se expone la batería a condiciones de frío intenso, puede congelarse el electrolito en su interior. Si se intenta arrancar con pinzas un vehículo con la batería congelada, se puede causar la ruptura de la misma.

Fije correctamente las pinzas de los cables de arranque para que no se suelten por las vibraciones del motor. Tenga cuidado de que no se enreden los cables de arranque con pinzas ni se toquen los extremos de los cables al fijarlos o soltarlos.

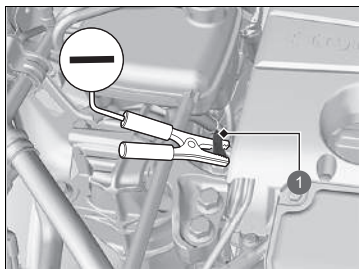

1 Perno del vástago

4. Conecte el segundo cable de arranque con pinzas al terminal \ominus de la batería de arranque.
5. Conecte el otro extremo del segundo cable de arranque con pinzas al perno del vástago, como se muestra. No conecte este cable de arranque con pinzas a ninguna otra parte.
6. Si el vehículo está conectado a otro vehículo, arranque el motor del otro vehículo y haga que las revoluciones por minuto aumenten ligeramente.
7. Intente arrancar el motor del vehículo. Si gira muy lentamente, compruebe que los cables de arranque con pinzas tienen un buen contacto metal con metal.

►► Si la batería está agotada

Las condiciones de frío reducen el rendimiento de la batería y pueden hacer que el motor no arranque.

■ Qué hacer después de arrancar el motor

Una vez arrancado el motor del vehículo, retire los cables de arranque con pinzas en el siguiente orden.

1. Desconecte el cable de arranque con pinzas de la conexión a masa del vehículo.
2. Desconecte el otro extremo del primer cable de arranque con pinzas del terminal \ominus de la batería de arranque.
3. Desconecte el cable de arranque del terminal \oplus de la batería del vehículo.
4. Desconecte el otro extremo del cable de arranque del terminal \oplus de la batería de arranque.

Lleve a revisar el vehículo a una estación de servicio o a un concesionario cercano.

ⓘ Si la batería está agotada

Puede que se enciendan los testigos del control de cruceo adaptativo (ACC), el sistema de control y estabilidad (VSA), la asistencia de seguridad y del sistema de aviso de desinflado/ presión baja de los neumáticos al activar el modo de alimentación después de conectar de nuevo la batería. Conduzca una distancia corta a más de 20 km/h. Los testigos deberían apagarse. Si no desaparece, pida a un concesionario que revise el vehículo.

Cómo hacer frente al sobrecalentamiento

Los síntomas de sobrecalentamiento son:

- El indicador de temperatura está en el nivel alto o el motor pierde potencia repentinamente.
- El mensaje  **Temperatura del motor demasiado alta. No conduzca el vehículo. Deje que el motor se enfríe.** aparece en la interfaz de información para el conductor.
- Sale vapor o una pulverización del compartimento motor.

■ Primer paso

1. Estacione el vehículo en un lugar seguro inmediatamente.
2. Desconecte todos los accesorios y encienda las luces de emergencia.
 - ▶ **No hay vapor ni pulverización:** mantenga el motor en marcha y abra el capó.
 - ▶ **Hay vapor o pulverización:** apague el motor y espere a que se reduzca. A continuación, abra el capó.

» Cómo hacer frente al sobrecalentamiento

⚠ ADVERTENCIA

El vapor y las salpicaduras procedentes de un motor sobrecalentado pueden causarle quemaduras graves.

No abra el capó si está saliendo vapor.

AVISO

Si sigue circulando con el indicador de temperatura en el nivel alto, el motor podría sufrir daños.

AVISO

Si sigue circulando con el mensaje  **Temperatura del motor demasiado alta. No conduzca el vehículo. Deje que el motor se enfríe.**

en la interfaz de información para el conductor, el motor podría sufrir daños.

■ Segundo paso

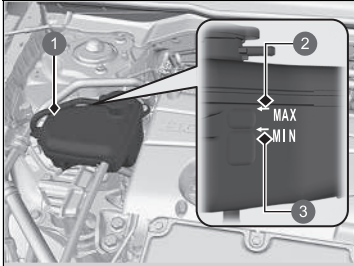

- 1 Depósito de reserva
- 2 MAX
- 3 MIN

1. Compruebe que el ventilador de refrigeración está funcionando y detenga el motor cuando el indicador de temperatura haya descendido.
 - Si el ventilador de refrigeración no funciona, detenga el motor inmediatamente.
2. Cuando se haya enfriado el motor, compruebe el nivel de refrigerante y si hay fugas en los componentes del sistema de refrigeración.
 - Si el nivel de refrigerante del depósito de reserva de refrigerante del motor es bajo, añada refrigerante hasta que alcance la marca **MAX**.
 - Si no hay refrigerante en el depósito de reserva de refrigerante del motor, compruebe que el radiador está frío. Cubra el tapón del depósito de reserva con un paño grueso y ábralo. Si es necesario, añada refrigerante hasta la base del cuello de llenado y coloque de nuevo el tapón.

■ Por último

Cuando el motor se haya enfriado lo suficiente, arránquelo de nuevo y compruebe el indicador de temperatura.

Si el indicador de temperatura ha descendido, reanude la conducción. Si no ha descendido, póngase en contacto con un concesionario para realizar la reparación.

►► Cómo hacer frente al sobrecalentamiento

⚠ ADVERTENCIA

Retirar el tapón del depósito de reserva mientras el motor está caliente puede hacer que el refrigerante salpique y provocarle quemaduras graves.

Deje siempre que el motor y el radiador se enfrien antes de retirar el tapón del depósito de reserva.

Si hay fugas de refrigerante, póngase en contacto con un concesionario para repararlas.

Utilice el agua solo como medida de emergencia/temporal. Solicite a un concesionario que lave el sistema con el anticongelante adecuado lo antes posible.

Si aparece el aviso Presión de aceite del motor baja.



■ Razones por las que aparece el aviso

Aparece cuando la presión de aceite del motor es baja.

■ Procedimientos en caso de que aparezca el aviso

1. Estacione el vehículo en un lugar seguro inmediatamente.
2. Si es necesario, encienda las luces de emergencia.

■ Qué hacer después de haber estacionado el vehículo

1. Detenga el motor y déjelo reposar tres minutos aproximadamente.
2. Abra el capó y compruebe el nivel de aceite.

▶ Añada aceite si es necesario.

➤ **Comprobación del aceite** P. 551

3. Arranque el motor y compruebe el aviso **Presión de aceite del motor baja**.

▶ El aviso desaparece: reanude la conducción.

▶ Si el aviso no desaparece en los 10 segundos siguientes:
detenga de inmediato el motor y póngase en contacto con un
concesionario para realizar la reparación.

➤ Si aparece el aviso Presión de aceite del motor baja.

AVISO

Si el motor funciona con una presión de aceite baja, pueden producirse daños mecánicos graves casi inmediatamente.

Si se enciende el testigo del sistema de carga



■ Razones por las que se enciende el testigo

Se enciende si el sistema de carga presenta algún problema.

■ Qué hacer cuando se enciende el testigo

Deténgase en un lugar seguro. El vehículo debe revisarse en un concesionario de inmediato.

Si el testigo de averías se enciende o parpadea



■ Razones por las que se enciende o parpadea el testigo

- Se enciende si el sistema de control de emisiones del motor presenta algún problema.
- Parpadea cuando se detectan fallos de encendido en el motor.

■ Qué hacer cuando se enciende el testigo

Evite conducir a velocidades altas y lleve el vehículo a revisar inmediatamente a un concesionario.

■ Qué hacer cuando parpadea el testigo de averías

Estacione el vehículo en un lugar seguro donde no haya objetos inflamables y espere 10 minutos como mínimo con el motor parado hasta que se enfríe.

▶▶ Si se enciende el testigo del sistema de carga

Si necesita detenerse durante un momento, no detenga el motor. Al arrancar el motor de nuevo es posible que se descargue la batería rápidamente.

▶▶ Si el testigo de averías se enciende o parpadea

AVISO

Si se conduce con el testigo de averías encendido, es posible que el sistema de control de emisiones y el motor resulten dañados.

Si el testigo de averías parpadea de nuevo al volver a arrancar el motor, circule hasta el concesionario más cercano sin superar los 50 km/h. Lleve el vehículo a revisar.

Si el testigo (rojo) del sistema de frenos se enciende o parpadea



(rojo)

■ Razones por las que se enciende el testigo

- El nivel del líquido de frenos es bajo.
- El sistema de frenos tiene una avería.

■ Qué hacer cuando se enciende el testigo durante la conducción

Pise el pedal de freno ligeramente para comprobar la presión del pedal.

- Si es normal, compruebe el nivel de líquido de frenos la siguiente vez que se detenga.
- Si no es normal, actúe inmediatamente. Si es necesario, seleccione una marcha inferior para que disminuya la velocidad del vehículo utilizando el frenado del motor.

■ Razones por las que parpadea el testigo

- Hay un problema con el sistema del freno de estacionamiento eléctrico.

■ Qué hacer cuando parpadea el testigo

- Evite utilizar el freno de estacionamiento. El vehículo debe revisarse en un concesionario de inmediato.

▶▶ Si el testigo (rojo) del sistema de frenos se enciende o parpadea

Lleve el vehículo a reparar inmediatamente.

Es peligroso circular con un nivel bajo de líquido de frenos. Si no nota resistencia en el pedal de freno, deténgase inmediatamente en un lugar seguro. Si es necesario, seleccione una marcha inferior.

Si el testigo (rojo) del sistema de frenos y el testigo **ABS** se encienden a la vez, significa que no funciona el sistema de reparto electrónico de frenada. Se puede producir inestabilidad al frenar bruscamente.

El vehículo debe revisarse en un concesionario inmediatamente.

Si el testigo (rojo) del sistema de frenos parpadea a la vez que se enciende el testigo (ámbar) del sistema de frenos, puede que el freno de estacionamiento no funcione.

Evite utilizar el freno de estacionamiento. El vehículo debe revisarse en un concesionario de inmediato.

- ▶▶ **Si el testigo (rojo) del sistema de frenos se enciende o parpadea a la vez que se enciende el testigo (ámbar) del sistema de frenos** P. 634

Si se enciende el testigo de la dirección asistida eléctrica (EPS)



■ Razones por las que se enciende el testigo

- Se enciende cuando el sistema EPS o el sistema de monitor de atención del conductor presentan algún problema.

■ Qué hacer cuando se enciende el testigo

- Detenga el vehículo en un lugar seguro y vuelva a arrancar el motor.
Si el testigo se enciende y no se apaga, acuda de inmediato a un concesionario.
- Si aparece el mensaje  **No manejar** en la interfaz de información para el conductor, párese inmediatamente en un lugar seguro y póngase en contacto con un concesionario.

Si el testigo (rojo) del sistema de frenos se enciende o parpadea a la vez que se enciende el testigo (ámbar) del sistema de frenos



(rojo)

■ **Si el testigo del sistema de frenos (rojo) se enciende o parpadea a la vez que se enciende el testigo (ámbar) del sistema de frenos, suelte el freno de estacionamiento de forma manual o automática.**

🔧 **Freno de estacionamiento** P. 497



(ámbar)

- Si el testigo (rojo) del sistema de frenos se enciende o parpadea continuamente a la vez que se enciende el testigo (ámbar) del sistema de frenos, detenga el vehículo en un lugar seguro y llévelo a inspeccionar a un concesionario de inmediato.
 - Para evitar que el vehículo se mueva, ponga la transmisión en **1** o **R**.
- Si solo se apaga el testigo (rojo) del sistema de frenos, no use el freno de estacionamiento y lleve el vehículo a inspeccionar a un concesionario de inmediato.

🔧 Si el testigo (rojo) del sistema de frenos se enciende o parpadea a la vez que se enciende el testigo (ámbar) del sistema de frenos

Si se aplica el freno de estacionamiento, es posible que no pueda soltarlo.

Si el testigo (rojo) del sistema de frenos y el testigo (ámbar) del sistema de frenos se encienden al mismo tiempo, el freno de estacionamiento funciona.

Si el testigo (rojo) del sistema de frenos parpadea a la vez que se enciende el testigo (ámbar) del sistema de frenos, puede que el freno de estacionamiento no funcione porque lo está comprobando el sistema.

Si acciona repetidamente el freno de estacionamiento eléctrico en un periodo corto de tiempo, el freno deja de funcionar para evitar recalentar el sistema y el testigo parpadea.
Regresará a su estado normal en aproximadamente 1 minuto.

Si el testigo del sistema de aviso de desinflado/baja presión de los neumáticos se enciende o parpadea



■ Razones por las que se enciende o parpadea el testigo

La presión de un neumático es muy baja o el sistema de aviso de desinflado no se ha calibrado. Si hay un problema con el sistema de aviso de desinflado, el testigo parpadea durante un minuto, y a continuación, se enciende de forma permanente.

Si el neumático compacto de repuesto está instalado, el testigo se encenderá o primero parpadeará durante aproximadamente un minuto y, a continuación, permanecerá encendido.

■ Qué hacer cuando se enciende el testigo

Conduzca con cuidado y evite tomar las curvas de forma agresiva, así como dar frenazos.

Deténgase en un lugar seguro. Compruebe la presión del neumático y ajústela al nivel especificado. La presión específica del neumático se indica en una etiqueta en el marco de la puerta del lado del conductor.

- Calibre el sistema de aviso de desinflado después de ajustar la presión del neumático.

Si el testigo se enciende debido al uso del neumático compacto de repuesto, cámbielo por un neumático de tamaño normal. El testigo se apagará después de calibrar el sistema de aviso de desinflado.

🔧 **Sistema de aviso de desinflado** P. 420

■ Qué hacer cuando el testigo parpadea y luego se queda encendido

Lleve el neumático a un concesionario para que lo revisen lo antes posible.

Si el testigo parpadea debido al uso del neumático compacto de repuesto, y después permanece encendido, cámbielo por un neumático de tamaño normal. El testigo se apagará después de calibrar el sistema de aviso de desinflado.

☒ Si el testigo del sistema de aviso de desinflado/baja presión de los neumáticos se enciende o parpadea

AVISO

Conducir con un neumático con una presión de inflado demasiado baja puede provocar que este se sobrecaliente. Un neumático sobrecalentado puede fallar. Mantenga la presión de inflado de los neumáticos siempre al nivel especificado.

Si aparece el aviso Nivel bajo de aceite del motor



■ Razones por las que aparece el aviso

Aparece cuando el nivel de aceite del motor es bajo.

■ Procedimientos en caso de que aparezca el aviso

1. Estacione el vehículo en un lugar seguro inmediatamente.
2. Si es necesario, encienda las luces de emergencia.

■ Qué hacer después de haber estacionado el vehículo

1. Detenga el motor y déjelo reposar tres minutos aproximadamente.
2. Abra el capó y compruebe el nivel de aceite.

- ▶ Añada aceite si es necesario.

➤ **Comprobación del aceite** P. 551

⚠ Si aparece el aviso Nivel bajo de aceite del motor

Si el motor funciona con un nivel de aceite bajo, pueden producirse daños mecánicos graves casi inmediatamente.

Este sistema se activa cuando se ha calentado el motor. Si la temperatura exterior es muy baja, puede ser necesario conducir durante bastante tiempo hasta que el sistema detecte el nivel de aceite del motor.

Si vuelve a aparecer el aviso, detenga el motor y póngase en contacto con un concesionario para que realice las reparaciones pertinentes.

Ubicaciones de los fusibles

Si algún dispositivo eléctrico no funciona, cambie el modo de alimentación a la posición de VEHÍCULO APAGADO y compruebe si está fundido el fusible correspondiente.

■ Caja de fusibles del compartimento motor

Está situada cerca de la batería. Presione las lengüetas para abrir la caja.

La ubicación de los fusibles se muestra en la siguiente imagen.

Localice el fusible en cuestión mediante el número de fusible de la imagen y la tabla.

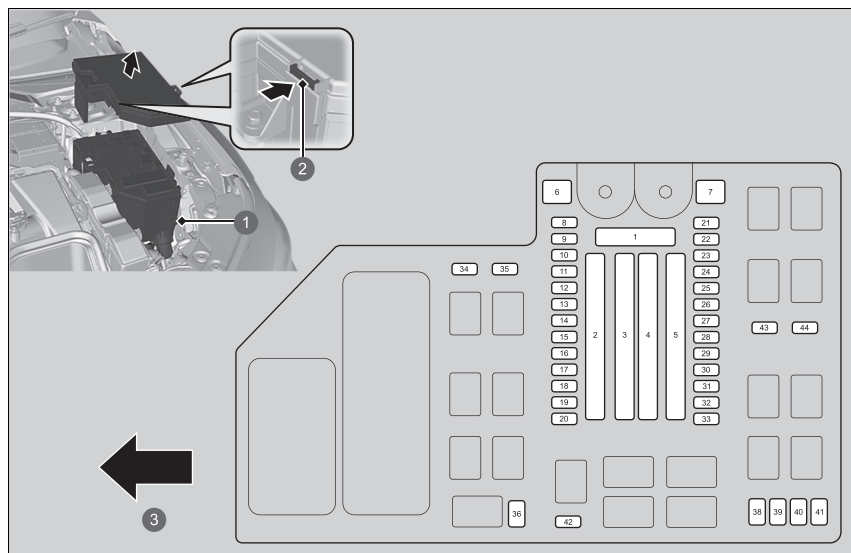

- 1 Caja de fusibles
- 2 Lengüeta
- 3 Parte delantera

■ **Circuito protegido y amperaje de fusibles**

	Circuito protegido	Amperios
1	Pila	125 A
	—	40 A
	—	40 A
2	Caja de fusibles opcional	60 A
	—	40 A
	—	40 A
	CC/CC 2	30 A
3	Principal de la caja de fusibles	60 A
	—	40 A
	—	40 A
	—	40 A
	Sistema de descongelación trasera	40 A
	—	40 A
	Motor del ventilador	40 A
	—	40 A
	—	30 A
	Motor del ABS/VSA	40 A
4	CC/CC	30 A
	—	30 A
	Principal de IG	30 A
	—	30 A
	Módulo de relé 2	30 A

	Circuito protegido	Amperios
5	Interrupor magnético del motor de arranque	30 A
	Limpiaparabrisas delantero	30 A
	EPS	70 A
	RFC	50 A
	ABS/VSA FSR	40 A
	Módulo de relé 1	30 A
6	Caja de fusibles principal 2	40 A
	—	—
7	IG Main2	30 A
8	Válvula de escape activo	7,5 A
9	—	—
10	SUB AUDIO	7,5 A
11	—	—
12	—	—
13	—	—
14	—	—
15	—	—
16	Embrague MG*	10 A
17	Lavaparabrisas	15 A
18	Bocina	10 A
19	RESERVA	15 A
20	SONIDO	15 A
21	Relé RFC	7,5 A
22	DBW	15 A
23	—	—
24	BACKUP FI-ECU	10 A
25	IGP	15 A

	Circuito protegido	Amperios
26	—	—
27	LCM L	(15 A)
28	—	—
29	Luces de freno	10 A
30	LCM R	15 A
31	Bobina IG	15 A
32	—	—
33	Luces de emergencia	15 A
34	AUDIO SUB VST	7,5 A
35	—	—
36	AUDIO VST MAIN	30 A
38	—	—
39	—	—
40	—	—
41	IGPS[LAF]	10 A
42	—	—
43	—	—
44	PRINCIPAL DE RESERVA 2	30 A

■ Caja de fusibles interior

Se encuentra debajo del salpicadero.

La ubicación de los fusibles se muestra en la siguiente imagen.

Localice el fusible en cuestión mediante el número de fusible de la imagen y la tabla.

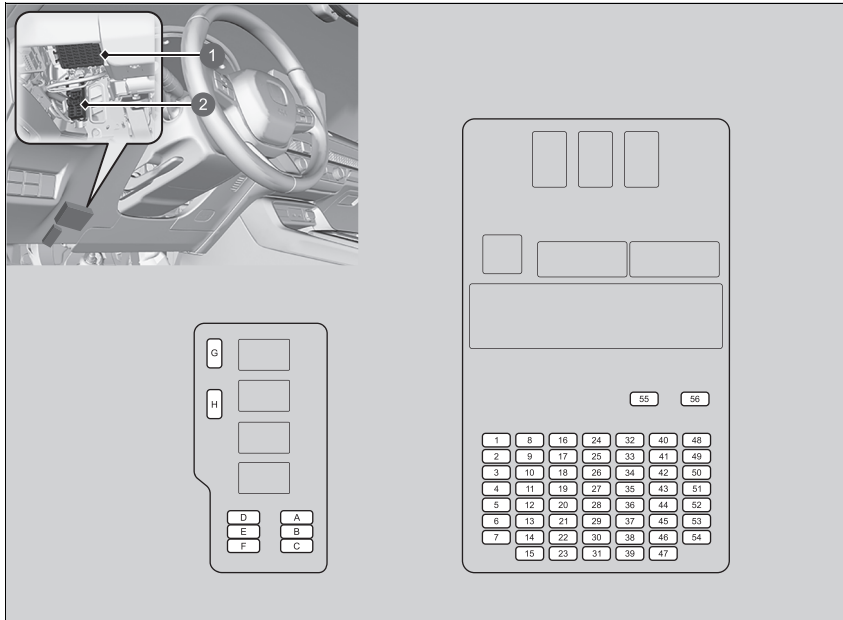

① Caja de fusibles

② Caja de fusibles
auxiliar

■ **Circuito protegido y amperaje de fusibles**

	Circuito protegido	Amperios
1	Lado del conductor Elevalunas eléctrico	20 A
2	Elevalunas eléctrico del lado del pasajero	20 A
3	Lado trasero derecho Elevalunas eléctrico	20 A
4	Lado trasero izquierdo Elevalunas eléctrico	20 A
5	Opción	10 A
6	SRS	10 A
7	Hatch MTR	10 A
8	—	—
9	Parte delantera Toma de corriente para accesorios	20 A
10	Bloqueo de la puerta	20 A
11	CUADRO DE INSTRUMENTOS	10 A
12	Option3 (ST CUT)	10 A
13	Option2 (RR WIP)*	10 A
14	Option6 (VB SOL)	10 A
15	Desbloqueo de la puerta del conductor	10 A
16	—	—
17	—	—
18	—	—
19	—	—
20	Luz antiniebla trasera	10 A
21	—	—

	Circuito protegido	Amperios
22	Sistema de acceso sin llave	10 A
23	Bloqueo de la puerta del conductor	10 A
24	—	—
25	IMG	10 A
26	SRS	10 A
27	ST CUT RLY	20 A
28	Option5	10 A
29	Bomba de combustible	15 A
30	Desbloqueo de puerta izquierda	10 A
31	Lado derecho Desbloqueo de puerta	10 A
32	—	—
33	—	—
34	—	—
35	—	—
36	—	—
37	—	—
38	—	—
39	Bloqueo de puerta derecha	10 A
40	—	—
41	—	—
42	Luces de marcha atrás	10 A
43	AIRCON*	10 A
44	Luces de conducción diurna	10 A
45	ACCESORIOS	10 A
46	LLAVE EN ACCESORIOS	10 A
47	Bloqueo de puerta izquierda	10 A

	Circuito protegido	Amperios
48	—	—
49	—	—
50	—	—
51	—	—
52	—	—
53	—	—
54	Opcional 1 / Tapa de combustible	10 A
55	—	—
56	Suspensión adaptativa	30 A

Caja de fusibles auxiliar

	Circuito protegido	Amperios
A	PRINCIPAL DE RESERVA 2	10 A
B	AUDIO SUB VST	7,5 A
C	VST ACC	10 A
D	RELAY1	10 A
E	AUDIO VST MAIN	15 A
F	—	—
G	—	—
H	RELAY2	10 A

Comprobación y sustitución de los fusibles

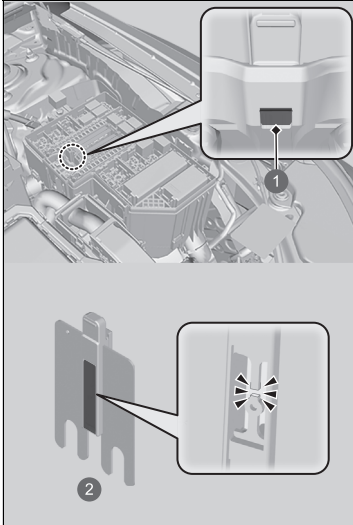

- 1 Orificio
- 2 Fusible principal

1. Cambie el modo de alimentación a VEHÍCULO APAGADO.
Apague los faros y todos los accesorios.
2. Retire la tapa de la caja de fusibles.
3. Compruebe el fusible grande del compartimento motor.
 - Inspeccione el fusible a través del orificio.
 - Si el fusible está fundido, llévalo a un concesionario para que lo sustituyan.

Comprobación y sustitución de los fusibles

AVISO

Sustituir un fusible por otro de mayor amperaje incrementa el riesgo de que se produzcan daños en el sistema eléctrico.

Utilice las tablas para localizar el fusible en cuestión y comprobar el amperaje especificado.

► **Ubicaciones de los fusibles** P. 637
Sustituya el fusible por otro del mismo amperaje.

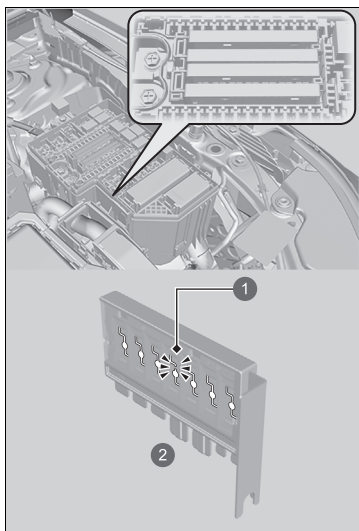

4. Compruebe los fusibles combinados en la caja de fusibles del compartimento motor.
 - Mire en el espacio entre los fusibles.
 - Si el fusible está fundido, llévalo a un concesionario para que lo sustituyan.

- 1 Fusible fundido
- 2 Fusible combinado

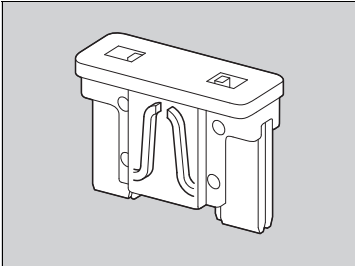

5. Revise los fusibles pequeños situados en el compartimento motor y en el interior del vehículo.
 - Si hay un fusible fundido, extráigalo y sustitúyalo por uno nuevo.

Póngase en contacto con un servicio de remolcado profesional si necesita remolcar el vehículo.

■ Remolque de plataforma

El operador carga el vehículo en la plataforma trasera de un camión.

Este es el mejor modo de transportar el vehículo.

■ Remolcado con elevación de ruedas

El camión de remolque coloca dos brazos oscilantes debajo de los neumáticos delanteros y los eleva del suelo. Los neumáticos traseros se mantienen sobre el suelo. **Este es un modo**

aceptable de remolcar el vehículo.

» Remolcado de emergencia

AVISO

Si intenta levantar o remolcar el vehículo por los parachoques, se producirán daños graves. Los parachoques no están diseñados para soportar el peso del vehículo.

Asegúrese de que el freno de estacionamiento está soltado. Si no se puede soltar el freno de estacionamiento, el vehículo debe transportarse mediante una plataforma de remolque.

☒ **Freno de estacionamiento** P. 497

AVISO

Si se realiza un remolcado inadecuado (detrás de una autocaravana u otro vehículo a motor), la caja de cambios puede resultar dañada.

Nunca remolque el vehículo solo con una cuerda o cadena. Es muy peligroso, ya que las cuerdas y las cadenas pueden desplazarse lateralmente o romperse.

Si no puede desbloquear la tapa del depósito de combustible

■ Qué hacer si no se puede desbloquear la tapa del depósito de combustible

Si no puede desbloquear la tapa del depósito de combustible, realice el siguiente procedimiento.

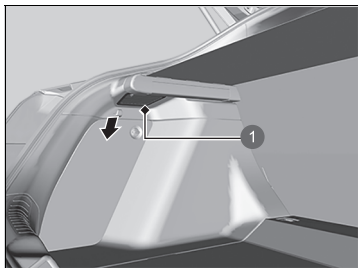

1 Tapa

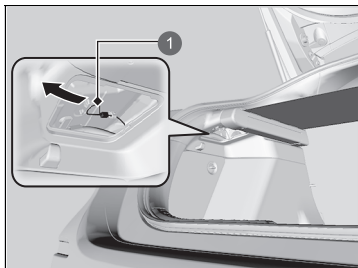

1 Cuerda de apertura

1. Abra el portón trasero y retire la cubierta del lado izquierdo del maletero.

2. Tire de la cuerda de apertura hacia usted.
 - ▶ La cuerda de apertura desbloquea la tapa del depósito de combustible cuando se tira de ella.
3. Abra la tapa del depósito de combustible.
 - ▶ **Repostaje** P. 520

☒ Qué hacer si no se puede desbloquear la tapa del depósito de combustible

Después de tomar estas medidas, póngase en contacto con un concesionario para revisar el vehículo.

Si no puede abrir el portón trasero

■ Qué hacer si no se puede abrir el portón trasero

Si no puede abrir el portón trasero, utilice el siguiente procedimiento.

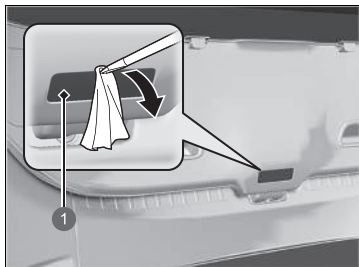

1 Tapa

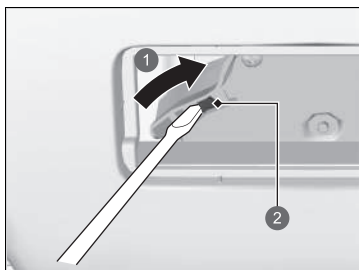

1 Deslizándolo
2 Palanca

1. Con un destornillador de punta plana retire la tapa de la parte trasera del portón trasero.
 - ▶ Envuelva el destornillador de punta plana en un paño para que no se produzcan arañazos.

2. Para abrir el portón trasero, empuje el portón trasero mientras presiona la palanca hacia abajo con el destornillador de punta plana.

» Qué hacer si no se puede abrir el portón trasero

Después de tomar estas medidas, póngase en contacto con un concesionario para revisar el vehículo.

Cuando abra el portón trasero desde dentro, asegúrese de que haya suficiente espacio alrededor del portón trasero a fin de no golpear a ninguna persona ni ningún objeto.

Información

Este capítulo incluye las especificaciones del vehículo, la ubicación de los números de identificación y otro tipo de información requerida legalmente.

Especificaciones	648
Números de identificación	
Número de identificación del vehículo (VIN), número del motor y número de la caja de cambios.....	650
Dispositivos que emiten ondas de radio*	651
Descripción del contenido de la declaración de conformidad*	695
Licencia de código abierto	
Licencia de código abierto de los instrumentos	700
Licencia de código abierto de la TCU* ...	700

* No disponible en todos los modelos

■ Especificaciones del vehículo

Modelo	Civic TYPE R	
Peso en vacío	1405 – 1448 kg	
Carga máxima permitida	1800 kg	
Peso máximo sobre el eje permitido	Parte delantera	1010 kg
	Parte trasera	800 kg

■ Especificaciones del motor

Tipo	Motor de 4 cilindros DOHC en línea refrigerado por agua	
Diámetro x carrera	86,0 x 85,9 mm	
Cilindrada	1996 cm ³	
Ratio de compresión	9,8 : 1	
Bujías	NGK	ILZKAR8J8SY

■ Combustible

Tipo	Gasolina/gasohol sin plomo de alta calidad hasta E10 (90 % de gasolina y 10 % de etanol), con un índice de octanos de 95 o superior	
Capacidad del depósito de combustible	47,0 L	

■ Pila

Capacidad	48 Ah (5)/60 Ah (20)	
Parada en ralentí:	La batería instalada en este vehículo se ha diseñado de manera específica. Si necesita cambiar la batería, asegúrese de seleccionar el tipo especificado (LN2). Póngase en contacto con su concesionario para obtener más detalles.	

■ Líquido del lavaparabrisas

Capacidad del depósito	1,5 L	
------------------------	-------	--

■ Bombillas

Faros (luces de cruce)	LED
Faros (luces de carretera)	LED
Intermitentes delanteros	LED
Luces de posición/conducción diurna	LED
Intermitentes laterales (en los retrovisores)	LED
Freno/Pilotos traseros	LED
Pilotos traseros	LED
Intermitentes traseros	21 W (ámbar)
Luces de marcha atrás	16 W
Luz antiniebla trasera	LED
Tercera luz de freno	LED
Luz de placa de matrícula trasera	LED
Luces interiores	
Luces de cortesía	LED
Luz del techo	LED
Luces de espejo de cortesía*	2 W
Luz del compartimento central	LED
Luz del maletero	5 W
Luz de la guantera	LED
Luces de pies	LED
Luces ambientales	LED

■ Aire acondicionado*

Tipo de refrigerante	HFO-1234yf (R-1234yf)
Cantidad de carga	435 - 485 g ^{*1} 445 - 495 g ^{*2}

*1: Modelos con volante a la izquierda

*2: Modelos con volante a la derecha

■ Líquido de frenos/embrague

Especificado	líquido de frenos con DOT 3 o DOT 4
--------------	-------------------------------------

■ Líquido de la transmisión manual

Especificado	Honda MTF
Capacidad	Cambio 2,2 L

■ Aceite del motor

Recomendado	Modelos europeos
	Aceite del motor Honda tipo 2.0 Aceite motor original de Honda 0W-20 ACEA C2/C3/C5, 0W-20, 0W-30, 5W-30
Capacidad	Excepto modelos europeos
	Aceite motor original de Honda 0W-20 ACEA C2/C3/C5, 0W-20, 0W-30, 5W-30
Cambio de filtro incluido	Cambio 5,0 L
	Cambio de filtro incluido 5,4 L

■ Refrigerante del motor

Especificado	Anticongelante/refrigerante de Honda para todo el año tipo 2
Proporción	50/50 con agua destilada 6,65 L ^{*1} (cambio incluidos los 0,75 L restantes en el depósito de reserva)
Capacidad	6,63 L ^{*2} (cambio incluidos los 0,75 L restantes en el depósito de reserva)

*1: Modelos con volante a la izquierda

*2: Modelos con volante a la derecha

■ Neumático

Normal	Tamaño	265/30ZR19 93Y
	Presión	Consulte la etiqueta en el marco de la puerta del conductor
Rueda de repuesto compacta*	Tamaño	T125/70R18 99M
	Presión	Consulte la etiqueta en el marco de la puerta del conductor
Tamaño de llanta	Normal	19 x 9 1/2J
	Rueda de repuesto compacta*	18 x 4T

■ Compresor de aire del TRK de Honda

Nivel de presión de emisión de sonido ponderado	81 dB (A)
Nivel de potencia de sonido ponderado	90 dB (A)

■ Frenos

Tipo	Con asistencia al frenado
Parte delantera	Disco ventilado
Parte trasera	Disco sólido
Estacionamiento	Freno de estacionamiento eléctrico

■ Dimensiones del vehículo

Largo	4594 mm	
Ancho	1890 mm	
Altura	1401 mm	
Distancia entre ejes	2734 mm	
Ancho de vía	Parte delantera	1624 mm ^{*1}
	Parte trasera	1625 mm ^{*2}
	Parte trasera	1623 mm

*1: Modelos sin sistema de navegación

*2: Modelos con sistema de navegación

* No disponible en todos los modelos

Número de identificación del vehículo (VIN), número del motor y número de la caja de cambios

El vehículo tiene un número de identificación del vehículo (VIN) de 17 dígitos que se utiliza para registrar el vehículo cumpliendo las condiciones de la garantía y para matricularlo y asegurarlo. Las ubicaciones del número VIN, número del motor y número de la caja de cambios de su vehículo se muestran a continuación.

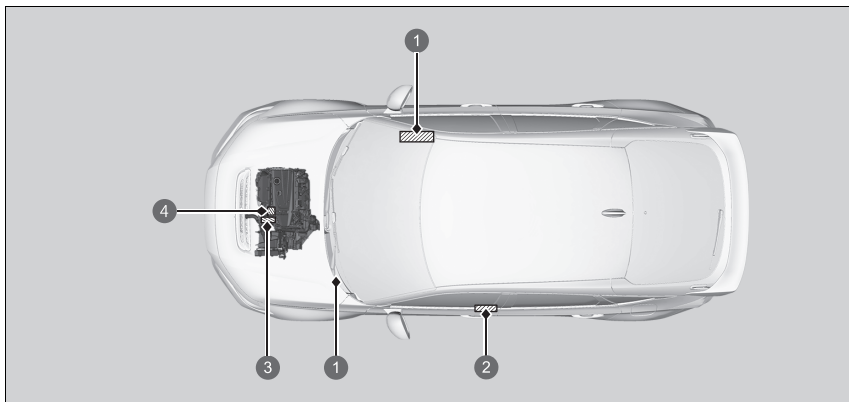

- 1 Número de identificación del vehículo
- 2 Etiqueta de certificación/número de identificación del vehículo/número del motor de gasolina
- 3 Número de la transmisión manual
- 4 Número del motor

☒ Número de identificación del vehículo (VIN), número del motor y número de la caja de cambios

El número de identificación del vehículo (VIN) interior se encuentra debajo de la tapa.

Modelos con volante a la derecha

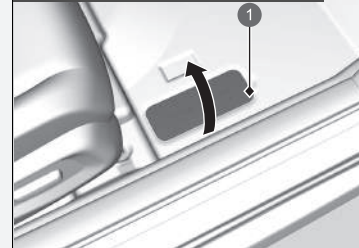

1 Tapa

Modelos con volante a la izquierda

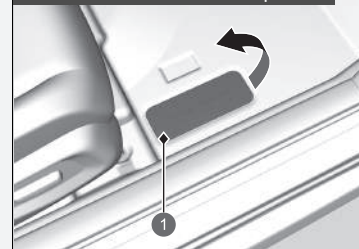

1 Tapa

Dispositivos que emiten ondas de radio *

Los siguientes productos y sistemas del vehículo emiten ondas de radio mientras están en funcionamiento.

Modelos de Israel

BCM Sistema de acceso sin llave	
N.º de certificación	"51-74423" משרד התקשורת
חל איסור לבצע פעולות במכשיר שיש בהן כדי לשנות את תכונותיו האלחוטיות של המכשיר, ובכלל זה שינוי תוכנה, החלפת אנטנה מקורית או הוספת אפשרות לחיבור לאנטנה חיצונית, בלא קבלת אישור משרד התקשורת, בשל החשש להפרעות אלחוטיות	

Modelos de Israel

MANDO Sistema de acceso sin llave	
N.º de certificación	"51-74074" משרד התקשורת
חל איסור לבצע פעולות במכשיר שיש בהן כדי לשנות את תכונותיו האלחוטיות של המכשיר, ובכלל זה שינוי תוכנה, החלפת אנטנה מקורית או הוספת אפשרות לחיבור לאנטנה חיצונית, בלא קבלת אישור משרד התקשורת, בשל החשש להפרעות אלחוטיות	

Dispositivos que emiten ondas de radio*

Modelos de Israel

Debido a posibles problemas con las interferencias de radio, está prohibido utilizar el dispositivo si se han modificado las características inalámbricas del mismo sin obtener la aprobación del Ministerio de Comunicaciones. Incluye, por ejemplo, la modificación del software, la sustitución de la antena original y la incorporación de la opción de conexión a una antena externa.

Debido a los posibles problemas con las interferencias de radio, está prohibido utilizar este dispositivo en exteriores.

* No disponible en todos los modelos

Modelos de Israel

Sistema de teléfono manos libres

משרד מטעם התאמה אישור מספר
התקשורת- 55-14369
בהן שיש במכשיר פעולות לבצע אישור חל
של תכונות והאלחוטיות את לשנות כדי
החלפת, תונכה שינויי זהה ובכלל, המכשיר
לחיבור אפשרות אוהוספת מקורית אנטנה
משרד אישור קבלת בלא, חיצונית לאנטנה
להפרעות החשש בשל, התקשורת
אלחוטיות
"מחוץ למבנה הפעלת המכשיר על אישור חל"
"אלחוטיות להפרעות חשש בשל"

Sistema de información de punto ciego* /
sistema de alerta de tráfico cruzado*

מדינת ישראל

המשרד לביטחון לאומי | תל אביב | תל אביב 6100000

משרד התקשורת
אלוף מנדר רחוב
ת.ד. 21607, תל אביב 6125101

תאריך: 12/08/2021
חתימה: 83-87807

לכבוד: משרד הביטחון והגנה
מספר הצו: 17
תאריך שיועץ: 077517
כתובת: shanda@mct.co.il

אישור התקנת לוחות פנורמי (פנורמי) התקנת פנורמי - 51-81685

המשרד הארצי מודיע על תכנון תוכנית מפרטים למיני נדלונד מסלול בו יותקנו תחנות רדיו J2, תכנון - 1982, ערוץ (1982) - 1982

1. מטרה: **תוכנית**
2. **שם**: **תוכנית**
3. **מספר**: **תוכנית**
4. **תאריך**: **תוכנית**
5. **תאריך**: **תוכנית**
6. **תאריך**: **תוכנית**
7. **תאריך**: **תוכנית**
8. **תאריך**: **תוכנית**
9. **תאריך**: **תוכנית**
10. **תאריך**: **תוכנית**
11. **תאריך**: **תוכנית**
12. **תאריך**: **תוכנית**
13. **תאריך**: **תוכנית**
14. **תאריך**: **תוכנית**

מספר תחנות	תחנות	תחנות	תחנות
24,250,000	0,022,000	200,000,000	200,000,000

1. **תאריך**: **תוכנית**
2. **תאריך**: **תוכנית**
3. **תאריך**: **תוכנית**
4. **תאריך**: **תוכנית**
5. **תאריך**: **תוכנית**
6. **תאריך**: **תוכנית**
7. **תאריך**: **תוכנית**
8. **תאריך**: **תוכנית**
9. **תאריך**: **תוכנית**
10. **תאריך**: **תוכנית**
11. **תאריך**: **תוכנית**
12. **תאריך**: **תוכנית**
13. **תאריך**: **תוכנית**
14. **תאריך**: **תוכנית**

12/08/2021
משרד התקשורת

אישור התקנת 51-81685

Modelos de Israel

Cargador inalámbrico

1. מספר אישור התאמה מסעם משרד התקשורת: 55-13657
2. חל אישור לבצע פעולות במכשיר שיש בהן כדי לשנות את תכונותיו האלחוסיית של המכשיר, ובכלל זה שינוי תוכנה, החלפת אנטנה מקורית או הוספת אפשרות לחיבור לאנטנה חיצונית, בלא קבלת אישור משרד התקשורת, בשל החשש להפרעת אלחוסיית.

55-13915

Modelos europeos excepto británicos, moldavos y serbios

BCM
Sistema de acceso sin llave

<http://continental-homologation.com/honda>



Por la presente, Continental Automotive GmbH declara que este modelo [41580430] cumple con los requisitos esenciales y otras disposiciones pertinentes de la Directiva 2014/53/UE.

El texto completo de la declaración de conformidad de la UE está disponible en la siguiente dirección de Internet:

<https://continental-homologation.com/honda>

Instrucciones e información de seguridad:

Dispositivo de corto alcance para control remoto

Dirección postal:

Siemensstraße 12
D-93055, Ratisbona
Alemania

Nombre del fabricante:

Continental Automotive GmbH

Banda de frecuencia: 125 KHz

Salida máxima transmitida: 10 mW

Nombre del importador:

Honda Motor Europe Ltd. (oficina de Aalst)

Dirección postal:

Wijngaardveld 1 (Noord V) 9300 Aalst (Bélgica)

Modelos europeos excepto británicos, moldavos y serbios

MANDO
Sistema de acceso sin llave

<http://continental-homologation.com/honda>



Por la presente, Continental Automotive GmbH declara que este modelo [TP_4] cumple con los requisitos esenciales y otras disposiciones pertinentes de la Directiva 2014/53/UE. El texto completo de la declaración de conformidad de la UE está disponible en la siguiente dirección de Internet:

<https://continental-homologation.com/honda>

Instrucciones e información de seguridad:

Dispositivo de corto alcance para control remoto

Dirección postal:

Siemensstraße 12

D-93055, Ratisbona

Alemania

Nombre del fabricante:

Continental Automotive GmbH

Banda de frecuencia: 433,92 MHz

Salida máxima transmitida: 1 mW

Nombre del importador:

Honda Motor Europe Ltd. (oficina de Aalst)

Dirección postal:

Wijngaardveld 1 (Noord V) 9300 Aalst (Bélgica)

Modelos europeos excepto británicos, moldavos y serbios

Sistema de teléfono manos libres
Sistema de sonido con pantalla

<http://www.ptc.panasonic.eu/>



Por la presente, Panasonic Automotive Systems Co., Ltd. declara que el equipo de radio indicado anteriormente cumple con la Directiva 2014/53/UE. Acceda a <http://www.ptc.panasonic.eu/>, haga clic en "Declaración de conformidad", introduzca la siguiente palabra clave en el cuadro de búsqueda por palabra clave y podrá descargar la última "DECLARACIÓN de CONFORMIDAD" (DoC). Palabra clave: número de modelo

Palabra clave [*]

CL-MH-----, CA-9H-----,

CL-MH1DX3JT,CL-MH1DX5JT,CL-MH1DX6JT,CL-MH1EXTTT,CL-MH1EXUTT,CL-MH1EXVTT,

CL-MH1EXWTT,CL-MH1EXXTT,CL-MH1DX7JT,CL-MH1DX8JT,CL-MH1DX9JT,CL-MH1DXAJT,CL-MH1DXBJT,CL-MH1DXCJT

Puede consultar el "número de referencia" en la etiqueta de la unidad.

Uso previsto: Sistema de sonido del vehículo (Bluetooth y WLAN)

Dirección postal: 4261 Ikonobe-cho, Tsuzuki-ku, Yokohama-shi, Kanagawa-ken, 224-8520 (Japón)

Nombre del fabricante: Panasonic Automotive Systems Co., Ltd

Especificaciones del Bluetooth

Banda de frecuencia: 2402-2480 MHz

Especificaciones de WLAN de 2,4 GHz

Banda de frecuencia: 2412-2472 MHz

Especificaciones del Bluetooth

Potencia de salida máxima: 0,1 dBm

Especificaciones de WLAN de 2,4 GHz

Potencia de salida máxima: 11,9 dBm

Nombre del importador: Honda Motor Europe Ltd. (oficina de Aalst)

Dirección postal:

Wijngaardveld 1 (Noord V) 9300 Aalst (Bélgica)

Modelos europeos excepto británicos, moldavos y serbios

Sistema de información de punto ciego*/sistema de alerta de tráfico cruzado*

<https://www.veoneer.com/en/regulatory>

Por la presente, Veoneer US, Inc. declara que el objeto de la declaración descrita anteriormente cumple con la legislación de armonización correspondiente de la Unión Europea.

<https://www.veoneer.com/en/regulatory>

Uso previsto:

Sensor de radar de corto alcance de 24 GHz

Dirección postal:

26545 American Drive Southfield, Michigan, 48034 (Estados Unidos)

Banda de frecuencia operativa:

24,05-24,25 GHz

Potencia de salida máxima:

Máximo de 13 dBm

Nombre del importador:

Honda Motor Europe Ltd. (oficina de Aalst)

Dirección postal:

Wijngaardveld 1 (Noord V) 9300 Aalst (Bélgica)

Modelos europeos excepto británicos, moldavos y serbios

Unidad de control telemático

<https://www.denso.com/global/en/contact-us/doc/>



Por la presente, DENSO CORPORATION declara que el equipo de radio cumple con la Directiva 2014/53/UE. El texto completo de la declaración de conformidad de la UE está disponible en la siguiente dirección de Internet:

<https://www.denso.com/global/en/contact-us/doc/>

Uso previsto:

Dispositivo telemático y de punto de acceso Wi-Fi para el vehículo

Dirección postal:

1-1, Showa-cho, Kariya-shi, Aichi-ken, 448-8661 (Japón)

Modelo:

OGEY10

Banda de frecuencia operativa:

1) GSM900 (Tx: 880-915 MHz, Rx: 925-960 MHz) 2) GSM1800 (Tx: 1710-1785 MHz, Rx: 1805-1880 MHz) 3) Banda WCDMA 1 (Tx: 1920-1980 MHz, Rx: 2110-2170 MHz) 4) Banda WCDMA 3 (Tx: 1710-1785 MHz, Rx: 1805-1880 MHz) 5) Banda WCDMA 8 (Tx: 880-915 MHz, Rx: 925-960 MHz) 6) Banda LTE 1 (Tx: 1920-1980 MHz, Rx: 2110-2170 MHz) 7) Banda LTE 3 (Tx: 1710-1785 MHz, Rx: 1805-1880 MHz) 8) Banda LTE 7 (Tx: 2500-2570 MHz, Rx: 2620-2690 MHz) 9) Banda LTE 8 (Tx: 880-915 MHz, Rx: 925-960 MHz) 10) Banda LTE 20 (Tx: 832-862 MHz, Rx: 791-821 MHz) 11) WLAN IEEE802.11b (Tx/Rx: 2401-2473 MHz) 12) WLAN IEEE802.11g (Tx/Rx: 2402-2472 MHz) 13) WLAN IEEE802.11n (Tx/Rx: 2402-2472 MHz) 14) GPS (Rx: 1575,42 MHz) 15) GALILEO (Rx: 1575,42 MHz) 16) EGNOS (Rx: 1575,42 MHz)

Potencia de salida máxima:

1) 2 W 2) 1 W 3-5) 0,25 W 6-10) 0,20 W 11) 0,032 W 12-13) 0,016 W

Nombre del importador:

Honda Motor Europe Ltd. (oficina de Aalst)

Dirección postal:

Wijngaardveld 1 (Noord V) 9300 Aalst (Bélgica)

Modelos europeos excepto británicos, moldavos y serbios

Unidad Bluetooth*

<https://continental-homologation.com/honda>

Por la presente, Continental declara que el equipo de radio tipo A2C192350/A2C192351 cumple con la Directiva 2014/53/UE. El texto completo de la declaración de conformidad de la UE está disponible en la siguiente dirección de Internet:

Uso previsto:

Sistema de acceso al vehículo

Dirección postal:

Continental Automotive GmbH

Siemensstraße 12, D-93055 Regensburg (Alemania)

Rango de frecuencia del BLE:

2,402 GHz a 2,48 GHz

Potencia de salida máxima del BLE:

+20 dBm

Nombre del importador:

Honda Motor Europe Ltd. (oficina de Aalst)

Dirección postal:

Wijngaardveld 1 (Noord V) 9300 Aalst (Bélgica)

Modelos europeos excepto británicos, moldavos y serbios

Cargador inalámbrico

<https://www.lg.com/global/support/cedoc/cedoc>



Por la presente, LG Electronics Inc. declara que el equipo de radio tipo WC500HOCI21 cumple con la Directiva 2014/53/UE.

El texto completo de la declaración de conformidad de la UE está disponible en la siguiente dirección de Internet:

Uso previsto:

Cargador inalámbrico para el vehículo

Banda de frecuencia operativa:

75 kHz~118,320 kHz

Potencia de salida máxima:

15 W

Nombre del importador:

Honda Motor Europe Ltd. (oficina de Aalst)

Dirección postal:

Wijngaardveld 1 (Noord V) 9300 Aalst (Bélgica)

Modelos europeos excepto británicos, moldavos y serbios**Cargador inalámbrico**

http://bhevs.co.kr/bbs/board.php?tbl=e_bbs42_2

Por la presente, BH EVS Co., Ltd. declara que el equipo de radio tipo WC500HOC121 cumple con la Directiva 2014/53/UE.

El texto completo de la declaración de conformidad de la UE está disponible en la siguiente dirección de Internet:

http://bhevs.co.kr/bbs/board.php?tbl=e_bbs42_2

Uso previsto:

Cargador inalámbrico para el vehículo

Dirección postal: Am Kronberger Hang 2 65824 Schwalbach am Taunus (Alemania)

Nombre del fabricante: BH EVS Co., Ltd.

Banda de frecuencia operativa:

111 kHz

Potencia de salida máxima:

42 dBuA/m a 10 m

Nombre del importador:

Honda Motor Europe Ltd. (oficina de Aalst)

Dirección postal:

Wijingaardveld 1 (Noord V) 9300 Aalst (Bélgica)

Modelos europeos excepto británicos, moldavos y serbios

Sintonizador remoto

<http://www.ptc.panasonic.eu/>



Por la presente, Panasonic Corporation declara que el equipo de radio mencionado anteriormente cumple con la Directiva 2014/53/UE. Acceda a <http://www.ptc.panasonic.eu/>, haga clic en "Declaración de conformidad", introduzca la siguiente palabra clave en el cuadro de búsqueda por palabra clave y podrá descargar la última "DECLARACIÓN de CONFORMIDAD" (DoC). Palabra clave: número de modelo

Palabra clave: [CQ-TH1BE0AJ, CQ-TH1BE1AJ, CQ-TH1AE0TT]

Puede consultar el "número de referencia" en la etiqueta de la unidad.

Uso previsto:

UNIDAD DE RADIO (sintonizador de radio para coches)

Dirección postal:

4261 Ikonobe-cho, Tsuzuki-ku, Yokohama-shi, Kanagawa-ken, 224-8520 (Japón)

Nombre del importador:

Honda Motor Europe Ltd. (oficina de Aalst)

Dirección postal:

Wijngaardveld 1 (Noord V) 9300 Aalst (Bélgica)

Modelos británicos

<p>BCM</p> <p>Sistema de acceso sin llave</p>	<p>MANDO</p> <p>Mando a distancia sin llave</p>
<p>http://continental-homologation.com/honda</p> <p>UK CA</p> <p>Por la presente, Continental Automotive GmbH declara que este modelo [41580430] cumple con los requisitos esenciales y otras disposiciones pertinentes de la Normativa de equipos de radio de 2017. El texto completo de la declaración de conformidad del Reino Unido está disponible en la siguiente dirección de Internet: http://continental-homologation.com/honda Instrucciones e información de seguridad: Dispositivo de corto alcance para control remoto Dirección postal: Continental Automotive GmbH Siemensstraße 12 D-93055, Ratisbona Alemania Banda de frecuencia: 125 kHz +/- 3 kHz Salida máxima transmitida: 66 dBuA/m a 10 m Nombre del importador: Honda Motor Europe Ltd. Dirección postal: Cain Road, Bracknell, Berkshire, RG12 1HL (Reino Unido)</p>	<p>http://continental-homologation.com/honda</p> <p>UK CA</p> <p>Por la presente, Continental Automotive GmbH declara que este modelo [TP_4] cumple con los requisitos esenciales y otras disposiciones pertinentes de la Normativa de equipos de radio de 2017. El texto completo de la declaración de conformidad del Reino Unido está disponible en la siguiente dirección de Internet: http://continental-homologation.com/honda Instrucciones e información de seguridad: Dispositivo de corto alcance para control remoto Dirección postal: Continental Automotive GmbH Siemensstraße 12 D-93055, Ratisbona Alemania Banda de frecuencia: 433,66 MHz +/- 16 kHz 434,18 MHz +/- 16 kHz Salida máxima transmitida: 1 mW Nombre del importador: Honda Motor Europe Ltd. Dirección postal: Cain Road, Bracknell, Berkshire, RG12 1HL (Reino Unido)</p>

Modelos británicos

Sistema de teléfono manos libres
Sistema de sonido con pantalla

<http://www.ptc.panasonic.eu/>



Por la presente, Panasonic Automotive Systems Co., Ltd. declara que el equipo de radio tipo [*] cumple con la Normativa de equipos de radio de 2017. El texto completo de la declaración de conformidad del Reino Unido está disponible en la siguiente dirección de Internet:

<http://www.ptc.panasonic.eu/>

Introduzca la siguiente palabra clave en el cuadro de búsqueda por palabra clave y podrá descargar la última "DECLARACIÓN de CONFORMIDAD" (DoC).
Palabra clave:

número de modelo Palabra clave [*]

CL-MH-----, CA-9H-----,

CL-MH1BX1JT,CL-MH1AE6JT,CL-MH1AE0JT,CL-MH1AE2JT,CL-MH1DX3JT,CL-MH1DX5JT,CL-MH1DX6JT

Puede consultar el "número de referencia" en la etiqueta de la unidad.

Uso previsto: Sistema de sonido del vehículo (Bluetooth y WLAN)

Dirección postal: 4261 Ikonobe-cho, Tsuzuki-ku, Yokohama-shi, Kanagawa-ken, 224-8520 (Japón)

Nombre del fabricante: Panasonic Automotive Systems Co., Ltd

Especificaciones del Bluetooth

Banda de frecuencia: 2402-2480 MHz

Especificaciones de WLAN de 2,4 GHz

Banda de frecuencia: 2412-2472 MHz

Especificaciones del Bluetooth

Potencia de salida máxima: 0,1 dBm

Especificaciones de WLAN de 2,4 GHz

Potencia de salida máxima: 11,9 dBm

Nombre del importador: Honda Motor Europe Ltd.

Dirección postal:

Cain Road, Bracknell, Berkshire, RG12 1HL, Reino Unido

Modelos británicos

Sistema de información de punto ciego*/sistema de alerta de tráfico cruzado*

<https://www.veoneer.com/en/regulatory>



Por la presente, Veoneer US, Inc. declara que el objeto de la declaración descrita anteriormente cumple con la legislación de armonización correspondiente de la Unión Europea.

<https://www.veoneer.com/en/regulatory>

Uso previsto:

Sensor de radar de corto alcance de 24 GHz

Dirección postal:

26545 American Drive Southfield, Michigan, 48034 (Estados Unidos)

Banda de frecuencia operativa:

24,05-24,25 GHz

Potencia de salida máxima:

Máximo de 13 dBm

Nombre del importador:

Honda Motor Europe Ltd.

Dirección postal:

Cain Road, Bracknell, Berkshire, RG12 1HL (Reino Unido)

Modelos británicos

Unidad de control telemático

<https://www.denso.com/global/en/contact-us/doc/>



Por la presente, DENSO CORPORATION declara que el equipo de radio cumple con los requisitos legales correspondientes. El texto completo de la declaración de conformidad del Reino Unido está disponible en la siguiente dirección de Internet:

<https://www.denso.com/global/en/contact-us/doc/>

Uso previsto:

Dispositivo telemático y de punto de acceso Wi-Fi para el vehículo

Dirección postal:

1-1, Showa-cho, Kariya-shi, Aichi-ken, 448-8661 (Japón)

Modelo:

OGEY10

Banda de frecuencia operativa:

1) GSM900 (Tx: 880-915 MHz, Rx: 925-960 MHz) 2) GSM1800 (Tx: 1710-1785 MHz, Rx: 1805-1880 MHz) 3) Banda WCDMA 1 (Tx: 1920-1980 MHz, Rx: 2110-2170 MHz) 4) Banda WCDMA 3 (Tx: 1710-1785 MHz, Rx: 1805-1880 MHz) 5) Banda WCDMA 8 (Tx: 880-915 MHz, Rx: 925-960 MHz) 6) Banda LTE 1 (Tx: 1920-1980 MHz, Rx: 2110-2170 MHz) 7) Banda LTE 3 (Tx: 1710-1785 MHz, Rx: 1805-1880 MHz) 8) Banda LTE 7 (Tx: 2500-2570 MHz, Rx: 2620-2690 MHz) 9) Banda LTE 8 (Tx: 880-915 MHz, Rx: 925-960 MHz) 10) Banda LTE 20 (Tx: 832-862 MHz, Rx: 791-821 MHz) 11) WLAN IEEE802.11b (Tx/Rx: 2401-2473 MHz) 12) WLAN IEEE802.11g (Tx/Rx: 2402-2472 MHz) 13) WLAN IEEE802.11n (Tx/Rx: 2402-2472 MHz) 14) GPS (Rx: 1575,42 MHz) 15) GALILEO (Rx: 1575,42 MHz) 16) EGNOS (Rx: 1575,42 MHz)

Potencia de salida máxima:

1) 2 W 2) 1 W 3-5) 0,25 W 6-10) 0,20 W 11) 0,032 W 12-13) 0,016 W

Nombre del importador:

Honda Motor Europe Ltd.

Dirección postal:

Cain Road, Bracknell, Berkshire, RG12 1HL (Reino Unido)

Modelos británicos

Unidad Bluetooth*

<https://continental-homologation.com/honda>



Por la presente, Continental Automotive GmbH declara que este modelo [A2C775684] cumple con los requisitos esenciales y otras disposiciones pertinentes de la Normativa de equipos de radio de 2017.

El texto completo de la declaración de conformidad del Reino Unido está disponible en la siguiente dirección de Internet:

<http://continental-homologation.com/honda>

Uso previsto:

Unidad de control

Dirección postal:

Continental Automotive GmbH

Siemensstraße 12, D-93055 Regensburg (Alemania)

Rango de frecuencia del BLE:

2,402 GHz a 2,48 GHz

Potencia de salida máxima del BLE:

+20 dBm

Nombre del importador:

Honda Motor Europe Ltd.

Dirección postal:

Cain Road, Bracknell, Berkshire, RG12 1HL (Reino Unido)

Modelos británicos

Sintonizador remoto

<http://www.ptc.panasonic.eu/>



Por la presente, Panasonic Corporation declara que el equipo de radio tipo [*] cumple con la Normativa de equipos de radio de 2017.

El texto completo de la declaración de conformidad del Reino Unido está disponible en la siguiente dirección de Internet:

<https://www.ptc.panasonic.eu/>

Introduzca la siguiente palabra clave en el cuadro de búsqueda por palabra clave y podrá descargar la última "DECLARACIÓN de CONFORMIDAD" (DoC).

Palabra clave: número de modelo

Palabra clave: [CQ-TH1BE0AJ, CQ-TH1BE1AJ, CQ-TH1AE0TT]

Puede consultar el "número de referencia" en la etiqueta de la unidad.

Uso previsto:

UNIDAD DE RADIO (sintonizador de radio para coches)

Dirección postal:

4261 Ikonobe-cho, Tsuzuki-ku, Yokohama-shi, Kanagawa-ken, 224-8520 (Japón)

Nombre del importador:

Honda Motor Europe Ltd.

Dirección postal:

Cain Road, Bracknell, Berkshire, RG12 1HL (Reino Unido)

Modelos británicos

Cargador inalámbrico

<https://www.lg.com/global/support/cedoc/cedoc>
 (Introduzca el nombre del modelo: WC500HOC121)



Por la presente, LG Electronics declara que el equipo de radio tipo cargador inalámbrico cumple con los requisitos legales correspondientes. El texto completo de la declaración de conformidad del Reino Unido está disponible en la siguiente dirección de Internet:

<http://www.lg.com/global/support/cedoc/cedoc>

Uso previsto:

Cargador inalámbrico para el vehículo

Dirección postal:

128, Yeoui-daero, Yeongdeungpo-gu, Seúl (Corea)

Banda de frecuencia operativa:

111 kHz/potencia máxima: 42 dBuA/m a 10 m

Potencia de salida máxima:

111 kHz/potencia máxima: 42 dBuA/m a 10 m

Nombre del importador:

Honda Motor Europe Ltd.

Dirección postal:

Cain Road, Bracknell, Berkshire, RG12 1HL (Reino Unido)

Modelos británicos

Cargador inalámbrico

http://bhevs.co.kr/bbs/board.php?tbl=e_bbs42_2

Por la presente, BH EVS Co., Ltd. declara que el equipo de radio tipo WC500HOC121 cumple con la Normativa de equipos de radio de 2017. El texto completo de la declaración de conformidad está disponible en la siguiente dirección de Internet:

http://bhevs.co.kr/bbs/board.php?tbl=e_bbs42_2

Uso previsto:

Cargador inalámbrico para el vehículo

Dirección postal: Am Kronberger Hang 2 65824 Schwalbach am Taunus (Alemania)

Nombre del fabricante: BH EVS Co., Ltd.

Banda de frecuencia operativa:

111 kHz

Potencia de salida máxima:

42 dBuA/m a 10 m

Nombre del importador:

Honda Motor Europe Ltd.

Dirección postal:

Cain Road, Bracknell, Berkshire, RG12 1HL (Reino Unido)

Modelos de Moldavia

BCM

Sistema de acceso sin llave

<http://continental-homologation.com/honda>

Por la presente, Continental Automotive GmbH declara que este modelo [41580430] cumple con los requisitos esenciales y otras disposiciones pertinentes de la Directiva 2014/53/UE.

El texto completo de la declaración de conformidad de la UE está disponible en la siguiente dirección de Internet:

<https://continental-homologation.com/honda>

Instrucciones e información de seguridad:

Dispositivo de corto alcance para control remoto

Dirección postal:

Siemensstraße 12

D-93055, Ratisbona

Alemania

Nombre del fabricante:

Continental Automotive GmbH

Banda de frecuencia: 125 KHz

Salida máxima transmitida: 10 mW

Nombre del importador:

Honda Motor Europe Ltd. (oficina de Aalst)

Dirección postal:

Wijngaardveld 1 (Noord V) 9300 Aalst (Bélgica)

MINISTERUL ECONOMIEI ȘI INFRASTRUCTURII AL REPUBLICII MOLDOVA
Instituția Publică „SERVICIUL NAȚIONAL DE MANAGEMENT AL FRECVENȚELOR RADIO”

CERTIFICAT DE CONFORMITATE

Nr. de înregistrare: **MD OC TIP 024 A6871-20**
Data emiterii: 24 august 2020 Valabil până la: 24 august 2023

ORGANISMUL DE CERTIFICARE OC/pr - 024

Organismului de Certificare a produselor din Telecomunicații, Informatică și Poșta (OC TIP) MD-2003, nr. Nicolae Dăno, nr. 22/20, ex. Durekăi, mun. Chișinău, tel/fax: (+373 22) 783570 / 783727

PREZ. PREZENTUL DOCUMENT SĂ CONȚINEĂ FAPTELĂ CĂ PRODUSELE IDENTIFICATE ASTFEL:

DESCRIEREA / DESCRIEREA	Codul NCM / 8531
Descriere: Modul radio de control pentru sistemul de acces și parcare al autovehiculului, imobilizat	
Marcă comercială: Continental	
Model: 41580430	

Fabricat în serie

SÎNTE CONFORME CU CERINȚELE OBLIGATORII STABILITE ÎN:

ERC/REC 7043, An. 1 și 9; SM EN 300 220-1 V2.4 1/2013; SM EN 300 489-1 V1.9.2/2014; SM EN 5883/2016; SM EN 62369-1/2015; RT “Tehnologeme radio, echipamente terminale de telecomunicații și rețeaua comună conformă acestora”, aprobată prin HG nr. 1274 din 23.11.2007; RT “Parametri tehnici de antenă și dispozitive cu raze mici de acțiune”, aprobată prin Ordinul MTC nr. 16 din 21.02.2014.

PRODUCĂTOR

1. Continental Automotive Changchun Co., Ltd., Jingye Branch 3800 Shengtai Street, 130000, Changchun, Jilin, China	Codul țării / CN
2. Continental Automotive Quadsokajeta Mexico S de RL de CV Carretera a la Tierra No. 1, E. m. 2-5 Carretera Quadsokajeta Morelia, Colima la Tierra, 45640 Tlajamalco de Zaragoza, Jalisco, Mexico	

SOLICITANT
Continental Automotive GmbH,
Siemensstraße 12, 93055 Regensburg, Germany

CERTIFICATELE ESTE ELABORAT ÎN BAZA:

- Raport de laborator nr. T300970/04-01 din 10.06.2020 nr. T300970/04-01 din 11.06.2020 nr. T300970/04-LV din 14.06.2020 nr. T300970/04-01 din 08.07.2020 nr. T300970/04-R12 din 14.07.2020, eliberat de IT “Congruence Certification Services Inc., Waga Laboratory” Tulcea, acreditat “IAF”, nr. 1308.
- Certificat al sistemului de management SA TP 10940/2016 nr. 80945 (IAF) 16-0A TP nr. 0328259 din 18.12.2017, eliberat de “DQS Holding GmbH Germany”.
- Certificat al sistemului de management IA TP 10940/2016 nr. 01.111.1632789-53 (IAF) nr. 4314559 din 06.07.2018, eliberat de “TUV Rheinland Cert GmbH Germany”.
- Declarație de conformitate a producătorului din 16.07.2020.
- Raport de evaluare final nr. 238/20 din 22.08.2020.

REPREZENTANȚA ÎN MOLDOVA:
Valabilitatea certificatului de conformitate se întindea la versiunea stabilizată și regulile tehnice aplicate. Modificarea acestui document nu trebuie să aibă efect asupra produsului implicat în baza acestui certificat.
Certificatul poate fi utilizat în baza de Brevete 119-140 (141) și 43-05-434-79 (141).
Căsuță de semnătură: Modulu FI.

Conducătorul organismului de certificare
Anatolie GULZIN

Linia de certifiabilitate de conformitate se legalizează de către OC TIP Seria A Nr. 002294

Modelos de Moldavia

MANDO
Sistema de acceso sin llave

<http://continental-homologation.com/honda>



Por la presente, Continental Automotive GmbH declara que este modelo [TP_4] cumple con los requisitos esenciales y otras disposiciones pertinentes de la Directiva 2014/53/UE.

El texto completo de la declaración de conformidad de la UE está disponible en la siguiente dirección de Internet:

<https://continental-homologation.com/honda>

Instrucciones e información de seguridad:

Dispositivo de corto alcance para control remoto

Dirección postal:

Siemensstraße 12

D-93055, Ratisbona

Alemania

Nombre del fabricante:

Continental Automotive GmbH

Banda de frecuencia: 433,92 MHz

Salida máxima transmitida: 1 mW

Nombre del importador:

Honda Motor Europe Ltd. (oficina de Aalst)

Dirección postal:

Wijngaardveld 1 (Noord V) 9300 Aalst (Bélgica)

MINISTERUL ECONOMIEI ȘI INFRASTRUCTURII AL REPUBLICII MOLDOVA
Instituția Publică „SERVICIUL NAȚIONAL DE MANAGEMENT AL FRECVENȚELOR RADIO”

CERTIFICAT DE CONFORMITATE

Nr. de înregistrare: **MD OC TIP 024 A6846-20**
Data emiterii: 17 august 2020 Valabil până la: 17 august 2023

ORGANISMUL DE CERTIFICARE OCPr - 024

Organism de Certificare a produselor din Telecomunicații, Informatică și Poștă (OC TIP) MD-2005, str. Nicolae Dîncu, nr. 22/20, et. Parter, mun. Chișinău, tel./fax (+373 22) 785750 / 785727
PRIN PREZENTUL DOCUMENT SE CONFIRMĂ FAPTUL, CĂ PRODUSUL IDENTIFICAT ARE PEDE:
DENUMIREA / DESCRIEREA

Descriere: Emițător radio, Honda MY21, pentru sistemul de acces și pentru al autovehiculului

Marca comercială: Continental

Model: TP_4

Fabricate în serie

SÎNT CONFORM CU CERINȚELE OBLIGATORII STABILITE ÎN:
ERC/REC/ 70-03, Art. 1 și 9; SM EN 301 489-1 V1 9.2014; SM EN 301 220-1 V2.4.1.2015;
SM EN 62208-1:2015; RT. Telesistemul radio echipat cu tehnologia de telecomunicații și necesitatea de conformitate acestora, aprobată prin HG nr.1274 din 23.11.2007. RT "Parametri tehnici de emisie al dispozitivelor cu rată mică de acțiune", aprobată prin Ordinul MTC nr. 16 din 21.02.2014.

PRODUCĂTOR

- Continental Automotive Changchun Co., Ltd., Jingxiao Branch
5800 Shengtai Street, 130000, Changchun, Jilin, China
- Continental Automotive Guadaluajara Mexico S de RL de CV,
Cambio a la Tercera No. 3, K.m. 3.5 Carretera Guadaluajara Morelia, Colonia la Tercera,
456-03 Tzucucan de Zaragoza, Jalisco, Mexico

SOLICITANT
Continental Automotive GmbH,
Siemensstrasse 12, D-93055 Regensburg, Germany

CERTIFICATUL ESTE ELIBERAT ÎN BAZA

- Raport de încercări nr. T2040159/01-RT2, nr. T2040159/01-AC, nr. T2040159/01-RE din 07.05.2020, nr. T2040159/01-IV din 11.05.2020, eliberate de LD "Compliance Certification Services Inc. - 3rd Party Laboratory" din orașul "Aalst", nr. 1300.
- Certificat de înregistrare de management IATF 16949:2016 nr. 00493 IATF16 (IAF nr. 032290) din 18.12.2017, eliberat de "TQS Holding GmbH" Germania.
- Certificat de înregistrare de management IATF 16949:2016 nr. 01111 1602299/3 (IAF nr. 014639) din 01.08.2019, eliberat de "TUV Rheinland Com GmbH" Germania.
- Decretul de conformitate a producției din 15.03.2020.
- Raport de evaluare final nr. 16/20 din 14.08.2020.

INFORMAȚIE SUPLEMENTARĂ:
Valabilitatea certificatului de conformitate se întindea la versiunea standardelor și reglementărilor tehnice aplicabile. Modificările necesare documentelor normative sau a procedurilor aplicabile certificatei acestor certificări. Echipamentul certificat poate fi utilizat în banda de frecvențe 140-158 MHz și 433.05-433.79 MHz, cu o putere maximă de transmisie P_{EM} ≤ 10 mW. Schema de certificare: Modelul F1.

Conducătorul organismului de certificare

Anatolie GUZUN

Schema de conformitate se legalizează de către OC TIP Seria A Nr. 002269

Modelos de Moldavia

Sistema de teléfono manos libres
Sistema de sonido con pantalla

<http://www.ptc.panasonic.eu/>



Prin prezenta, Panasonic Automotive Systems Co., Ltd declară că echipamentul radio de tipul enumerat mai sus este în conformitate cu Directiva 2014/53/UE.

Accesați <http://www.ptc.panasonic.eu/>, faceți clic pe „Declaration of Conformity (Declarația de conformitate)” ,

introduceți cuvântul cheie de mai jos în caseta de căutare după cuvinte cheie și puteți să descărcați

cea mai recentă „DECLARATION of CONFORMITY (DECLARAȚIE DE CONFORMITATE)” (DoC).

Prin prezenta, Panasonic Automotive Systems Co., Ltd declară că tipul de echipamente radio [*] este în conformitate cu Reglementarea tehnică „Punerea la dispoziție pe piață a echipamentelor

Textul integral al declarației de conformitate este disponibil la următoarea adresă de Internet:<https://service.panasonic.ua>

Cuvânt cheie: [*]

CL-MH—, CA-9H—,

CL-MH1DX3JT,CL-MH1DX5JT,CL-MH1DX6JT,CL-MH1EXTTT,CL-MH1EXUTT,CL-MH1EXVTT,

CL-MH1EXWTT,CL-MH1EXXTT,CL-MH1DX7JT,CL-MH1DX8JT,CL-MH1DX9JT,CL-MH1DXAJT,CL-MH1DXBJT,CL-MH1DXCJT

Puteți vedea „Nr. ref” pe eticheta unității.

Uso previsto: Sistema de sonido del vehículo (Bluetooth y WLAN)

Dirección postal: 4261 Ikonobe-cho, Tsuzuki-ku, Yokohama-shi, Kanagawa-ken, 224-8520 (Japón)

Nombre del fabricante: Panasonic Automotive Systems Co., Ltd

Especificaciones del Bluetooth

Banda de frecuencia: 2402-2480 MHz

Especificaciones de WLAN de 2,4 GHz

Banda de frecuencia: 2412-2472 MHz

Especificaciones del Bluetooth

Potencia de salida máxima: 0,1 dBm

Especificaciones de WLAN de 2,4 GHz

Potencia de salida máxima: 11,9 dBm

Nombre del importador: Honda Motor Europe Ltd. (oficina de Aalst)

Dirección postal:Wijngaardveld 1 (Noord V) 9300 Aalst (Bélgica)

Modelos de Moldavia

Sistema de información de punto ciego*/sistema de alerta de tráfico cruzado*

<https://www.veoneer.com/en/regulatory>



Declarație Simplificată de Conformitate

Prin prezenta, Veoneer US, LLC declară că tipul de echipament radio NB24G175V3 este în conformitate cu Reglementările tehnice "Punerea la dispoziție pe piață a echipamentelor radio" .

Textul integral al declarației de conformitate este disponibil la următoarea adresă de internet:

<https://www.veoneer.com/en/regulatory>

Uso previsto:

Sensor de radar de corto alcance de 24 GHz

Dirección postal:

26545 American Drive Southfield, Michigan, 48034 (Estados Unidos)

Banda de frecuencia operativa:

24,05-24,25 GHz

Potencia de salida máxima:

Máximo de 13 dBm

Nombre del importador:

Honda Motor Europe Ltd. (oficina de Aalst)

Dirección postal:

Wijngaardveld 1 (Noord V) 9300 Aalst (Bélgica)

Modelos de Moldavia

Unidad de control telemático

<https://www.denso.com/global/en/contact-us/doc/>



Prin prezenta, DENSO CORPORATION declară că tipul de echipamente radio este în conformitate cu Reglementarea tehnică „Punerea la dispoziție pe piață a echipamentelor radio” .

Textul integral al declarației de conformitate este disponibil la următoarea adresă de Internet:

<https://www.denso.com/global/en/contact-us/doc/>

Usos previstos:

Dispositivo telemático y de punto de acceso Wi-Fi para el vehículo

Dirección postal:

1-1, Showa-cho, Kariya-shi, Aichi-ken, 448-8661 (Japón)

Modelo:

OGY10

Banda de frecuencia operativa:

1) GSM900 (Tx: 880-915 MHz, Rx: 925-960 MHz) 2) GSM1800 (Tx: 1710-1785 MHz, Rx: 1805-1880 MHz) 3) Banda WCDMA 1 (Tx: 1920-1980 MHz, Rx: 2110-2170 MHz) 4) Banda WCDMA 3 (Tx: 1710-1785 MHz, Rx: 1805-1880 MHz) 5) Banda WCDMA 8 (Tx: 880-915 MHz, Rx: 925-960 MHz) 6) Banda LTE 1 (Tx: 1920-1980 MHz, Rx: 2110-2170 MHz) 7) Banda LTE 3 (Tx: 1710-1785 MHz, Rx: 1805-1880 MHz) 8) Banda LTE 7 (Tx: 2500-2570 MHz, Rx: 2620-2690 MHz) 9) Banda LTE 8 (Tx: 880-915 MHz, Rx: 925-960 MHz) 10) Banda LTE 20 (Tx: 832-862 MHz, Rx: 791-821 MHz) 11) WLAN IEEE802.11b (Tx/Rx: 2401-2473 MHz) 12) WLAN IEEE802.11g (Tx/Rx: 2402-2472 MHz) 13) WLAN IEEE802.11n (Tx/Rx: 2402-2472 MHz) 14) GPS (Rx: 1575,42 MHz) 15) GALILEO (Rx: 1575,42 MHz) 16) EGNOS (Rx: 1575,42 MHz)

Potencia de salida máxima:

1) 2 W 2) 1 W 3-5) 0,25 W 6-10) 0,20 W 11) 0,032 W 12-13) 0,016 W

Nombre del importador:

Honda Motor Europe Ltd. (oficina de Aalst)

Dirección postal:

Wijngaardveld 1 (Noord V) 9300 Aalst (Bélgica)

Modelos de Moldavia

Unidad Bluetooth*

<https://continental-homologation.com/honda>



Por la presente, Continental declara que el equipo de radio tipo A2C192350/ A2C192351 cumple con la Directiva MD OC TIP 024 A6920-20. El texto completo de la declaración de conformidad de la UE está disponible en la siguiente dirección de Internet:

Uso previsto:

Sistema de acceso al vehículo

Dirección postal:

Continental Automotive GmbH

Siemensstraße 12, D-93055 Regensburg (Alemania)

Rango de frecuencia del BLE:

2,402 GHz a 2,48 GHz

Potencia de salida máxima del BLE:

+20 dBm

Nombre del importador:

Honda Motor Europe Ltd. (oficina de Aalst)

Dirección postal:

Wijngaardveld 1 (Noord V) 9300 Aalst (Bélgica)

Modelos de Moldavia

Cargador inalámbrico

<https://www.lg.com/global/support/cedoc/cedoc>



Uso previsto:

Cargador inalámbrico para el vehículo

Banda de frecuencia operativa:

75 kHz~118,320 kHz

Potencia de salida máxima:

15 W

Honda Motor Europe Ltd. (oficina de Aalst)

Dirección postal:

Wijngaardveld 1 (Noord V) 9300 Aalst (Bélgica)

Modelos de Moldavia

Cargador inalámbrico



Declarăția de conformitate nr. WC500HOC11 - Moldova

DECLARAȚIA DE CONFORMITATE

1. Echipamentul radio:
Modelul de aparat/Produsul : Wireless Power Charger
Tipul, lotul sau numărul de serie WC500HOC11
2. Denumirea producătorului (sau a reprezentantului sau autorizat): LG Electronics Inc.
Adresa producătorului (sau a reprezentantului autorizat): 10, Magokjungang 10-ro, Gangseo-gu, Seoul Korea
3. Prezența declarației de conformitate este emisă pe propria răspundere a producătorului.
4. Obiectul declarației (identificarea echipamentelor radio permițând trasabilitatea; poate include o imagine color, suficient de clară în cazul în care acest lucru este necesar pentru identificarea echipamentelor radio):



This is wireless charger for charging phone with wireless charging function. This unit have a wireless charging function as coil, bracket, circuit

5. Obiectul declarației descris mai sus este în conformitate cu Reglementarea Tehnică "Punerea la dispoziție pe piață a echipamentelor radio", aprobată prin HG nr. 34 din 30.01.2019.

6. Referințele standardelor armonizate relevante folosite sau referințele la alte specificații tehnice, în legătură cu care se declară conformitatea. Referințele sunt enumerate împreună cu numerele de identificare și cu versiunea acestora, precum și cu data emiterii după caz :

SM EN 301 489-1 V1.9.2:2014; SM EN 62368-1:2015.

7. Organismul de evaluare a conformității produselor notificat/recunoscut:

Organismul de Certificare a produselor din Telecomunicații, Informatică și Poștă „OC TIP” din cadrul IP „Serviciul Național de Management al Frecvențelor Radio”, acreditat CNA RM “MOLDAC”, numărul OCpr-024, notificat/recunoscut de către Ministerul Economiei și Infrastructurii al Republicii Moldova a efectuat evaluare conformității produsului menționat în conformitate cu modulul B al Reglementării Tehnice aprobate prin HG Nr. 34/2019 și a emis Certificatul de Examinare de TIP nr. MD OC TIP 024 CET7148-21 din data 06.mai.2021

8. Versiunea Software, Versiunea Hardware, descrierea accesoriilor și componentelor care permit echipamentului radio declarat să funcționeze conform destinației și care sunt incluse în declarația de conformitate:

Software version : v4.5

Hardware Version: v1.4

9. Informații suplimentare:

Semnat pentru și în numele: LG Electronics

Numele: Gyoung Jae Huh

Funcția: Professional

Semnătura: 

Data: 2022-04-26

Local emiterii: korea

Modelos de Moldavia

Cargador inalámbrico

http://bhevs.co.kr/bbs/board.php?tbl=e_bbs42_2

Prin prezenta, BH EVS Co.,Ltd. declară că tipul de echipamente radio WC500HOCI21 este în conformitate cu Reglementarea tehnică „Punerea la dispoziție pe piață a echipamentelor radio” .

Textul integral al declarației de conformitate este disponibil la următoarea adresă de Internet:

http://bhevs.co.kr/bbs/board.php?tbl=e_bbs42_2

Usó previsto:

Cargador inalámbrico para el vehículo

Dirección postal: Am Kronberger Hang 2 65824 Schwalbach am Taunus (Alemania)

Nombre del fabricante: BH EVS Co., Ltd.

Banda de frecuencia operativa:

111 kHz

Potencia de salida máxima:

42 dBuA/m a 10 m

Nombre del importador:

Honda Motor Europe Ltd. (oficina de Aalst)

Dirección postal:

Wijngaardveld 1 (Noord V) 9300 Aalst (Bélgica)

Modelos de Moldavia

Sintonizador remoto

<https://service.panasonic.ua>



Prin prezenta, Panasonic corporație declară că tipul de echipamente radio [CQ-TH1BE1AJ] este în conformitate cu Reglementarea tehnică „Punerea la dispoziție pe piață a echipamentelor radio” .
Textul integral al declarației de conformitate este disponibil la următoarea adresă de Internet:<https://service.panasonic.ua>

Uso previsto:

UNIDAD DE RADIO (sintonizador de radio para coches)

Dirección postal:

4261 Ikonobe-cho, Tsuzuki-ku, Yokohama-shi, Kanagawa-ken, 224-8520 (Japón)

Nombre del importador:

Honda Motor Europe Ltd. (oficina de Aalst)

Dirección postal:

Wijngaardveld 1 (Noord V) 9300 Aalst (Bélgica)

Modelos de Serbia

BCM
Sistema de acceso sin llave

KVALITET
Akcionarsko društvo za ispitivanja kvaliteta "KVALITET" NS
Акционарско друштво за истраживање квалитета "КВАЛИТЕТ" НС
Joint-stock company for quality testing "KVALITET" NS

IRAS 15

POTVRDA O USAGLAŠENOSTI - RITTO Broj: **P1615061600**
CONFIRMATION OF CONFORMITY - R&TTE No. **P1615061600**

Podnositelj zahteva: **RITTE CONSULTING DOO**
Applicant: **11000 BEOGRAD**
MARIČKA 28/29

Vrsta opreme: **KONTROLNI MODUL**
Equipment category:

Oznaka tipa/modela: **40737300**
Equipment type/model:

Robna marka: **Continental**
Equipment trademark:
Proizvođač: **Continental Automotive GmbH**
Manufacturer: **NEMACKA**

Vrednovana dokumentacija: **Evaluated documentation:**
Laboratorijski izveštaji izveštaji: **EM&C/CMC: CSA Group Bayern GmbH; 59032-20-0007, 17.04.2016.**
Laboratory Test report: **EM&C/CMC: CSA Group Bayern GmbH; T3024-0204-1P, 09.03.2016.**
Test report: **RIT TOR&TTE: CSA Group Bayern GmbH; T3032-01000V, 09.03.2016.**

Na osnovu gore navedene dokumentacije utvrdjeno je da gore navedena oprema zadovoljava zahteva Pravilnika o radio opremi i telekomunikacionoj terminalnoj opremi (S. glavnik RS, 11/2012).
On the basis of the above mentioned documentation it is found that above mentioned equipment fulfils the requirements of the Rulebook on Radio Equipment and Telecommunications Terminal Equipment (Official Gazette RS, 11/2012).

Navedena oprema u specifikaciji, tipu/modelu, komponentama, akcijama karakterističnima opreme koji utiču na usaglašenost sa navedenim Pravilnikom moraju sa sigurnošću "Kvalitet" u s.d. NS.
Any changes occur in the specification, specific components of the equipment, electrical construction which may influence on conformity to the above mention Rulebook, shall be forwarded to "Kvalitet".

Mesto i datum izdavanja: **Važi do:**
Place and date: **15.05.2015.**
NS, 15.05.2015.

Vladimir Vučković, dipl. inž.
Generalni direktor

Bul. Svetog Cara Konstantina 82-86, №6 11000, Beograd, Tel: (011)550-700, 550-624, Fax: (011)550-630, 550-089
e-mail: office@kvalitet.co.rs, http://www.kvalitet.co.rs

MANDO
Sistema de acceso sin llave

KVALITET
Akcionarsko društvo za ispitivanja kvaliteta KVALITET NS
Акционарско друштво за истраживање квалитета КВАЛИТЕТ НС
Joint-stock company for quality testing KVALITET NS

IRAS 20

POTVRDA O USAGLAŠENOSTI - RITTO Broj: **P1620075000**
CONFIRMATION OF CONFORMITY - R&TTE No. **P1620075000**

Podnositelj zahteva: **RITTE CONSULTING DOO**
Applicant: **11000 BEOGRAD-RAKOVIČKA**
KNEŽA VIŠESLAVA 63/2.7

Vrsta opreme: **KLJUČ ZA DALJINSKI PRISTUP VOZILU**
Equipment category:

Oznaka tipa/modela: **TP_4**
Equipment type/model:

Robna marka: **Continental**
Equipment trademark:
Proizvođač: **Continental Automotive GmbH**
Manufacturer: **Germany**

Vrednovana dokumentacija: **Evaluated documentation:**
Laboratorijski izveštaji izveštaji: **EM&C/CMC: Compliance Certification Services Inc.; T200415W014-V, 11.05.2020./ T200415W01-MC, 07.05.2020./**
Laboratory Test report: **EM&C/CMC: Compliance Certification Services Inc.; T200415W01-RF, 07.05.2020./ RITTOR&TTE: Compliance Certification Services Inc.; T200415W01-RT1, 07.05.2020./ T200415W01-RT2, 07.05.2020./**

Na osnovu gore navedene dokumentacije utvrdjeno je da gore navedena oprema zadovoljava zahteva Pravilnika o radio opremi i telekomunikacionoj terminalnoj opremi (S. glavnik RS, 11/2012).
On the basis of the above mentioned documentation it is found that above mentioned equipment fulfils the requirements of the Rulebook on Radio Equipment and Telecommunications Terminal Equipment (Official Gazette RS, 11/2012).

Navedena oprema u specifikaciji, tipu/modelu, komponentama, akcijama karakterističnima opreme koji utiču na usaglašenost sa navedenim Pravilnikom moraju sa sigurnošću "Kvalitet" u s.d. NS.
Any changes occur in the specification, specific components of the electrical construction which may influence on conformity to the above mention Rulebook, shall be forwarded to "Kvalitet".

Mesto i datum izdavanja: **Važi do:**
Place and date: **15.05.2020.**
NS, 15.05.2020.

Vladimir Vučković, dipl. inž.
Generalni direktor

Bul. Svetog Cara Konstantina 82-86, №6 11000, Beograd, Tel: (011)550-700, 550-624, Fax: (011)550-630, 550-089
e-mail: office@kvalitet.co.rs, http://www.kvalitet.co.rs

Modelos de Serbia

Sistema de teléfono manos libres

Panasonic

EU Declaration of Conformity
Document Number: PAS-202005-01

Manufacturer

Name : Panasonic Automotive Systems Co., Ltd.
Address : 4202 Kanebe-cho, Tsuzuki-ku, Yokohama-shi, Kanagawa-ken, 224-8520, Japan

Object of Declaration

Product Name : CAR ALCOHOLMNT ASSY DA

Trade Name : Panasonic

Model Number : CL-AH10203T; CL-AH10203T; CL-AH10203T; CL-AH10203T; CL-AH10203T
CL-AH10203T; CL-AH10203T; CL-AH10203T; CL-AH10203T; CL-AH10203T
CL-AH10203T; CL-AH10203T; CL-AH10203T; CL-AH10203T

Model ID : AH10203

CE Requirements

This declaration of conformity is issued under the sole responsibility of the manufacturer. The object of the declaration described above is in conformity with the requirements of the following EU legislation and harmonized standards:

Council Directive : 2014/53/EU RED < B >

Applicable Standards : EN 62311-2:2016; EN 62368-1:2014 +A11:2017; EN 301 489-1 V2.2.2:2019
EN 301 489-3 V2.1.2:2017; EN 301 489-17 V2.2:2020
EN 301 489-18 V2.1.0:2017; EN 301 333 V2.2.2:2019; EN 301 888 V2.1.1:2017
EN 301 440 V2.1.1:2017; EN 301 413 V2.1.1:2017 < C >

Notified body : MCON Labs Inc., Notified Body Number 2282, performed assessment of the tests and technical documentation provided by the applicant with the essential requirements of the RED 2014/53/EU, and issued EU-TYPE EXAMINATION CERTIFICATE 2024231 / 23 Nov 2022 / Rev A.

Additional Information < D >

16.01.2023
Date of Issue / Signature
K. Nishimura / manager
Printed Name / Title16.01.2023
Date of Issue / Signature
Niels Erdmann
Authorized RepresentativeSistema de información de punto ciego* /
sistema de alerta de tráfico cruzado*Istovorski laboratorija d.o.o. Beograd
Vilaga 11, 11000 Beograd
tel: +381 11 6779 200
www.istovorski.com
Istovorski laboratorija
Zemljopisna oznaka

Istovorski laboratorija

POTVRDA O USAGLAŠENOSTI broj 00334 00787

DATUM IZDAVANJA: 05.08.2023. VAŽI DO: 05.08.2023.

PODNOŠILAC ZAHTEVA: RTTE Consulting d.o.o
Kneza Vukazara 632 7, 11060 Beograd

NAZIV / VRSTA OPREME: Radar za vozilo u RF opsegu 24 GHz (24 GHz SRS Radar Sensor)

ROBNA MARKA: Wooner

PROIZVOĐAČ: Wooner LLC, Inc.
20300 American Drive, Southfield, Michigan, 48034
United States of America

TIP / MODEL: NR24G175V3

Prijelomom dole navedene tehničke dokumentacije dostavljene od strane podnosioca zahteva, potvrđuje se usaglašenost opreme sa bitnim zahtevima Pravilnika o radioj opremi i terminolnoj telekomunikacionoj opremi (Službeni glasnik RS br.11/2012):

Uzrok odstupanja	Uzrok od	Opisnik	Datum
Power Measurement report	EU-CAN CoEdu	20023009-12643-1	29.06.2023
Safety test report	EU-CAN CoEdu	19083330-12742-3	14.06.2023
EMC test report	DETCCOM CoEdu	19-1-02074017019a	22.06.2023
RF test report	DETCCOM CoEdu	19-1-02074017020a	24.06.2023
EU-Type Examination Certificate	KL-Certification GmbH	T.2020.08.0016	29.06.2023

Mesto izdavanja:
BeogradDovršeno
Bela Bogdanović, dipl inž.

Istovorski Laboratorija

Prijemni i ispitni radovi su izvedeni u skladu sa zahtevima iz Evropske unije i u skladu sa zahtevima iz Pravilnika o radioj opremi i terminolnoj telekomunikacionoj opremi (Službeni glasnik RS br.11/2012).

Modelos de Serbia

Unidad de control telemático

Овиме, DENSO CORPORATION изјављује да је радио опрема тип усаглашена са Директивом 2014/53/EU.

Цео текст ЕУ декларације о усаглашености доступам је на следећој интернет адреси:

<https://www.denso.com/global/en/contact-us/doc/>

Modelos de Serbia

Cargador inalámbrico

KVALITET Акредитовано društvo za ispitivanje kvaliteta KVALITET NS
 Accredited organization for quality testing KVALITET NS
 Just Stock company for quality testing KVALITET NS

POTVRDA O USAGLAŠENOSTI - RITTO Broj: **P1620059700**
 CONFIRMATION OF CONFORMITY - RITTE No.

Podnosioc zahteva: KIZMAJERSKE DELATNOSTI I TEHNIČKO SAVETOVANJE IN TECH
 Applicant: 12211 BEOGRAD, KIZMAJ
 PUT ZA OVOJU 44

Veštač opreme: BEŽIČNI PUNJAČ
 Equipment category:

Ornaska tipa/modela: W500010021
 Equipment type/model:

Radna marka: LG
 Equipment producer:
Proizvođač: LG ELECTRONICS INC,
 KOREJA

Verifikovana dokumentacija: Evaluated documentation:
 Bezbednosni list: Nemačka Korea Co., Ltd.: 30047, 28.03.2022 /
 DTAC Co., Ltd.: DTAC07202-0179, 29.03.2022 /
 ENEMEC DTAC Co., Ltd.: DRECE2200-0409, 03.03.2022 /
 RITtoRATTE DTAC Co., Ltd.: DTAC07202-0179, 29.03.2022 /

Laboratorij/ Beograd
izveštaj izveštaj: DTAC Co., Ltd.: DTAC07202-0179, 29.03.2022 /
Protokol: RITtoRATTE DTAC Co., Ltd.: DRECE2200-0409, 03.03.2022 /

Na osnovu gore navedene dokumentacije utvrđeno je da gore navedena oprema zadovoljava zahtevne uslove i može se koristiti u skladu sa zahtevima standarda harmonizovanog (S) (Serijski RB, 110012)
 On the basis of the above mentioned documentation it has been established that the equipment meets the requirements of the standard in force. Equipment may be used in accordance with the requirements of the standard in force.

Radna oprema je specifična, te se ne može, bez ograničenja, koristiti u drugim uslovima upotrebe koji nisu navedeni u ovom izveštaju. Svako korišćenje opreme van navedenih uslova može dovesti do opasnih posledica.
 Any other use of the equipment, without limitation, which may influence its conformity to the above mentioned standard, shall be forbidden in "other".

Mesto i datum izdavanja: Beograd, 29.04.2023.
 Place and date: 29.04.2023.

Ustavni pečat: M.P. [Stamp]
Ime: [Signature]
Ime i prezime: Vladislav Vučković, inžinjer

Ovaj dokument važi samo za predloženu opremu sa oznakama koje su na 33. predloznoj stranici.
 This document is valid only for the proposed equipment with labels on page 33 of the application form.
 Bul. Bregov Cane Koneževića 62, tel: 1888, Beograd, Tel: 394850-705, 300454, Fax: 471550-406, 553328
 Email: info@kvalitet.rs, http://www.kvalitet.rs

KVALITET Акредитовано društvo za ispitivanje kvaliteta KVALITET NS
 Accredited organization for quality testing KVALITET NS
 Just Stock company for quality testing KVALITET NS

POTVRDA O USAGLAŠENOSTI - RITTO Broj: **P1622106300**
 CONFIRMATION OF CONFORMITY - RITTE No.

Podnosioc zahteva: RITTE CONSULTING DOO
 Applicant: 1090 BEOGRAD, BIAKOVKA
 KNEZA BIAKOVSKA 63E/7

Veštač opreme: BEŽIČNI PUNJAČ
 Equipment category:

Ornaska tipa/modela: W500010021
 Equipment type/model:

Radna marka: BH EVS Co., Ltd.
 Equipment producer:
Proizvođač: BH EVS Co., Ltd.,
 KOREJA

Verifikovana dokumentacija: Evaluated documentation:
 Bezbednosni list: Nemačka Korea Co., Ltd.: 400355, 10.05.2022 / DTAC Co., Ltd.: DTAC121200-0326, 20.05.2022 /
 ENEMEC DTAC Co., Ltd.: DRECE2200-0409, 15.06.2122 /
 RITtoRATTE DTAC Co., Ltd.: DTAC07202-0179, 29.03.2022 /

Laboratorij/ Beograd
izveštaj izveštaj: Nemačka Korea Co., Ltd.: 400355, 10.05.2022 / DTAC Co., Ltd.: DTAC121200-0326, 20.05.2022 /
Protokol: ENEMEC DTAC Co., Ltd.: DRECE2200-0409, 15.06.2122 /
Protokol: RITtoRATTE DTAC Co., Ltd.: DTAC07202-0179, 29.03.2022 /

Na osnovu gore navedene dokumentacije utvrđeno je da gore navedena oprema zadovoljava uslove i može se koristiti u skladu sa zahtevima standarda harmonizovanog (S) (Serijski RB, 110012)
 On the basis of the above mentioned documentation it has been established that the equipment meets the requirements of the standard in force. Equipment may be used in accordance with the requirements of the standard in force.

Radna oprema je specifična, te se ne može, bez ograničenja, koristiti u drugim uslovima upotrebe koji nisu navedeni u ovom izveštaju. Svako korišćenje opreme van navedenih uslova može dovesti do opasnih posledica.
 Any other use of the equipment, without limitation, which may influence its conformity to the above mentioned standard, shall be forbidden in "other".

Mesto i datum izdavanja: Beograd, 07.07.2023.
 Place and date: 07.07.2023.

Ustavni pečat: M.P. [Stamp]
Ime: [Signature]
Ime i prezime: Vladislav Vučković, inžinjer



Ovaj dokument važi samo za predloženu opremu sa oznakama koje su na 33. predloznoj stranici.
 This document is valid only for the proposed equipment with labels on page 33 of the application form.
 Bul. Bregov Cane Koneževića 62, tel: 1888, Beograd, Tel: 394850-705, 300454, Fax: 471550-406, 553328
 Email: info@kvalitet.rs, http://www.kvalitet.rs

Información

Modelos de Serbia

Unidad Bluetooth*

 Akcionarsko društvo za ispitivanje kvaliteta KVALITET NIS
 Акционарско друштво за испитивање квалитета КВАЛИТЕТ Нису
 Joint-stock company for quality testing KVALITET NIS

POTVRDA O USAGLAŠENOSTI - RITTO Broj: P1620138300
CONFIRMATION OF CONFORMITY - R&TTE No.

Podnosilac zahteva: RTTE CONSULTING DOO
 Applicant: 11090 BEOGRAD-RAKOVICA
 KNEZA VIŠESLAVA, 63/2.

Vrsta opreme: SISTEM ZA DALJINSKI PRISTUP VOZILU
 Equipment category:

Oznaka tipa/modela: A2C775684
 Equipment type/model:

Robna marka: Continental
 Equipment trademark:

Proizvođač: Continental Automotive GmbH
 Manufacturer: Germany

Vrednovana dokumentacija / Evaluated documentation:

Laboratorijal / Bezbednost/Safety: TUV SUD Product Service GmbH: TR-04689-73487-01 (Edition 02)
Ispitni izveštaj: 23.04.2020.
Laboratory / EMK/EMC: EMV TESTHAUS GmbH: 190050-AUG2-E01, 06.11.2019./
Test report: RITTO/RTTE: EMV TESTHAUS GmbH: 190050-AUG2-W01, 30.10.2019./

Na osnovu gore navedene dokumentacije utvrđeno je da gore navedena oprema zadovoljava zahteve Pravilnika o radio opremi i telekomunikacionoj terminalnoj opremi (Sl. glasnik RS, 11/2012).
 On the basis of the above mentioned documentation it is found that above mentioned equipment fulfils the requirements of the Rulebook on Radio Equipment and Telecommunications Terminal Equipment (Official Gazette RS, 11/2012).

Nastale promene u specifikaciji, tipu/modelu, komponentama, električnim karakteristikama opreme koji utiču na usaglašenost sa navedenim Pravilnikom moraju se prijaviti "Kvalitet" u s.d. NIS.
 Any changes occur in the specification, type/model, components of the design, electrical construction which may influence on conformity to the above mention Rulebook, shall be forwarded to "Kvalitet".

Mesto i datum izdavanja: Važi do:
 Place and date: 09.09.2020. Valid until: 09.09.2023.

 Generalni direktor
 Vlagimir Kukašević, dipl.ing.

Ova je dokument važi samo za proizvode koji su izdvojeni za proizvodima koji su bili predmet vrednovanja.
 Bul. Svetog Cara Konstantina 82-86, NIS 18000, Srbija, Tel: (018)550-766, 550-624, Fax: (018)550-638, 550-088
 e-mail: office@kvalitet.co.rs, http://www.kvalitet.co.rs

Modelos de Turquía

BCM
Sistema de acceso sin llave



Instrucciones e información de seguridad:
Dispositivo de corto alcance para control remoto

Dirección postal:
Siemensstraße 12
D-93055, Ratisbona
Alemania

Nombre del fabricante:
Continental Automotive GmbH
Banda de frecuencia: 125 KHz

Salida máxima transmitida: 10 mW

Nombre del importador:

HONDA TÜRKİYE A.Ş.

Dirección postal:

Sanayi Cad. No:1, Aydınevler 34854 Maltepe/ İstanbul

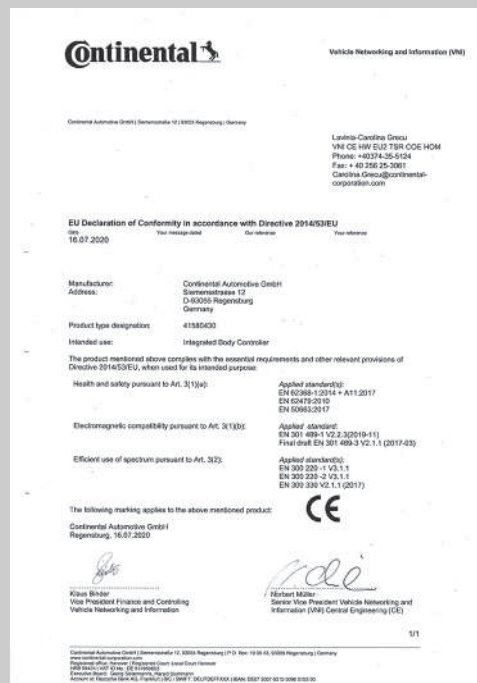

Modelos de Turquía

MANDO
Sistema de acceso sin llave

Instrucciones e información de seguridad:
Dispositivo de corto alcance para control remoto

Dirección postal:
Siemensstraße 12
D-93055, Ratisbona
Alemania

Nombre del fabricante:
Continental Automotive GmbH
Banda de frecuencia: 433,92 MHz
Salida máxima transmitida: 1 mW
Nombre del importador:

HONDA TÜRKİYE A.Ş.

Dirección postal:
Sanayi Cad. No:1, Aydınevler 34854 Maltepe/ İstanbul

Continental Vehicle Networking and Information

Continental Automotive GmbH | Siemensstraße 12 | 93055 Regensburg | Germany

Moran Petre Bogdan
VIN CE HW EU2 T5R COE HOM
Phone: + 49 374- 35-5511
Fax: + 49 374- 35-5091
petre.bogdan.moran@continental-corporation.com

Date: 15.05.2020

EU Declaration of Conformity in accordance with Directive 2014/53/EU

Manufacturer: Continental Automotive GmbH
Address: Siemensstraße 12
D-93055 Regensburg
Germany

Product type designation: TP_4
Intended use: Radio-Frequency Transmitter used in vehicle locking/unlocking system

The product mentioned above complies with the essential requirements and other relevant provisions of Directive 2014/53/EU, when used for its intended purpose.

Health and safety pursuant to Art. 31(1)(a):
Applied standards:
EN 62368-1:2014+A11:2017
EN 62479:2010
EN 50563:2017

Electromagnetic compatibility pursuant to Art. 31(1)(b):
Applied standards:
DRAFT EN 301 488-1 V2.2 (2019-03)

Efficient use of spectrum pursuant to Art. 32(1):
Applied standards:
EN 300 220-1 V3.1.1
EN 300 220-2 V3.1.1
EN 300 333 V2.1 1 2017-02

The following marking applies to the above mentioned product:

Continental Automotive GmbH
Regensburg, 15.05.2020

Klaus Binder
Vice President Finance and Controlling
Controlling Engineering (CE)

Nicolas Müller
Senior Vice President
Controlling Engineering (CE)
Vehicle Networking and Information (VNI)

CE

1/1

Continental Automotive GmbH | Siemensstraße 12 | 93055 Regensburg | P.O. Box: 9159-41 | 93059 Regensburg | Germany
www.continental-automotive.com
Regensburg: +49 374 35 55 11 | Fax: +49 374 35 50 91
E-mail: petre.bogdan.moran@continental-corporation.com
Continental Automotive (UK) Ltd., Parkway | BSCF | 2511/1000/0001 | 0004 3007 3007 0000 0000 0000

Modelos de Turquía

Sistema de teléfono manos libres
Sistema de sonido con pantalla

<http://www.ptc.panasonic.eu/>



Por la presente, Panasonic Automotive Systems Co., Ltd. declara que el equipo de radio indicado anteriormente cumple con la Directiva 2014/53/UE. Acceda a <http://www.ptc.panasonic.eu/>, haga clic en "Declaración de conformidad", introduzca la siguiente palabra clave en el cuadro de búsqueda por palabras clave y podrá descargar la última "DECLARACIÓN de CONFORMIDAD" (DoC). Palabra clave: número de modelo

Palabra clave [*]CL-MH-----, CA-9H-----,
CL-MH1DX3JT,CL-MH1DX5JT,CL-MH1DX6JT,CL-MH1EXTTT,CL-MH1EXUTT,CL-MH1EXVTT,
CL-MH1EXWTT,CL-MH1EXXTT,CL-MH1DX7JT,CL-MH1DX8JT,CL-MH1DX9JT,CL-MH1DXAJT,CL-MH1DXBJT,CL-MH1DXCJT

Puede consultar el "número de referencia" en la etiqueta de la unidad.

Uso previsto: Sistema de sonido del vehículo (Bluetooth y WLAN)

Dirección postal: 4261 Ikonobe-cho, Tsuzuki-ku, Yokohama-shi, Kanagawa-ken, 224-8520 (Japón)

Nombre del fabricante: Panasonic Automotive Systems Co., Ltd.

Especificaciones del Bluetooth

Banda de frecuencia: 2402-2480 MHz

Especificaciones de WLAN de 2,4 GHz

Banda de frecuencia: 2412-2472 MHz

Especificaciones del Bluetooth

Potencia de salida máxima: 0,1 dBm

Especificaciones de WLAN de 2,4 GHz

Potencia de salida máxima: 11,9 dBm

Nombre del importador: HONDA MOTOR EUROPE LTD.

HONDA TÜRKİYE A.Ş.

Dirección postal:

Sanayi Cad. No:1, Aydınevler 34854 Maltepe/ İstanbul

Modelos de Turquía

Sistema de información de punto ciego*/sistema de alerta de tráfico cruzado*

<https://www.veoneer.com/en/regulatory>



Por la presente, Veoneer US, Inc. declara que el objeto de la declaración descrita anteriormente cumple con la legislación de armonización correspondiente de la Unión Europea.

<https://www.veoneer.com/en/regulatory>

Uso previsto:

Sensor de radar de corto alcance de 24 GHz

Dirección postal:

26545 American Drive Southfield, Michigan, 48034 (Estados Unidos)

Banda de frecuencia operativa:

24,05-24,25 GHz

Potencia de salida máxima:

Máximo de 13 dBm

Nombre del importador:

HONDA TÜRKİYE A.Ş.

Dirección postal:

Sanayi Cad. No:1, Aydınevler 34854 Maltepe/ İstanbul

Modelos de Turquía

Llamada de emergencia (eCall)

<https://www.denso.com/global/en/contact-us/doc/>



Por la presente, DENSO CORPORATION declara que el equipo de radio cumple con la Directiva 2014/53/UE. El texto completo de la declaración de conformidad de la UE está disponible en la siguiente dirección de Internet:

<https://www.denso.com/global/en/contact-us/doc/>

İşbu belge; DENSO CORPORATION telsiz ekipmanı tipinin 2014/53/AB sayılı Direktif'e uygun olduğunu beyan eder.
AB uygunluk beyanının tam metni aşağıdaki internet adresinde mevcuttur:

<https://www.denso.com/global/en/contact-us/doc/>

Uso previsto:

Dispositivo de llamada de emergencia para vehículos

Dirección postal:

1-1, Showa-cho, Kariya-shi, Aichi-ken, 448-8661 (Japón)

Modelo:

OGEY23

Frecuencia de funcionamiento:

- 1) GSM900 (Tx: 880-915 MHz, Rx: 925-960 MHz)
- 2) GSM1800 (Tx: 1710-1785 MHz, Rx: 1805-1880 MHz)
- 3) Banda WCDMA 1 (Tx: 1920-1980 MHz, Rx: 2110-2170 MHz)
- 4) Banda WCDMA 8 (Tx: 880-915 MHz, Rx: 925-960 MHz)
- 5) GPS (Rx: 1575,42 MHz)
- 6) GALILEO (Rx: 1575,42 MHz)
- 7) GLONASS(RX: 1601,709 MHz)
- 8) EGNOS (Rx: 1575,42 MHz)

Potencia de salida máxima:

- 1) 2 W 2) 1 W 3,4) 0,25 W

Nombre del importador:

Honda Motor Europe Ltd. (oficina de Aalst)

HONDA TÜRKİYE A.Ş.

Dirección postal:

Sanayi Cad. No:1, Aydınevler 34854 Maltepe/ İstanbul

Modelos de Turquía

Unidad Bluetooth*

<https://continental-homologation.com/honda>



Por la presente, Continental declara que el equipo de radio tipo A2C192350/A2C192351 cumple con la Directiva 2014/53/UE. El texto completo de la declaración de conformidad de la UE está disponible en la siguiente dirección de Internet:

Uso previsto:

Sistema de acceso al vehículo

Dirección postal:

Continental Automotive GmbH

Siemensstraße 12, D-93055 Regensburg (Alemania)

Rango de frecuencia del BLE:

2,402 GHz a 2,48 GHz

Potencia de salida máxima del BLE:

+20 dBm

Nombre del importador:

HONDA TÜRKİYE A.Ş.

Dirección postal:

Sanayi Cad. No:1, Aydınevler 34854 Maltepe/ İstanbul

Modelos de Turquía

Cargador inalámbrico

<https://www.lg.com/global/support/cedoc/cedoc>



Por la presente, LG Electronics Inc. declara que el equipo de radio tipo WC500HOC121 cumple con la Directiva 2014/53/UE.

El texto completo de la declaración de conformidad de la UE está disponible en la siguiente dirección de Internet:

Uso previsto:

Cargador inalámbrico para el vehículo

Banda de frecuencia operativa:

75 kHz~118,320 kHz

Potencia de salida máxima:

15 W

Nombre del importador:

HONDA TÜRKİYE A.Ş.

Dirección postal:

Sanayi Cad. No:1, Aydınevler 34854 Maltepe/ İstanbul

Modelos de Turquía

Cargador inalámbrico

http://bhevs.co.kr/bbs/board.php?tbl=e_bbs42_2

Por la presente, BH EVS Co., Ltd. declara que el equipo de radio tipo WC500HOC121 cumple con la Directiva 2014/53/UE.

El texto completo de la declaración de conformidad de la UE está disponible en la siguiente dirección de Internet:

http://bhevs.co.kr/bbs/board.php?tbl=e_bbs42_2

Uso previsto:

Cargador inalámbrico para el vehículo

Dirección postal: Am Kronberger Hang 2 65824 Schwalbach am Taunus (Alemania)

Nombre del fabricante: BH EVS Co., Ltd.

Banda de frecuencia operativa:

111 kHz

Potencia de salida máxima:

42 dBuA/m a 10 m

Nombre del importador:

HONDA TÜRKİYE A.Ş.

Dirección postal:

Sanayi Cad. No:1, Aydınevler 34854 Maltepe/ İstanbul

Modelos de Turquía

Sintonizador remoto

<http://www.ptc.panasonic.eu/>



Por la presente, Panasonic Corporation declara que el equipo de radio mencionado anteriormente cumple con la Directiva 2014/53/UE. Acceda a <http://www.ptc.panasonic.eu/>, haga clic en "Declaración de conformidad", introduzca la siguiente palabra clave en el cuadro de búsqueda por palabra clave y podrá descargar la última "DECLARACIÓN de CONFORMIDAD" (DoC). Palabra clave: número de modelo
Palabra clave: [CQ-TH1BE0AJ, CQ-TH1BE1AJ, CQ-TH1AE0TT]

Puede consultar el "número de referencia" en la etiqueta de la unidad.

Uso previsto:

UNIDAD DE RADIO (sintonizador de radio para coches)

Dirección postal:

4261 Ikonobe-cho, Tsuzuki-ku, Yokohama-shi, Kanagawa-ken, 224-8520 (Japón)

Nombre del importador:

HONDA TÜRKİYE A.Ş.

Dirección postal:

Sanayi Cad. No:1, Aydınevler 34854 Maltepe/ İstanbul

EC UKCA Declaration of Conformity 

1. The undersigned, Mr. Kensuke Hiraki, representing the manufacturers, herewith declares that the machinery described below fulfils all the relevant provisions of:

- The EC-directive 2006/42/EC on machinery
- Supply of Machinery (Safety) Regulations 2008

2. Description of the machinery

a) Generic denomination: Pantograph jack
b) Function: lifting motor vehicle

c) Model	d) Type
SNB	Honda Type-A
SJD	Honda Type-B
SZA	Honda Type-C
SAH	Honda Type-D
TPG	Honda Type-G
TSA	Honda Type-I
T2V	Honda Type-J
TNY	Honda Type-K
SBA	Honda Type-L

3. Manufacturer (1) : Honda Type-A/B/C/G/L/K/L
RIKENKAKI CO., LTD.
5-6-12 Chiyoda Sakado-shi,
Saitama 350-0214
JAPAN

4. Manufacturer (2) : Honda Type-D/J
CHANGZHOU RIKENSEIKO MACHINERY CO., LTD.
No. 5 Xinlin Road, Zhonglou Changzhou,
Jiangsu CHINA

5. Legal person authorised to compile the technical file (1) :
Honda Motor Europe Ltd Belgian Branch
p/a Honda Motor Europe Ltd – Aalst Office
Wijngaardveld 1 (Noord V)
B-9300 Aalst (Belgium)

Legal person authorised to compile the technical file (2) :
Honda Motor Europe Ltd
Cain Road, Bracknell, Berkshire, RG12 1HL, United Kingdom

6. References to harmonized standards	7. Other standards or specifications
EN1494:2000+A1:2008	-

8. Done at: Saitama, Japan
9. Date: 1 Sep.2021

Kensuke Hiraki
Kensuke Hiraki
President of RIKENKAKI CO.,LTD.
President of CHANGZHOU RIKENSEIKO
MACHINERY CO.,LTD.

Note: This declaration becomes invalid, if technical or operational modifications are introduced without the manufacturers consent.

<p>Deutsch (German) EG-Konformitätserklärung 1. Der Unterzeichner, Herr Ryoichi Hiraki, Vertreter der Hersteller, erklärt hiermit, dass die unten beschriebenen Maschinen den relevanten Bestimmungen von folgender Richtlinie entsprechen: •EG-Richtlinie 2006/42/EC für Maschinen 2. Beschreibung der Maschine a) Allgemeine Bezeichnung : Scherenwagenheber b) Funktion : Anhebung des Kraftfahrzeugs c) Modell d) Typ 3. Hersteller (1) 4. Hersteller (2) 5. Juristische Person, die bevollmächtigt ist, die technische Datei zu erstellen 6. Bezug auf Standardübereinstimmungen 7. Andere Standards oder Spezifikationen 8. Ausgestellt in 9. Datum</p>	<p>Français (French) Déclaration de conformité CE 1. Le soussigné, M. Ryoichi Hiraki, représentant les fabricants, déclare par la présente que les machines décrites ci-dessous satisfont toutes les dispositions pertinentes de: •La Directive CE 2006/42/EC concernant les machines 2. Description des machines a) Dénomination générique : Cric pantographe b) Fonction : levage de véhicule à moteur c) Modèle d) Type 3. Fabricant (1) 4. Fabricant (2) 5. Personne morale habilitée à compiler le fichier technique 6. Références aux normes harmonisées 7. Autres normes ou spécifications 8. Fait à 9. Date</p>
<p>Nederland (Dutch) EG-conformiteitsverklaring 1. De ondergetekende, dhr. Ryoichi Hiraki, die de fabrikanten vertegenwoordigt, verklaart hierbij dat de hieronder beschreven machine voldoet aan alle relevante voorzieningen van: •De EG-richtlijn 2006/42/EG voor machines 2. Beschrijving van de machine a) Generieke benaming : Pantograafkrik b) Functie : Motorvoertuig opheffen c) Model d) Type 3. Fabrikant (1) 4. Fabrikant (2) 5. Rechtspersoon geautoriseerd voor de samenstelling van het technische dossier 6. Referentie geharmoniseerde normen 7. Andere normen of specificaties 8. Plaats 9. Datum</p>	<p>Dansk (Danish) EF-overensstemmelseserklæring 1. Undertegnede, hr. Ryoichi Hiraki, som repræsenterer producenterne, erklærer hermed, at de herunder beskrevne maskiner overholder alle de relevante bestemmelser i: •Maskindirektivet, EU-direktiv 2006/42/EF 2. Beskrivelse af maskinerne a) Generisk betegnelse : Saksedonkraft b) Funktion : Til at løfte motorkartøj c) Model d) Type 3. Producent (1) 4. Producent (2) 5. Juridisk person med myndigelse til at udarbejde den tekniske fil 6. Henvisninger til harmoniserede standarder 7. Andre standarder eller specifikationer 8. Sted 9. Dato</p>







<p>Italiano (Italian) Dichiarazione CE di Conformità 1. Il sottoscritto, Sig. Ryoichi Hiraki, rappresentante delle fabbriche, dichiara che il veicolo sotto riportato è conforme alle disposizioni pertinenti alla: •Direttiva 2006/42/CE relative agli autoveicoli 2. Descrizione della vettura a) Denominazione generica : Martinetto a pantografo b) Funzione : sollevamento veicolo a motore c) Modello d) Tipo 3. Fabbrica (1) 4. Fabbrica (2) 5. Legale autorizzato a costituire il fascicolo tecnico 6. Riferimento norme standard 7. Altre norme e specifiche 8. Eseguito a 9. Data</p>	<p>Ελληνικά (Greek) Δήλωση Συμμόρφωσης ΕΚ 1. Ο υπογεγραμμένος, κ. Ryoichi Hiraki, ως εκπρόσωπος των κατασκευαστών, δηλώνει δια του παρόντος ότι το μηχανήμα που περιγράφεται παρακάτω πληροί όλες τις σχετικές διατάξεις της: •Κοινοτικής Οδηγίας 2006/42/ΕΚ σχετικά με μηχανήματα 2. Περιγραφή του μηχανήματος α) Συνήθης ονομασία : Γρόλος αυτοκινήτου β) Λειτουργία : Ανύψωση μηχανοκίνητων οχημάτων γ) Μοντέλο δ) Τύπος 3. Κατασκευαστής (1) 4. Κατασκευαστής (2) 5. Νομικό πρόσωπο εξουσιοδοτημένο για τη σύνταξη του τεχνικού φακέλου 6. Αναφορές στα εναρμονισμένα πρότυπα 7. Άλλα πρότυπα ή προδιαγραφές 8. Συντάχθηκε στη 9. Ημερομηνία</p>	<p>Suomi / Suomen kieli (Finnish) EY Vaatimustenmukaisuusvakuutus 1. Allekirjoittanut, Mr. Ryoichi Hiraki, valmistajan edustaja, vakuuttaa täten, että alla kuvattu laite täyttää kaikki seuraavissa säännöksissä annetut asianmukaiset velvoitteet: •Koneita koskeva EY-direktiivi 2006/42/EC 2. Laitteen kuvaus a) Yleisnimeke : Saksinosturi b) Käyttötarkoitus : moottoriajoneuvon nostaminen c) Malli d) Tyyppi 3. Valmistaja (1) 4. Valmistaja (2) 5. Teknisen tiedoston kokoamisesta valtuutettu oikeushenkilö 6. Yhdenmukaistettujen standardien viitetiedot 7. Muut standardit tai tiedot 8. Paikka 9. Päiväys</p>	<p>Čeština (Czech) ES - Prohlášení o shodě 1. Niže podepsaný Ryoichi Hiraki jako zástupce výrobce, tímto prohlašuje, že uvedený strojní zařízení splňuje příslušné požadavky Směrnice evropské komise 2006/42/EC pro strojní zařízení. 2. Popis strojního zařízení a) Obecný název : nůžkový zvedák b) Funkce : zvedání motorových vozidel c) Model d) Typ 3. Výrobce (1) 4. Výrobce (2) 5. Právnícká osoba oprávněná k předložení technické dokumentace 6. Odkazy na harmonizované normy 7. Jiné normy nebo specifikace 8. Místo 9. Datum</p>
<p>Português (Portuguese) Declaração de Conformidade CE 1. O abaixo-assinado, Ryoichi Hiraki, representando os fabricantes através desta, declara que a maquinaria descrita abaixo cumpre todas as disposições referentes à: •Directiva 2006/42/CE, sobre máquinas. 2. Descrição da maquinaria a) Denominação genérica : Macaco de tesoura b) Função : Elevação de veículo motor c) Modelo d) Tipo 3. Fabricante (1) 4. Fabricante (2) 5. Pessoa jurídica autorizada a compilar o processo técnico 6. Referências às normas harmonizadas 7. Outras normas ou especificações 8. Elaborado em 9. Data</p>	<p>Svenska (Swedish) EG-försäkran om överensstämmelse 1. Undertecknad representant för tillverkaren, Mr. Ryoichi Hiraki, försäkrat härmed att den nedan beskrivna maskinutrustningen uppfyller alla tillämpliga bestämmelser i: •EU:s maskindirektiv 2006/42/EG 2. Beskrivning av maskinutrustningen a) Generisk benämning : Saxdomkraft b) Funktion : Lyft av motorfordon c) Modell d) Typ 3. Tillverkare (1) 4. Tillverkare (2) 5. Juridisk person behörig att sammanställa den tekniska dokumentationen 6. Hänvisningar till harmoniserade normer 7. Övriga normer eller specifikationer 8. Utfärdad i 9. Datum</p>	<p>Polski (Polish) Deklaracja zgodności WE 1. Niżej podpisany, Pan Ryoichi Hiraki, reprezentujący producentów, niniejszym oświadczam, że opisane poniżej urządzenie jest zgodne z wszystkimi stosownymi postanowieniami: •Dyrektywy Wspólnoty Europejskiej 2006/42/WE 2. Opis urządzenia a) Nazwa ogólna : podnośnik nożycowy b) Przeznaczenie : podnoszenie pojazdów silnikowych c) Model d) Typ 3. Producent (1) 4. Producent (2) 5. Osoba prawna upoważniona do kompilacji dokumentacji technicznej 6. Odniesienie do zharmonizowanych norm 7. Inne normy lub specyfikacje 8. Sporządzono w 9. Data</p>	<p>Slovenčina (Slovak) ES vyhlásenie o zhode 1. Podpísaný Ryoichi Hiraki, zástupca výrobcov, týmto vyhlasuje, že nižšie opísané strojové zariadenie spĺňa všetky príslušné ustanovenia tejto smernice: •Smernica 2006/42/ES o strojových zariadeniach 2. Opis strojového zariadenia a) Generické určenie : pantografický zdvihák b) Funkcia : zdvíhanie motorových vozidiel c) Model d) Typ 3. Výrobca (1) 4. Výrobca (2) 5. Autorizovaný zástupca schopný predložiť technickú dokumentáciu 6. Odkazy na harmonizované normy 7. Iné normy alebo požiadavky 8. Miesto 9. Dátum</p>

<p>Magyar (Hungarian) EK megfelelési nyilatkozat 1. Alulírott, Mr. Ryoichi Hiraki, a gyártók képviselőiben ezennel kijelenti, hogy az alább megnevezett gép teljesíti: •a gépekre vonatkozó 2006/42/EK irányelv összes vonatkozó előírását: 2. A gép leírása a) Általános megnevezés : olós emelő b) Rendeltetés : gépkocsiemelő c) Modell d) Típus 3. Gyártó (1) 4. Gyártó (2) 5. A műszaki dokumentáció összeállítására meghatalmazott jogi személy 6. Harmonizált szabványhivatkozások 7. Egyéb szabványok vagy műszaki jellemzők 8. Kiállítás helye 9. Kiállítás dátuma</p>	<p>Eesti (Estonian) EÜ vastavusdeklaratsioon 1. Tootjate esindaja hr. Ryoichi Hiraki kinnitab käesolevaga, et allpool kirjeldatud seadmed vastavad järgmise õigusakti kõigile asjakohastele sätetele: •EÜ masinadirektiiv 2006/42/EÜ 2. Seadmete kirjeldus a) Üldnimetus : käärtingraud b) Funktsioon : mootorsõiduki tõstmine c) Mudel d) Tüüp 3. Tootja (1) 4. Tootja (2) 5. Juriidiline isik, kes on volitatud koostama tehniilist toimetust 6. Viited harmoneeritud standarditele 7. Muud standardid ja spetsifikatsioonid 8. Koht 9. Kuupäev</p>
<p>Latviešu (Latvian) EK paziņojums par atbilstību 1. Zemāk parakstījis Ryoichi Hiraki, kas pārstāv ražotājus, ar šo paziņo, ka zemāk aprakstītā mašīna atbilst piemērojamām šīs direktīvas prasībām: •EK Mašīnu direktīva 2006/42/EK 2. Mašīnas apraksts a) Vispārīgs apzīmējums : Vītnes domkrats b) Funkcija : Spēkratu celšana c) Modelis d) Tips 3. Ražotājs (1) 4. Ražotājs (2) 5. Juridiskā persona, kas pilnvarota apkopot tehnisko failu 6. Atsauces uz harmonizētajiem standartiem 7. Citi standarti vai specifikācijas 8. Vieta 9. Laiks</p>	<p>Slovensčina (Slovenian) Izjava o skladnosti ES 1. Podpisani g. Ryoichi Hiraki, ki zastopa proizvajalce, s tem izjavlja, da naprava, ki je opisana spodaj, izpolnjuje vse relevantne določbe: •Direktive o napravah 2006/42/ES 2. Opis naprave a) Generično ime : Pantografski dvigalnik b) Funkcija : dvigovanje motornega vozila c) Model d) Tip 3. Proizvajalec (1) 4. Proizvajalec (2) 5. Pravna oseba, ki je upravičena do sestave tehničnega dokumenta 6. Reference glede harmoniziranih standardov 7. Drugi standardi ali specifikacije 8. Ustvarjeno v/na 9. Datum</p>

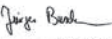
<p>Български (Bulgarian) ЕС декларация за съответствие 1. Долуподписаният г-н Рьоичи Хираки, представляващ производителите, декларирам с настоящата, че машината описана по-долу напълно изпълнява всички съответни разпоредби на: •Европейската директивата 2006/42/EC за машиностроенето 2. Описание на машината a) Генерично наименование : Пантографен крик b) Функция : повдигане на моторни превозни средства c) Модел d) Тип 3. Производител (1) 4. Производител (2) 5. Юридическо лице упълномощено да състави техническия файл 6. Препратки към хармонизирани стандарти 7. Други стандарти или спецификации 8. Изготвено в 9. Дата</p>	<p>Român (Romanian) Declarație de conformitate CE 1. Subsemnatul Ryoichi Hiraki, reprezentant al producătorilor, declar prin prezenta că utilajul descris mai jos respectă toate prevederile relevante ale: •Directivei CE 2006/42/CE referitoare la mașini 2. Descrierea utilajului a) Denumire generică : Cric tip pantograf b) Funcție : ridicarea vehiculului cu motor c) Model d) Tip 3. Producător (1) 4. Producător (2) 5. Persoana juridică autorizată să redacteze fișierul tehnic 6. Trimiteri la standardele armonizate 7. Alte standarde sau specificații 8. Întocmită în 9. Data</p>
<p>Türk (Turkish) AT Uygunluk Beyanı 1. Aşağıda imzası bulunan Sn. Ryoichi Hiraki, imalatçıları temsilen, tarif edilen makinelerin aşağıda adı geçen yönetmelğin ilgili hükümlerine uygun olduğunu beyan eder: •AT makine direktifi 2006/42/EC 2. Makinelerin tanımı a) Jenerik adı : Pantograf krikö b) İşlevi : motorlu taşıtları kaldırma c) Model d) Tür 3. İmalatçı (1) 4. İmalatçı (2) 5. Teknik dosyayı düzenlemeye yetkili tüzel kişi 6. Uyulaştırılmış standartlara atıflar 7. Diğer standartlar ya da şartnameler 8. Düzenlendiği yer 9. Tarih</p>	<p>Íslenska (Icelandic) EB-samræmisýfirlýsing 1. Undirritaður, herra Ryoichi Hiraki, fulltrúi framleiðanda, lýsir yfir að vélbúnaðinum, sem lýst er hér að neðan, uppfyllir öll viðeigandi ákvæði: •EB-tilskipunarinnar 2006/42/EC um vélbúnað 2. Lýsing á vélbúnaðinum a) Almennt heiti : Tviarma tjakkur b) Hlutverk : að lyfta vélknúnum ökutækjum c) Gerð d) Tegund 3. Framleiðandi (1) 4. Framleiðandi (2) 5. Lögaðli sem hefur heimild að taka saman tækniskjal 6. Tilvísanir í samþætfaða staðla 7. Aðrir staðlar eða tæknilysingar 8. Staður 9. Dagsetning</p>

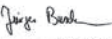
<p>Español (Spanish) Declaración de Conformidad CE</p> <p>1. El abajo firmante, Sr. Ryoichi Hiraki, en representación de los fabricantes, por la presente declara que la maquinaria descrita a continuación cumple con las disposiciones aplicables de:</p> <p>•La directiva 2006/42/CE relativa a maquinarias</p> <p>2. Descripción de la maquinaria</p> <p>a) Denominación genérica : Gato pantográfico</p> <p>b) Función : Elevación de vehículo automotor</p> <p>c) Modelo d) Tipo</p> <p>3. Fabricante (1)</p> <p>4. Fabricante (2)</p> <p>5. Persona jurídica autorizada para recopilar el archivo técnico</p> <p>6. Referencias de normas armonizadas</p> <p>7. Otras normas o especificaciones</p> <p>8. Elaborada en 9. Fecha</p>	<p>Norsk (Norwegian) EF-samsvarserklæring</p> <p>1. Undertegnede, Ryoichi Hiraki, som representerer produsentene, erklærer herved at maskinen beskrevet nedenfor oppfyller alle relevante bestemmelser i:</p> <p>•EU-maskindirektiv 2006/42/EU</p> <p>2. Beskrivelse av maskineriet</p> <p>a) Generisk betegnelse : Pantografjekk (biljekk)</p> <p>b) Funksjon : løfting av motorkjøretøyer</p> <p>c) Modell d) Type</p> <p>3. Produsent (1)</p> <p>4. Produsent (2)</p> <p>5. Juridisk person med fullmakt til å utarbeide den tekniske dokumentasjonen</p> <p>6. Henvisninger til harmoniserte standarder</p> <p>7. Andre standarder eller spesifikasjoner</p> <p>8. Utarbeidet i 9. Dato</p>
<p>Lietuvių kalba (Lithuanian) EB atitikties deklaracija</p> <p>1. Toliau pasirašęs gamintojų atstovas Ryoichi Hiraki deklaruoja, kad toliau aprašyti įranga atitinka visas atitinkamas nuostatas, išdėstytas:</p> <p>•EB Direktyvoje 2006/42/EB dėl mašinų</p> <p>2. Įrangos aprašymas</p> <p>a) Bendras pavadinimas : pantografo kėlikis</p> <p>b) Funkcija : motorinės transporto priemonės kelimas</p> <p>c) Modelis d) Tipas</p> <p>3. Gamintojas (1)</p> <p>4. Gamintojas (2)</p> <p>5. Juridinis asmuo, įgaliotas sudaryti techninę bylą</p> <p>6. Nuoroda į lygiavertius standartus</p> <p>7. Kiti standartai arba specifikacijos</p> <p>8. Atlikta 9. Data</p>	<p>Hrvatski (Croatian) Izjava o sukladnosti EK</p> <p>1. Ja, dolje potpisani Ryoichi Hiraki, predstavnik proizvođača, ovime izjavljujem da su strojevi opisani u nastavku sukladni s bitnim odredbama:</p> <p>•Direktive 2006/42/EZ Europskog parlamenta i vijeća o strojevima</p> <p>2. Opis stroja</p> <p>a) Generički naziv : pantografska dizalica</p> <p>b) Funkcija : podizanje motornog vozila</p> <p>c) Model d) Tip</p> <p>3. Proizvođač (1)</p> <p>4. Proizvođač (2)</p> <p>5. Pravna osoba ovlaštena za sastavljanje tehničke dokumentacije</p> <p>6. Upućivanje na usklađene norme</p> <p>7. Ostale norme ili specifikacije</p> <p>8. Mjesto 9. Datum</p>

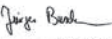
Compresor

<p>Continental ContiMobilityKit Compressor to pump sealant into tires</p> <p style="font-size: 1.2em; font-weight: bold;">524#####</p>	<p style="text-align: center;">UK-DECLARATION OF CONFORMITY in accordance with UK Government guidance</p> <p>Manufacturer / Address: Continental Reifen Deutschland GmbH, Vahrenwalder Straße 9, 30165 Hannover, GERMANY.</p> <p>Continental Reifen Deutschland GmbH hereby confirms under its sole responsibility that the designated product, when used as intended, is in conformity with the essential requirements and other relevant requirements of following relevant regulations of the United Kingdom.</p> <ul style="list-style-type: none"> - Supply of Machinery (Safety) Regulations 2008 - Electromagnetic Compatibility Regulations 2016 - Noise Emission in the Environment by Equipment for use Outdoors Regulations 2001 <p>Applied designated standards in particular: DIN EN ISO 12100:2011 EN 50498:2010 EN ISO 3744:2010</p> <p>Development, production, quality assurance and marketing are based on the standard IATF 16949.</p> <table border="0" style="width: 100%;"> <tr> <td style="width: 50%; text-align: center;">  Hannover, 13.07.2021 Jürgen Buschmann Director BF ContiKit and Accessories </td> <td style="width: 50%; text-align: center;">  Hannover, 13.07.2021 Adrian Balfmann Regulatory Compliance Specialist of Non-Tire Products </td> </tr> </table>	 Hannover, 13.07.2021 Jürgen Buschmann Director BF ContiKit and Accessories	 Hannover, 13.07.2021 Adrian Balfmann Regulatory Compliance Specialist of Non-Tire Products
 Hannover, 13.07.2021 Jürgen Buschmann Director BF ContiKit and Accessories	 Hannover, 13.07.2021 Adrian Balfmann Regulatory Compliance Specialist of Non-Tire Products		

Modelos
británicos

Licencia de código abierto de los instrumentos

El software integrado en este producto incluye software de código abierto. Consulte el siguiente sitio web para obtener más información sobre el software de código abierto.

https://www.nippon-seiki.co.jp/business_ic_meter/

Licencia de código abierto de la TCU*

Información de software fuente libre/abierto

Este producto contiene software gratuito/de código abierto (FOSS). La información de la licencia o el código fuente de dicho FOSS se puede encontrar en la siguiente URL.

<https://www.denso.com/global/en/opensource/tculhonda/>

A

ABS (sistema antibloqueo de frenos)	504
Accesorios y modificaciones	593
Aceite de transmisión	555
Aceite del motor	549
Aceite del motor recomendado	549
Adición	552
Aviso Presión de aceite del motor baja	630
Comprobación	551
Si aparece el aviso Presión de aceite del motor baja	630
Sistema de control del aceite	536
Viscosidad	549
Actualización del sistema	265
Adición	
Aceite del motor	552
Lavaparabrisas	557
Refrigerante	553
Aditivos, aceite del motor	549
Airbag de cortina lateral	63
Airbags	51
Airbag de cortina lateral	63
Airbag lateral	60
Airbags de rodilla	56
Airbags delanteros (SRS)	53
Después de una colisión	54
Mantenimiento de los airbags	66
Registrador de datos de eventos	1
Sensores	51
Testigo	65, 104

Airbags de rodilla	56
Airbags delanteros (SRS)	53
Airbags laterales	60
Airbags SRS (airbags)	53
Ajuste	
Asientos delanteros	205, 206
Asientos traseros	208
Reposabrazos	211
Retrovisores	202
Volante	201
Ajuste de la distribución de los faros	429
Ajuste del reloj	160
Ajuste del sonido	263
Alarma de vel.	145
Anclaje del hombro	47
Anclajes de amarre	218
Anclajes inferiores	83
Android Auto	293
Apertura	
Portón trasero	646
Apertura/cierre	
Capó	547
Elevallunas eléctricos	183
Apple CarPlay	289
Arranque del motor	379
Avisador acústico del interruptor del motor	185
No arranca	622
Si la batería está agotada	625
Asientos	205
Ajuste	205

Asientos delanteros	205
Asientos traseros	208
Recordatorio de los asientos traseros	209
Asientos delanteros	205
Ajuste	205, 206
Asientos traseros (plegado)	208
Asistencia de conducción ágil	418
Asistencia de seguridad	154
Testigo (ámbar)	114, 115
Testigo (verde/gris)	116
Atenuación	
Faros	188
Retrovisor	203
Audio por <i>Bluetooth</i> ®	285
Autonomía	142
Aviso Nivel bajo de aceite del motor	636
Aviso Presión de aceite del motor baja	630
Avisos	157

B

Batería	
Mantenimiento (comprobación de la batería)	576
Mantenimiento (sustitución)	579, 582
Si la batería está agotada	625
Testigo del sistema de carga	102, 631
Batería agotada	625
Bloqueo/desbloqueo	161
Bloqueo de seguridad para niños	172

Escape y sus riesgos (monóxido de carbono)	95
Especificaciones.....	648
Especificaciones de las bombillas.....	648
Espejos de cortesía.....	11
Establecimiento de valores predeterminados para todos los ajustes	311
Etiqueta con el número de llave.....	162
Etiqueta de certificación	650
Etiquetas de advertencia.....	96
Etiquetas de seguridad.....	96

F

Faros	188
Alineación	559
Atenuación.....	188
Funcionamiento.....	188
Luces de carretera.....	189
Luces de conducción diurna.....	192
Luces de posición.....	188
Filtro	
Polvo y polen	585
Filtro de polvo y polen	585
Fondo de escritorio.....	261
Freno de estacionamiento.....	497
Funcionamiento del control por voz	249
Comandos de audio	250
Comandos de lista.....	251
Comandos de navegación.....	251

Comandos de teléfono	250
Comandos estándar	251
Comandos generales	250
Pantalla del portal de voz.....	250
Reconocimiento de voz.....	249
Funciones.....	239
Funciones configurables.....	297, 304
Función de plegado automático de los retrovisores.....	204
Fusibles	637
Comprobación y sustitución.....	641
Ubicaciones	637, 639

G

Gancho para el equipaje	217
Gasolina	27, 519
Consumo de combustible y emisiones de CO ₂	522
Consumo instantáneo de combustible	142
Indicador	129
Información	519
Repostaje.....	519
Testigo de nivel bajo de combustible.....	104
Gato (llave para tuercas de rueda)	615
Guantera.....	213

H

Herramientas.....	596
HFT (teléfono manos libres)	312

Honda LogR.....	341
Acerca de Honda LogR.....	341
Configuración inicial	342
Modo Auto Score.....	345
Modo Data Log.....	351
Monitor de rendimiento.....	343
Personalizar.....	362
Honda Sensing.....	430
Hora (ajuste)	160

I

Indicador de llamada de emergencia.....	367
Indicadores	129
Indicadores de desgaste (neumáticos)	571
Información legal acerca de Apple CarPlay/Android Auto.....	339
Interfaz de información para el conductor	134, 139
Cambio de la pantalla	139
Intermitentes	
Testigos (panel de instrumentos)	106
Interruptor de modo de conducción.....	395
Interruptores (alrededor del volante).....	6, 7, 8, 185
iPhone	331
iPod	278, 331

K

Kit antipinchazos (TRK).....	598
------------------------------	-----

L

Lavaparabrisas	196	Luces para tuercas de rueda (manivela del gato)	616	Radiador	554
Adición/relleno de líquido	557	Luces	188, 559	Refrigerante	553
Interruptor	196	Faros	188	Seguridad	527
Licencias de código abierto	334, 700	Interiores	212	Sistema de información de mantenimiento	531
Limitador de velocidad ajustable	402	Interruptores de luces	188	Sustitución de bombillas	559
Testigo	112	Luces de carretera	189	Manual del propietario e información	248
Limitador de velocidad inteligente	408	Luces de conducción diurna	192	Abrir el manual del propietario	248
Testigo	112	Sustitución de bombillas	559	Instalación/actualización del manual del propietario	248
Limpialuneta/lavaparabrisas traseros	198	Testigo de las luces de carretera	107	Mensaje de advertencia e información	117
Limpiaparabrisas y lavaparabrisas	196	Testigo de las luces encendidas	106	Mensaje de seguridad	0
Comprobación y sustitución de las escobillas del limpiaparabrisas	567	Luces de carretera	189	Modificaciones (y accesorios)	593
Limpieza del exterior	590	Luces de carretera automáticas	193	Monitor de atención del conductor	146
Limpieza del interior	587	Luces de conducción diurna	192	Monóxido de carbono	95
Límites de carga	377	Luces de posición	188	Motor	
Líquido		Luces interiores	212	Aceite	549
Transmisión	555	Luneta térmica	200	Arranque	379
Líquidos		Luz antiniebla trasera	192, 564	Avisador acústico del interruptor	185
Lavaparabrisas	557	M		Refrigerante	553
Refrigerante del motor	553	Mando a distancia	167	Si la batería está agotada	625
Llamada de emergencia (eCall)	367	Mandos	159	MP3/WMA/AAC	281
Llamada de emergencia automática	367	Mantenimiento	525	Mujeres embarazadas	48
Llamada de emergencia manual	369	Aceite	551	N	
Llave	161	Aceite de transmisión	555	Navegación	144
Etiqueta con número	162	Batería	576	Neumático pinchado	598, 611
La puerta trasera no se abre	172	Limpieza	587	Neumáticos	570
Mando a distancia	167	Mando a distancia	582	Cadenas para neumáticos	574
Tipos y funciones	161	Neumáticos	570	Comprobación y mantenimiento	570
		Precauciones	526	Indicadores de desgaste	571

Invierno	574
Kit antipinchazos (TRK)	598
Pinchazo (neumático pinchado)	611
Presión de aire	649
Revisión	570
Rotación	573
Neumáticos de invierno	574
Cadenas para neumáticos.....	574
Neumáticos desgastados	570
Normativa	651
Números de identificación	650
Identificación del vehículo	650
Motor y caja de cambios.....	650
Números de identificación del vehículo	650

O

Operaciones de mantenimiento	
Bajo el capó.....	546
Otros elementos auxiliares interiores	221

P

Palanca de cambios	384
Panel de instrumentos	97
Control de brillo	199
Pantalla de audio/información	252
Pantalla de temperatura exterior	130
Parabrisas	196
Deshielo/desempañado.....	228, 234
Escobillas del limpiaparabrisas.....	567

Limpiaparabrisas y lavaparabrisas	196
Limpieza	591
Líquido del lavaparabrisas	557
Parada	507
Parada automática en ralentí	388
Parada en ralentí	
Botón de desactivación (OFF)	390
Pedal de freno	499
Pila	576
Piloto trasero	560, 563
Pinchazo (neumático)	598, 611
Plegado de los asientos traseros	208
Portabebidas	215
Portón trasero	173
Bombilla	565
No se puede abrir	646
Posiciones de la palanca de cambio de marchas	
Transmisión manual.....	384
Potencia	648
Precauciones durante la conducción	382
Lluvia	383
Presión de aire	649
Procedimiento de arranque con pinzas	625
Programa de mantenimiento	541
Protección antirrobo del sistema de sonido	241
Puertas	161
Bloqueo/desbloqueo de las puertas desde el exterior	164
Bloqueo/desbloqueo de las puertas desde el interior.....	170

Llaves.....	161
Mensaje de puerta abierta.....	39
Puertos USB	245
Puesta a cero del cuentakilómetros parcial	142

R

Radiador	554
Radio AM/FM	270
Radio FM/AM	270
Ráfagas	188
RDS (sistema de datos de radio)	273
Recordatorio de los asientos traseros	209
Refrigerante del motor	553
Adición de refrigerante	554
Adición en el depósito de reserva	553
Sobrecalentamiento	628
Reloj	160
Remolcado del vehículo	
Emergencia	644
Reposabrazos	211
Repostaje	519
Gasolina.....	519, 648
Indicador de combustible	129
Testigo de nivel bajo de combustible	104
Reproducción de audio por Bluetooth®	285
Resolución de problemas	595
El avisador acústico suena al abrir la puerta	33
El motor no arranca	622
El pedal de freno vibra	32

Fusible fundido.....	637, 639	Sistema antibloqueo de frenos (ABS).....	504	Sistema de control de climatización	231
La puerta trasera no se abre	32	Testigo	104	Cambio del modo	231
Pinchazo/neumático pinchado	611	Sistema de aire acondicionado (sistema de calefacción)	225	Deshielo de parabrisas y ventanillas.....	234
Remolcado de emergencia	644	Deshielo de parabrisas y ventanillas	228	Filtro de polvo y polen.....	585
Ruido al frenar	34	Filtro de polvo y polen	585	Modo de recirculación/de aire exterior	233
Sobrecalentamiento	628	Sensores.....	230	Sensores	237
Testigos de advertencia	98	Sistema de aire acondicionado (sistema de control de climatización).....	231	Uso del sistema de control de climatización automático	231
Retención automática del freno.....	500	Deshielo de parabrisas y ventanillas	234	Sistema de control y estabilidad (VSA)	415
Testigo	102, 500	Filtro de polvo y polen	585	Botón de desactivación	416
Retrovisor	203	Sensores.....	237	Testigo de desactivación	105
Retrovisor interior	202, 203	Sistema de ajuste de revoluciones.....	385	Testigo del sistema.....	105
Retrovisor térmico	200	Sistema de alerta de tráfico cruzado.....	513	Sistema de datos de radio (RDS)	273
Retrovisores	202, 204	Sistema de apertura instantánea del capó ...	67	Sistema de dirección asistida eléctrica (EPS)	633
Ajuste	202	Cuidado del sistema de apertura instantánea del capó	69	Testigo	104, 633
Exterior	204	Sistema de aviso de desinflado	420	Sistema de frenos.....	497
Interior	203	Calibración	422	Freno de estacionamiento	497
Puerta	204	Testigo	106, 635	Pedal de freno	499
Retrovisores exteriores.....	204	Sistema de aviso de salida de carril (LKAS)	475	Retención automática del freno	500
		Testigo (ámbar)	112	Sistema antibloqueo de frenos (ABS).....	504
		Testigo (blanco/verde).....	112	Sistema de asistencia al frenado.....	505
		Sistema de ayuda de permanencia en la carretera (Road Departure Mitigation)	448	Testigo	100, 101, 102
		Activación y desactivación	452	Sistema de información de mantenimiento	531
		Sistema de calefacción	225	Sistema de información de punto ciego.....	424
		Calefacción	225	Sistema de prevención y mitigación de impactos (CMBS)	434
		Deshielo de parabrisas y ventanillas	228	Sistema de reconocimiento de señales de tráfico	487

S

Se recomienda repostar	372
Seguridad para niños	70
Bloqueos de seguridad para niños	172
Selección de un sistema de sujeción para niños	76
Sensor de inclinación.....	180
Sensor de temperatura	130, 230, 237
Sensores de ultrasonido	179
Señal de parada de emergencia	506

Sistema de seguridad	176	Instrucciones de instalación de forma		Configuración del teléfono.....	319
Superbloqueo.....	181	inalámbrica.....	268	Contact. favoritos.....	324
Testigo de la alarma del sistema de		iPod.....	278	Importación automática de la agenda telefónica	
seguridad.....	109	Limitaciones del funcionamiento manual.....	259	y las llamadas recientes del teléfono móvil.....	322
Testigo del sistema inmovilizador.....	108	Manual del propietario a bordo.....	248	Limitaciones del funcionamiento manual.....	315
Sistema de sonido	240	Mensajes de error.....	330	Menús HFT.....	316
Actualización del sistema.....	265	MP3/WMA/AAC.....	281	Opciones durante una llamada.....	329
Ajuste de las actualizaciones del sistema.....	266	Pantalla de audio/información.....	252	Pantalla de ajustes del teléfono.....	318
Ajuste del sonido.....	263	Protección antirrobo.....	241	Pantalla de estado de HFT.....	314
Android Auto.....	293	Puertos USB.....	245	Realización de una llamada.....	326
Apple CarPlay.....	289	Radio AM/FM.....	270	Recepción de una llamada.....	328
Audio por <i>Bluetooth</i> ®.....	285	Reactivación.....	241	Tono de llamada.....	323
Área de estado.....	258	Selección de una fuente de audio.....	258	Transferencia automática.....	323
Conexión Wi-Fi.....	288	Sistema de datos de radio (RDS).....	273	Sistema del sensor de aparcamiento	508
Configuración de fondo.....	261	Unidades de memoria USB.....	281, 331	Sistema EPS (dirección asistida	
Configuración de pantalla.....	264	Sistema de sonido con pantalla	242	eléctrica).....	104, 633
Configurar reloj.....	260	Sistema de sujeción para niños	70	Sistema inmovilizador	176
Controles remotos de sonido.....	246	Elevadores para niños.....	93	Testigo.....	108
Código de seguridad.....	241	Instalación de un sistema de sujeción para niños		Sobrecalentamiento	628
DAB.....	275	con cinturón de seguridad de tres puntos....	88	Superbloqueo	181
FLAC/PCM/WAVE/MP4/AVI/MKV/ASF/		Niños mayores.....	92	Sustitución	
WMV.....	281	Selección de un sistema de sujeción para		Batería.....	579, 582
Funcionamiento básico.....	243	niños.....	76	Bombillas.....	559
Funcionamiento del control por voz.....	249	Sistema de sujeción para bebés.....	73	Fusibles.....	637, 639
Función de acceso directo a aplicaciones.....	253	Sistema de sujeción para niños orientado hacia		Goma de la escobilla del limpiaparabrisas.....	567
Función del sistema de sonido.....	243	atrás.....	73	Neumáticos.....	611
Información general.....	331	Sistema de sujeción para niños pequeños.....	75	Sustitución de bombillas	559
Inicio.....	242	Uso de la sujeción.....	90	Faros.....	559
Instrucciones de actualización.....	265	Sistema de sujeción suplementario (SRS)	53	Intermitentes delanteros.....	559
Instrucciones de actualización mediante un		Sistema de teléfono manos libres	312	Intermitentes laterales/luces de emergencia.....	559
dispositivo USB.....	269	Botones del HFT.....	312	Intermitentes traseros.....	560

Luces de freno.....	560
Luces de marcha atrás.....	563
Luces de posición/conducción diurna.....	559
Luz de espejo de cortesía.....	565
Luz de placa de matrícula trasera.....	564
Luz del maletero.....	565
Tercera luz de freno	564

T

Tabla de especificaciones del lubricante	649
Tapa del depósito de combustible	27, 520
Tapón de llenado de combustible	27, 520
Temperatura	
Pantalla de temperatura exterior.....	130
Testigo (ámbar) del sistema de frenos y freno de estacionamiento	102
Testigo (rojo) del sistema de frenos y freno de estacionamiento	100, 101
Testigo de averías	102, 631
Testigo de aviso encendido/intermitente ...	630
Testigo de las luces antiniebla traseras	107
Testigo de las luces de carretera	107
Testigo de nivel bajo de combustible	104
Testigo del sistema de aviso de desinflado/ presión baja de los neumáticos	106, 635
Testigo del sistema de carga	102, 631
Testigos	98
ABS (sistema antibloqueo de frenos).....	104
Alarma del sistema de seguridad	109
Asistencia de seguridad (ámbar)	114

Asistencia de seguridad (verde/gris)	116
Cambios ascendentes	103
Cambios descendentes	103
Control de crucero adaptativo (ACC) ...	111, 112
Desactivación automática de la asistencia de la dirección del sistema de ayuda de permanencia en la carretera (Road Departure Mitigation)	113
Desactivación del sistema de control y estabilidad (VSA)	105
Desactivación del VSA	416
Intermitentes y luces de emergencia	106
Intervalo del control de crucero adaptativo (ACC).....	111
Limitador de velocidad ajustable	112
Limitador de velocidad inteligente	112
Luces antiniebla traseras.....	107
Luces de carretera	107
Luces de carretera automáticas.....	107
Luces encendidas.....	106
Marcha seleccionada	103
Mensaje del sistema	107
Modo +R.....	108
Modo CONFORT.....	108
Modo DEPORTIVO	108
Modo INDIVIDUAL.....	108
Nivel bajo de combustible.....	104
Parada automática en ralentí (verde).....	110
Parada automática en ralentí en suspensión ...	110
Recordatorio del cinturón de seguridad	103
Retención automática del freno	102

Sistema de aviso de desinflado/baja presión de los neumáticos	106, 635
Sistema de aviso de salida de carril (LKAS)....	112
Sistema de ayuda de permanencia en la carretera (Road Departure Mitigation) (ámbar)	113
Sistema de ayuda de permanencia en la carretera (Road Departure Mitigation) (gris).....	113
Sistema de carga.....	102
Sistema de control y estabilidad (VSA).....	105
Sistema de dirección asistida eléctrica (EPS) ...	104
Sistema de frenos y freno de estacionamiento (ámbar).....	102
Sistema de frenos y freno de estacionamiento (rojo).....	100, 101
Sistema de parada automática en ralentí (ámbar).....	109
Sistema de parada automática en ralentí OFF	109
Sistema de prevención y mitigación de impactos (CMBS) (ámbar)	113
Sistema de prevención y mitigación de impactos (CMBS) (gris).....	113
Sistema de retención automática del freno... ..	102
Sistema de sujeción suplementario.....	104
Sistema inmovilizador	108
Testigo de averías	102
Testigos de cambios ascendentes/ descendentes	386
Tiempo transcurrido	144
Toma de corriente para accesorios	221
TRK (kit antipinchazos)	598

TRK de Honda	598
Transmisión manual.....	384
Transporte de equipaje	375, 377

U

Unidades de memoria USB.....	281, 331
Unids. veloc./distancia	155

V

Varilla de medición del nivel (aceite del motor).....	551
Vehículo con motor turbo.....	523
Velocidad media	144
Velocímetro.....	129
Ventanillas (apertura y cierre)	183
Viscosidad (aceite)	549, 649
Volante	201
Ajuste.....	201
VSA (sistema de control y estabilidad)	415

W

WMA.....	281
----------	-----

