



En este manual encontrará información precedida por el símbolo **AVISO**. La finalidad de esta información es ayudarle a evitar daños en el vehículo, otras propiedades y el medio ambiente.

Los símbolos    de las etiquetas fijadas en el vehículo le recuerdan que debe leer este manual del propietario para utilizar de forma correcta y segura el vehículo.

  tiene un código de colores para indicar peligro (rojo), advertencia (naranja) o precaución (ámbar).

➔ **Etiquetas de advertencia** P. 83

Información sobre seguridad

Su seguridad y la de los demás es muy importante. Conducir este vehículo de forma segura es una responsabilidad muy importante.

Para ayudarle a tomar decisiones fundadas sobre seguridad, se han incluido procedimientos de funcionamiento y otro tipo de información en etiquetas y en este manual. Esta información le avisa de posibles riesgos que le podrían causar lesiones a usted o a terceros.

Por supuesto, no es práctico ni posible advertirle de todos los peligros relacionados con el funcionamiento o el mantenimiento del vehículo. Deberá hacer uso de su buen juicio.

Encontrará esta importante información de seguridad de diversas formas, entre las que se incluyen:

- **Etiquetas de advertencia** - en el vehículo.
- **Mensajes de seguridad** - precedidos por un símbolo de alerta de seguridad  y una de las tres palabras de aviso (**PELIGRO**, **ADVERTENCIA** o **PRECAUCIÓN**).

Estas palabras de aviso significan:

 **PELIGRO**

Si no sigue las instrucciones, sufrirá LESIONES GRAVES o MORTALES.

 **ADVERTENCIA**

Si no sigue las instrucciones, podría sufrir LESIONES GRAVES o MORTALES.

  **ADVERTENCIA**

Si no sigue las instrucciones, podría sufrir LESIONES GRAVES o MORTALES.

 **PRECAUCIÓN**

Si no sigue las instrucciones, podría sufrir LESIONES.

- **Encabezamientos de seguridad** - por ejemplo, Precauciones de seguridad importantes.
- **Sección sobre seguridad** - por ejemplo, Conducción segura.
- **Instrucciones** - cómo usar este vehículo de forma correcta y segura.

Todo el manual incluye información sobre seguridad importante, que debe leer atentamente.

Registadores de datos de eventos

El vehículo está equipado con una serie de dispositivos a los que se suele denominar registradores de datos de eventos. Registran distintos tipos de datos del vehículo en tiempo real, tales como el despliegue de los airbags SRS y el fallo de componentes del sistema SRS.

Estos datos pertenecen al propietario del vehículo y nadie puede acceder a ellos, excepto por imperativo legal o con la autorización del propietario.

No obstante, Honda, sus concesionarios y talleres autorizados, empleados, representantes y contratistas pueden acceder a ellos con el único fin de realizar diagnósticos técnicos, investigaciones y desarrollos del vehículo.

Registadores de diagnósticos de mantenimiento

El vehículo está equipado con dispositivos relacionados con el mantenimiento que registran información acerca del rendimiento del mecanismo de transmisión y de las condiciones de conducción. Los datos se pueden utilizar para ayudar a los técnicos a realizar el diagnóstico, reparación y mantenimiento del vehículo. Nadie puede acceder a estos datos excepto por imperativo legal o con la autorización del propietario del vehículo.

No obstante, Honda, sus concesionarios y talleres autorizados, empleados, representantes y contratistas pueden acceder a ellos con el único fin de realizar diagnósticos técnicos, investigaciones y desarrollos del vehículo.

Este manual del propietario se debe considerar como una parte del vehículo y debería acompañarlo cuando se venda.

El manual abarca todos los modelos del vehículo. Puede encontrar descripciones de equipamiento y funciones que no estén disponibles en su modelo en concreto.

Las imágenes que aparecen a lo largo de este manual del propietario representan las funciones y el equipamiento disponibles en algunos modelos, aunque no en todos. Es posible que su modelo en concreto no disponga de algunas de estas funciones.

La información y las especificaciones incluidas en esta publicación estaban en vigor en el momento de la aprobación para su impresión. No obstante, Honda Motor Co., Ltd. se reserva el derecho a suspender o cambiar las especificaciones o el diseño en cualquier momento, sin previo aviso y sin incurrir en ninguna obligación.

Aunque este manual es aplicable tanto a modelos con volante a la derecha como con volante a la izquierda, las ilustraciones hacen referencia principalmente a los modelos con volante a la izquierda.

➤ **Conducción segura** P. 31

Conducción segura P. 32 Cinturones de seguridad P. 36 Airbags P. 49

➤ **Panel de instrumentos** P. 85

Testigos P. 86 Indicadores y pantalla de información múltiple P. 123

➤ **Mandos** P. 139

Reloj P. 140 Bloqueo y desbloqueo de las puertas P. 142
Apertura y cierre de las ventanillas P. 162
Ajuste de los asientos P. 187
Sistema de control de climatización* P. 213

➤ **Funciones** P. 219

Sistema de sonido P. 220 Funcionamiento básico del sistema de sonido P. 227, 257
Funciones configurables P. 313 Sistema de teléfono manos libres P. 339, 362

➤ **Conducción** P. 381

Antes de conducir P. 382 Circulación con un remolque P. 386 Durante la conducción P. 392
Cámara trasera con múltiples vistas* P. 469 Repostaje P. 471

➤ **Mantenimiento** P. 475

Antes de realizar operaciones de mantenimiento P. 476 Sistema de información de mantenimiento P. 479
Comprobación y mantenimiento de las escobillas del limpiaparabrisas P. 513
Mant. sistema de calefacción y refrigeración*/control climatización* P. 531

➤ **Cómo hacer frente a lo inesperado** P. 541

Herramientas P. 542 En caso de pinchazo P. 543
Sobrecalentamiento P. 568 Testigo, encendido/parpadeando P. 570

➤ **Información** P. 591

Especificaciones P. 592 Números de identificación P. 596

Contenido

Seguridad para niños P. 62	Gases de escape y sus riesgos P. 82	Etiquetas de advertencia P. 83
Apertura y cierre del portón trasero P. 156	Funcionamiento de mandos del volante P. 164	Luces interiores/elementos auxiliares interiores P. 199
Mensajes de error del sistema de sonido P. 305	Información general sobre el sistema de sonido P. 308	
Frenado P. 453	Consumo de combustible y emisiones de CO ₂ P. 473	Estacionamiento del vehículo P. 463
Programa de mantenimiento P. 484	Comprobación y mantenimiento de los neumáticos P. 517	Limpieza P. 534
El motor no arranca P. 561	Fusibles P. 575	Dispositivos que emiten ondas de radio* P. 597
Operaciones de mantenimiento bajo el capó P. 489	Batería P. 524	Accesorios y modificaciones P. 539
Procedimiento de arranque con pinzas P. 564	Remolcado de emergencia P. 586	La palanca de cambios no se mueve P. 567
		No puede abrir el portón trasero P. 589
		Descripción del contenido de la declaración de conformidad CE* P. 611
Sistema de seguridad P. 159	Ajuste de los retrovisores P. 185	Sistema de calefacción y refrigeración* P. 209

Guía de referencia rápida P. 4

Conducción segura P. 31

Panel de instrumentos P. 85

Mandos P. 139

Funciones P. 219

Conducción P. 381

Mantenimiento P. 475

Cómo hacer frente a lo inesperado P. 541

Información P. 591

Índice P. 615

Índice visual

Modelo con volante a la izquierda

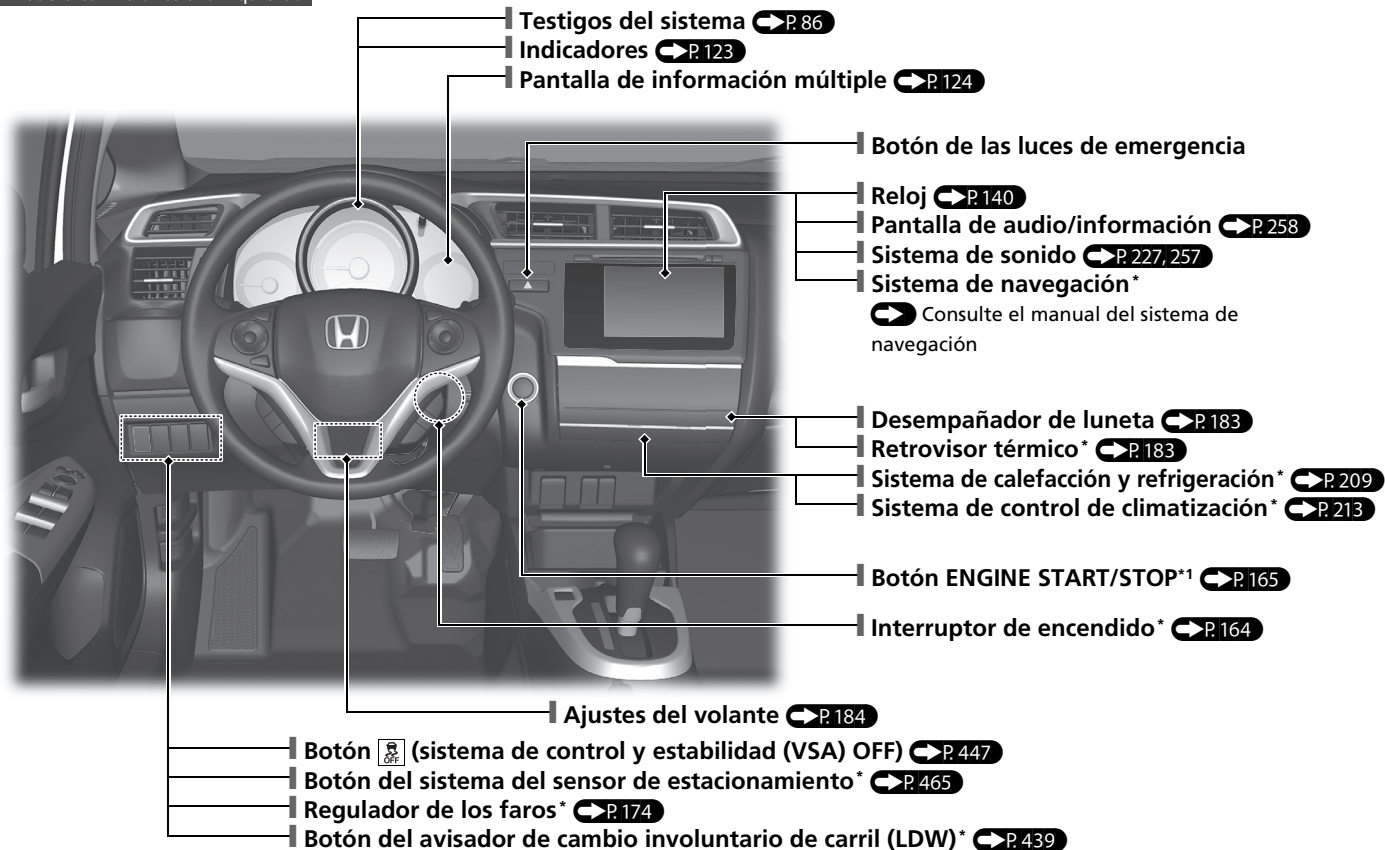

*1: Los modelos con sistema de acceso sin llave tienen un botón **ENGINE START/STOP** en lugar de un interruptor de encendido.

Vehículo con volante a la derecha

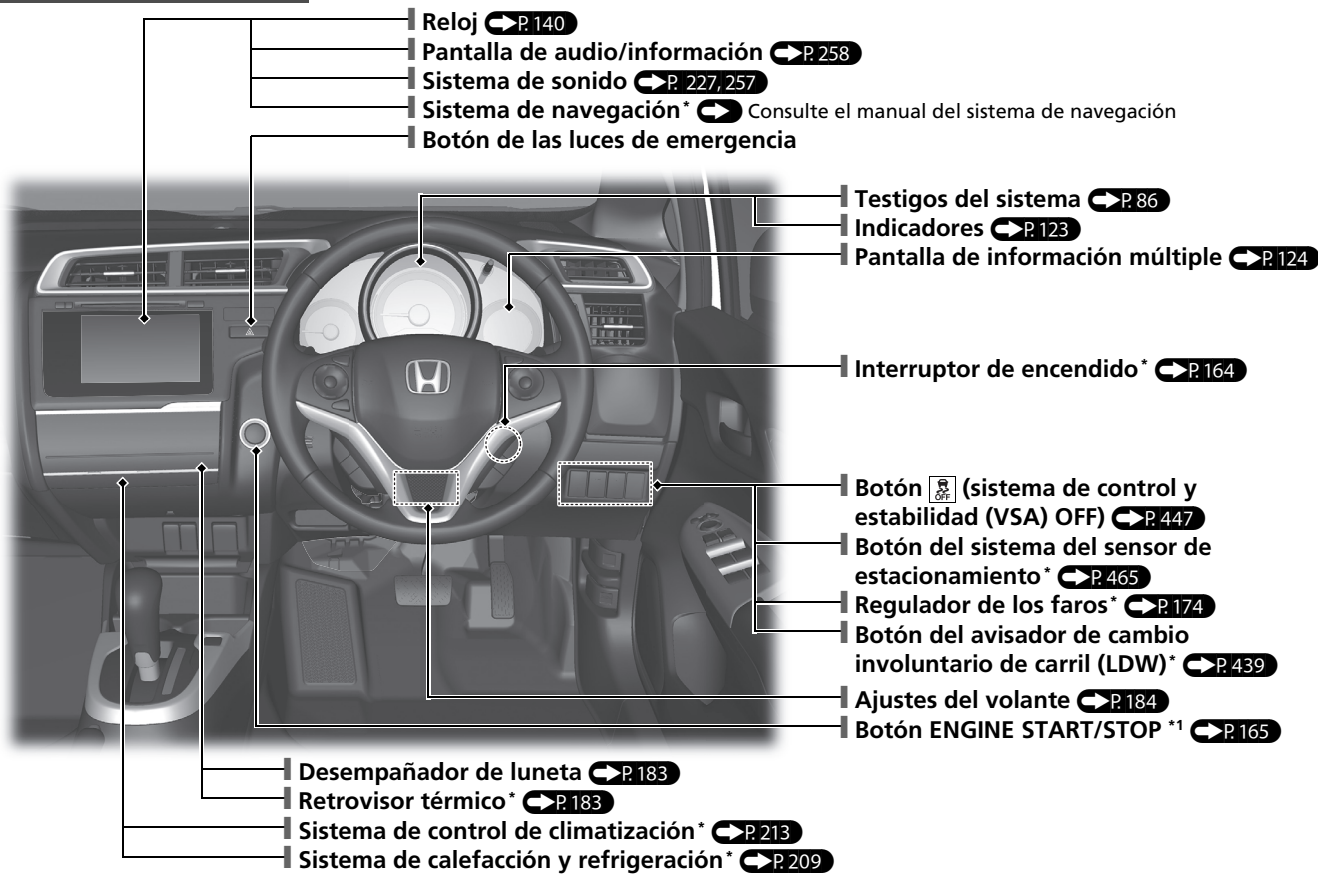

*1: Los modelos con sistema de acceso sin llave tienen un botón **ENGINE START/STOP** en lugar de un interruptor de encendido.

* No disponible en todos los modelos

Índice visual

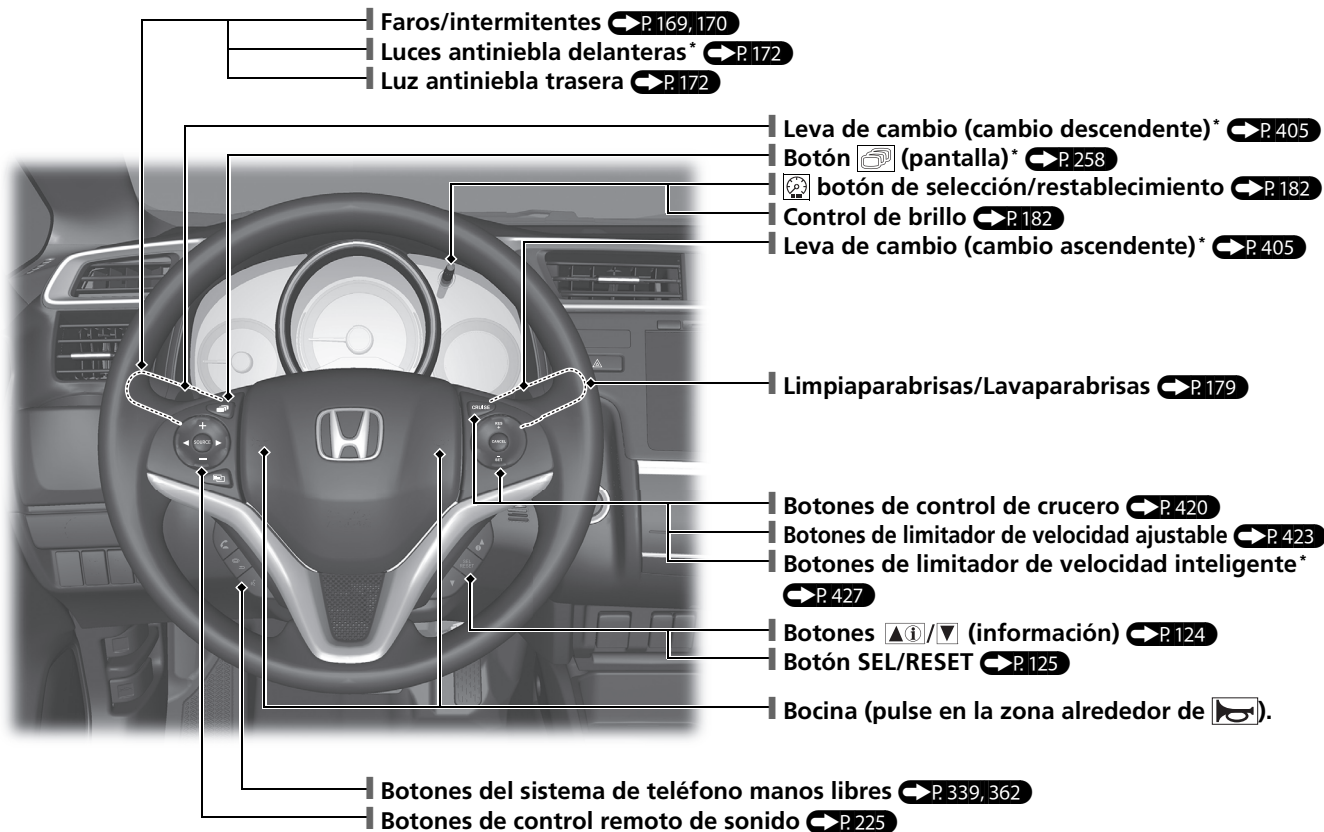

Modelo con volante a la izquierda

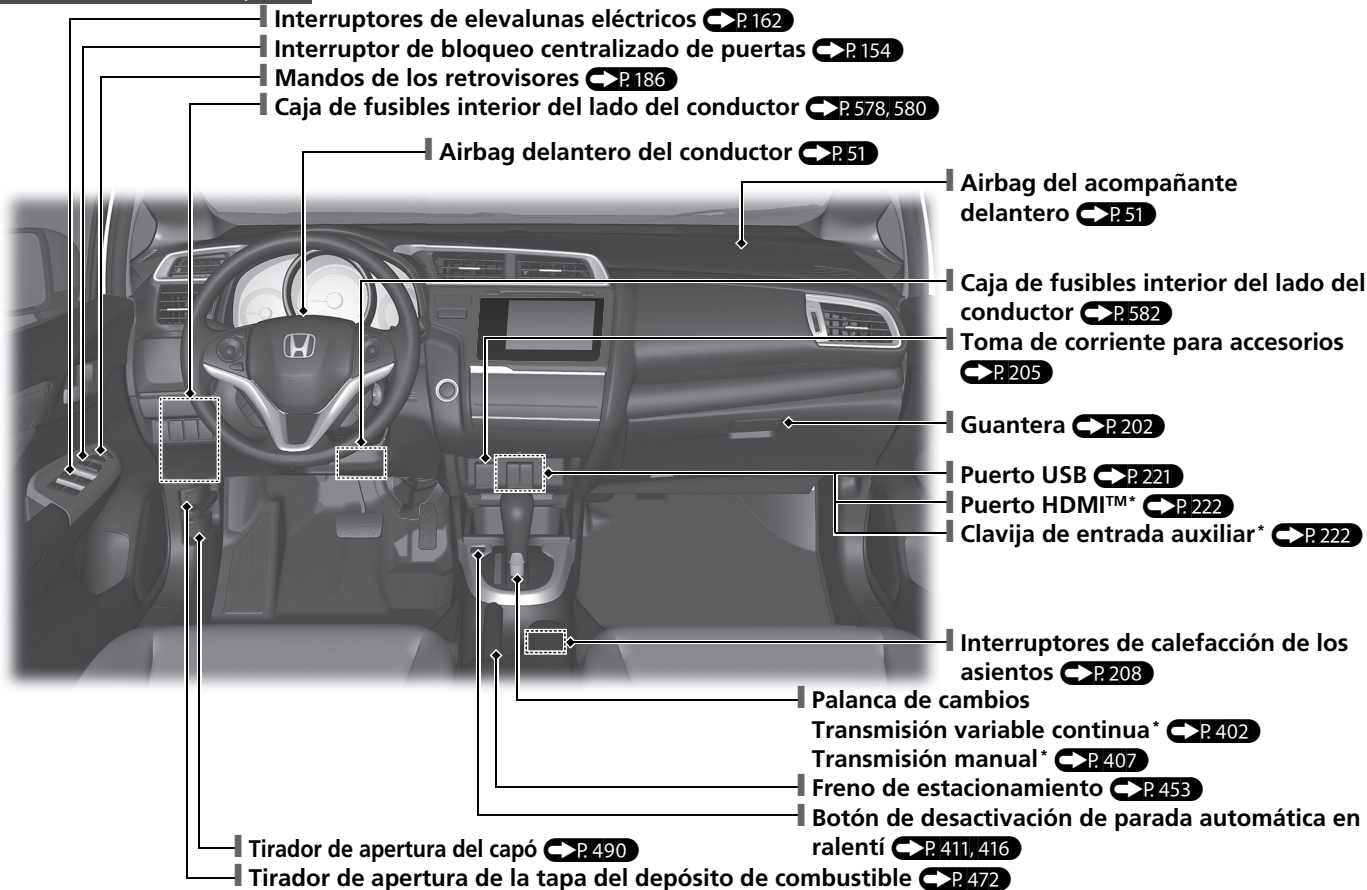

* No disponible en todos los modelos

Índice visual

Vehículo con volante a la derecha

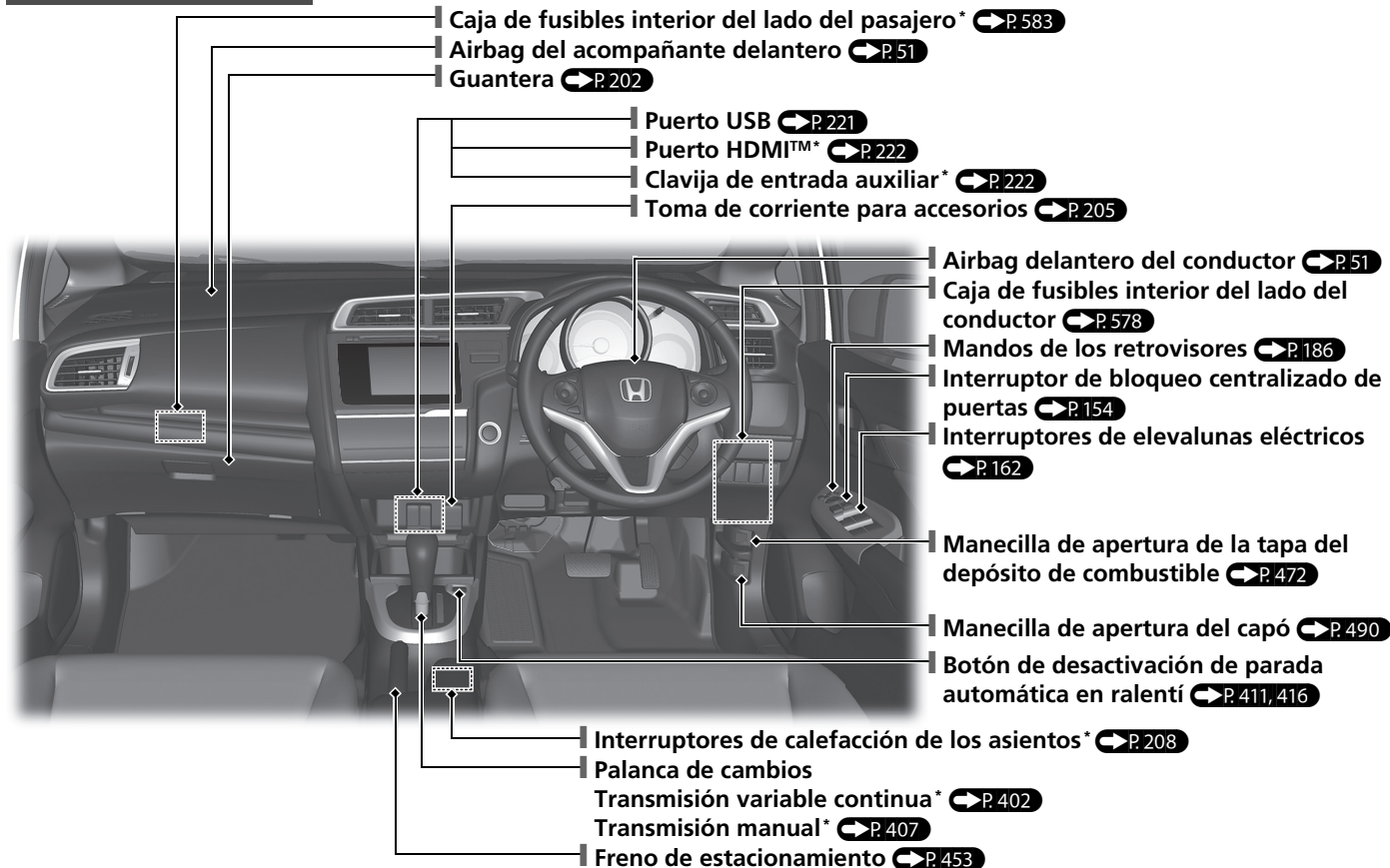

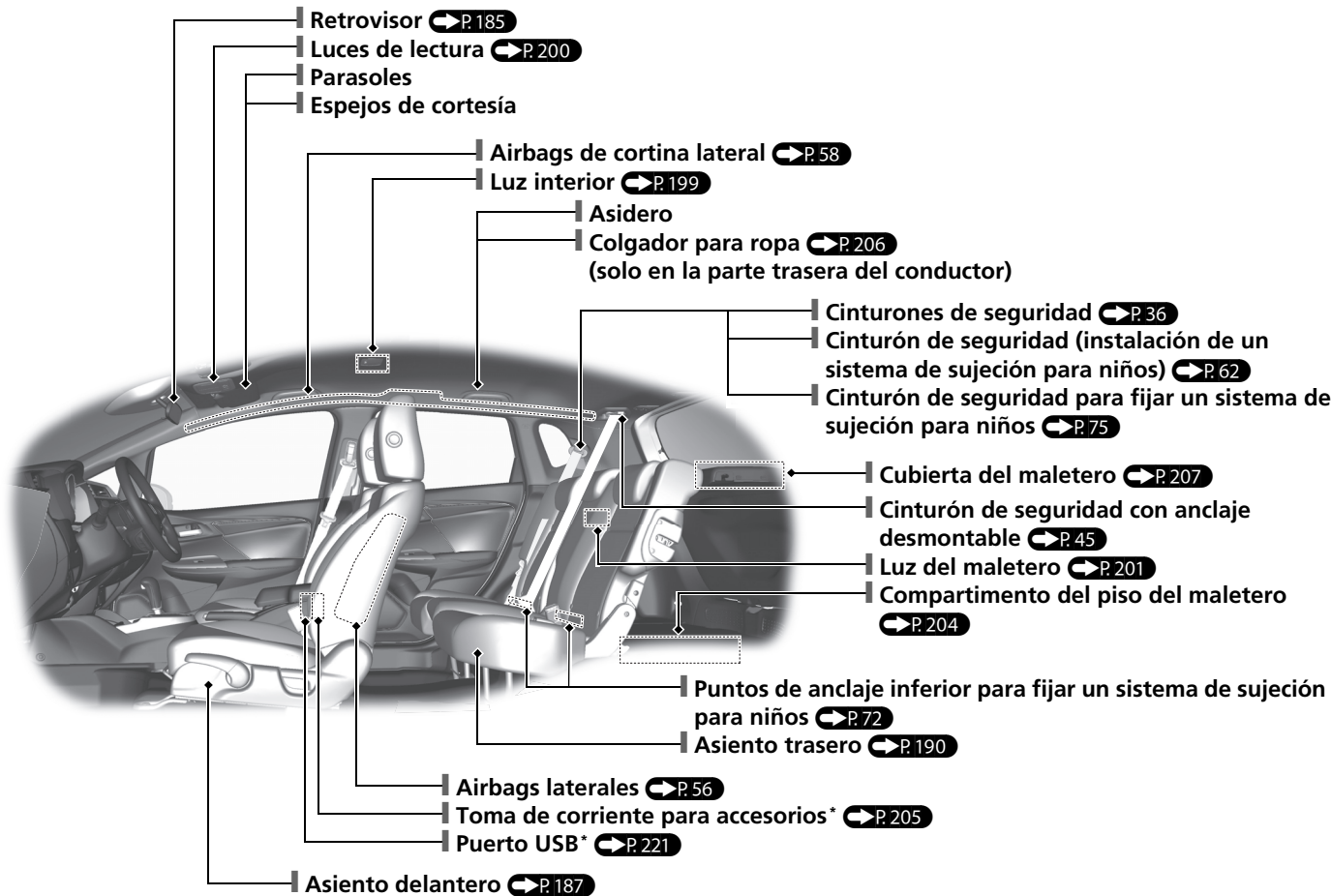





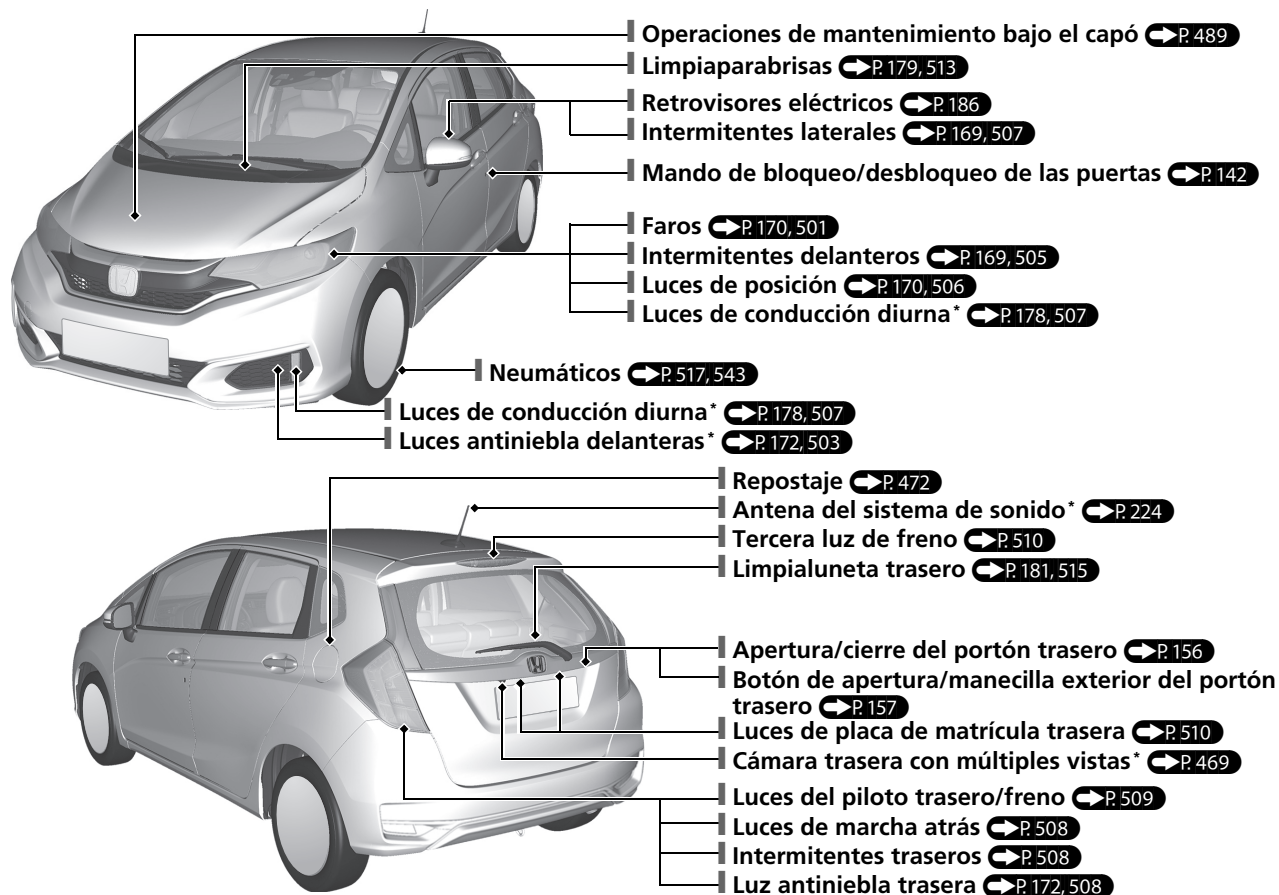

* No disponible en todos los modelos

Índice visual

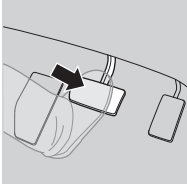
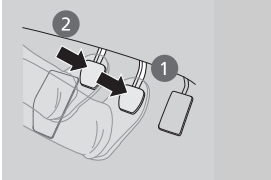

Función de parada automática en ralentí

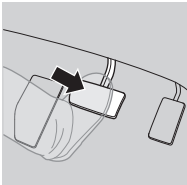
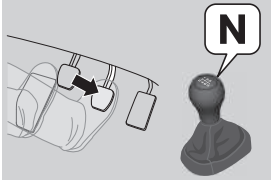
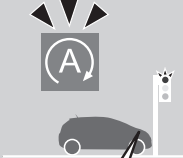
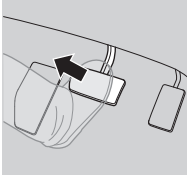
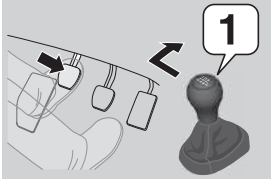
Para mejorar el consumo de combustible, el motor se detiene y después vuelve a arrancar como se describe a continuación. Cuando la función de parada automática en ralentí está activada, se enciende el testigo de parada automática en ralentí (verde).  P. 410, 415

En	Transmisión variable continua	Transmisión manual	Estado del motor
<p>Desaceleración</p> 	<p>Pise el pedal de freno.</p> 	<ol style="list-style-type: none"> 1. Pise el pedal de freno. 2. Pise a fondo el pedal de embrague. 	 <p>Encendido</p>
<p>Parada</p> 	<p>Mantenga pisado el pedal de freno.</p> 	<ul style="list-style-type: none"> • Continúe pisando el pedal de freno. • Mueva la palanca de cambios a la posición N. • Suelte el pedal de embrague. 	 <p>Apagado</p>
<p>Arranque</p>	<p>Suelte el pedal de freno.</p> 	<ol style="list-style-type: none"> 1. Vuelva a pisar el pedal de embrague. 2. Mueva la palanca de cambios a la posición 1. 3. Pise el pedal del acelerador para seguir conduciendo. 	 <p>Nuevo arranque</p>

Conducción segura ➔ P.31

Airbags ➔ P.49

- El vehículo está equipado con airbags para protegerle a usted y a los acompañantes en caso de colisión de moderada a fuerte.

Seguridad para niños ➔ P.62

- Los niños de hasta 12 años deben sentarse en el asiento trasero.
- Los niños pequeños deben ir correctamente sujetos en un sistema de sujeción para niños orientado hacia adelante.
- Los bebés deben ir correctamente sujetos en un sistema de sujeción para niños en posición del sentido contrario a la marcha del vehículo en el asiento trasero.

Gases de escape y sus riesgos ➔ P.82

- El vehículo emite gases de escape peligrosos que contienen monóxido de carbono. No arranque el motor en espacios cerrados en los que el monóxido de carbono se puede acumular.

Cinturones de seguridad ➔ P.36

- Abróchese el cinturón de seguridad y siéntese erguido en el asiento.
- Compruebe que los acompañantes tienen puestos los cinturones de seguridad correctamente.



Ajuste el cinturón de seguridad de dos puntos lo más bajo posible.

Lista de comprobaciones antes de conducir ➔ P.35



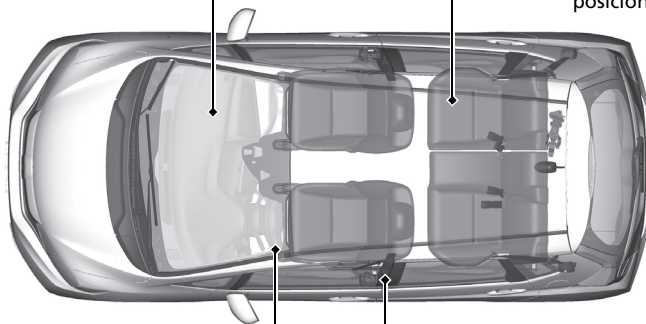









- Antes de conducir, compruebe que los asientos delanteros, los reposacabezas, el volante y los retrovisores estén ajustados correctamente.



Panel de instrumentos P. 85

Medidores P. 123 / Pantalla de información múltiple P. 124 / Testigos del sistema P. 86

Testigos del sistema

-  Testigo de averías
-  Testigo de presión baja de aceite
-  Testigo del sistema de carga
-  Testigo del sistema de control de estabilidad del vehículo (VSA)
-  Testigo del VSA OFF
-  Testigo del sistema inmovilizador
-  Testigo del sistema de acceso sin llave*
-  Testigo del sistema de dirección asistida eléctrica (EPS)
-  Testigo de temperatura alta (rojo)
-  Testigo de temperatura baja (azul)
-  Testigo de parada automática en ralentí (verde)
-  Testigo del sistema de parada automática en ralentí (ámbar)

Testigo de la alarma del sistema de seguridad*¹

Medidor de conducción ecológica

Pantalla de información múltiple



Testigo de la alarma del sistema de seguridad*²

Cuentarrevoluciones







Indicador de posición de la palanca de cambios*









Testigos del sistema

-  Testigo del avisador de colisión frontal*
-  Testigo del avisador de cambio involuntario de carril*
-  Presión baja de neumáticos/Testigo del sistema de aviso de desinflado

Testigos de las luces

-  Testigo de luces encendidas
-  Testigo de las luces de carretera
-  Testigo de luces antiniebla delanteras*
-  Testigo de luces antiniebla traseras

Testigos del sistema

-  Testigos de los intermitentes y las luces de emergencia
-  Testigo del sistema antibloqueo de frenos (ABS)
-  Testigo del sistema de frenos y freno de estacionamiento (rojo)
-  Testigo del sistema de frenos (ámbar)
-  Testigo de puertas y portón trasero abiertos
-  Testigo de nivel bajo de combustible
-  Testigo de recordatorio del cinturón de seguridad
-  Testigo del sistema de SRS airbag
-  Testigo del sistema de asistencia de las luces de carretera*
-  Testigo del sistema de frenado en ciudad (CTBA)
-  Testigo de mensaje del sistema

* No disponible en todos los modelos

Mandos P.139

Reloj P.140





El reloj de la pantalla de información múltiple se actualiza automáticamente junto con el del sistema de sonido del vehículo.

Modelos con pantalla del sistema de sonido



El sistema de sonido recibe señales de los satélites GPS y actualiza el reloj automáticamente.

Modelos con sistema de sonido





- 1 Mantenga pulsado el botón **MENU/CLOCK**.
- 2 Gire  para cambiar la cifra de las horas y, a continuación, pulse .
- 3 Gire  para cambiar la cifra de los minutos y, a continuación, pulse .
- 4 Seleccione **Ajustar** y, a continuación, pulse .

Estas indicaciones muestran cómo utilizar el mando **LIST/SELECT** (Selección).

- Gire  para seleccionar.
- Pulse  para confirmar.

Modelos con pantalla de sistema de sonido



- 1 Pulse el botón  (INICIO), y a continuación, seleccione **Ajustes**.
- 2 Seleccione **Info, Reloj** y, a continuación, **Ajustar reloj**.
- 3 Toque el icono  /  para subir o bajar de número.
- 4 Seleccione **Aceptar**.

Botón ENGINE START/STOP*

➡ P. 165

Pulse el botón para cambiar el modo de alimentación del vehículo.

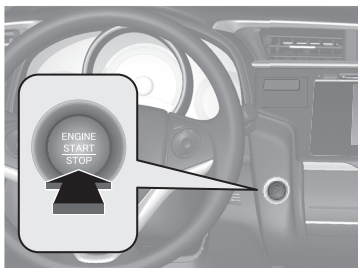

Intermitentes ➡ P. 169

Palanca de control de intermitentes

Derecho

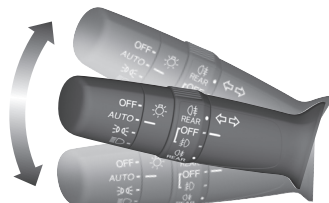

Izquierdo

Luces ➡ P. 170

Interruptores de luces

Luces de carretera

Luces de cruce



Ráfagas

Limpiaparabrisas y lavaparabrisas ↔ P. 179

Palanca de control de limpiaparabrisas/lavaparabrisas



Tire hacia usted para pulverizar líquido del lavaparabrisas.

Anillo de ajuste

—: sensibilidad baja

+: sensibilidad alta

MIST

OFF

AUTO: la velocidad del limpiaparabrisas varía automáticamente

LO: barrido de baja velocidad

HI: barrido de alta velocidad

Volante ↔ P. 184

- Para ajustarlo, tire de la palanca de ajuste hacia usted, ajústelo a la posición deseada y después vuelva a bloquear la palanca.



Desbloqueo de las puertas delanteras desde el interior ↔ P. 154

- Tire de cualquiera de las manecillas interiores de la puerta y ábrala con un solo movimiento.

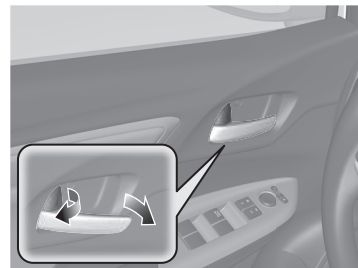

- El desbloqueo y apertura de la puerta del conductor con la maneta interior desbloquea todas las puertas.

La puerta del pasajero delantero se desbloquea y también se abre en un único movimiento.

Portón trasero ➔ P.156

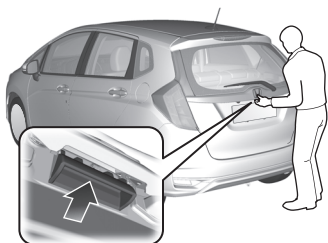

Vehículo con volante a la izquierda sin sistema de acceso sin llave

- Con todas las puertas desbloqueadas, tire de la manecilla exterior del portón trasero y levante la puerta.

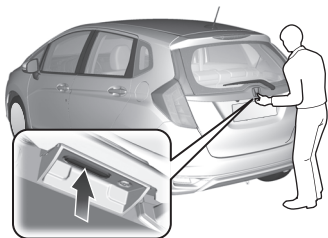

Vehículo con volante a la izquierda con sistema de acceso sin llave

Modelo con volante a la derecha

- Con todas las puertas desbloqueadas, pulse el botón de apertura del portón trasero que se encuentra en el portón trasero para abrirlo.

Modelos con sistema de acceso sin llave

- Pulse el botón de apertura del portón trasero para desbloquear y abrir el portón llevando el mando a distancia sin llave consigo.

Retrovisores eléctricos

➔ P.186

- Con el interruptor de encendido en la posición de CONTACTO **III***1, mueva el interruptor de selección a **L** o **R**.
- Empuje el borde correspondiente del interruptor de ajuste para ajustar el retrovisor.
- Pulse el botón de plegado* para plegar y desplegar los retrovisores.

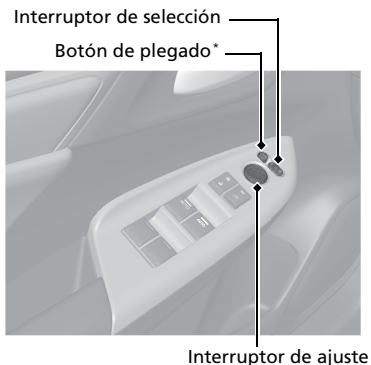

Interruptor de selección

Botón de plegado*

Interruptor de ajuste

Elevalunas eléctricos ➔ P.162

- Con el interruptor de encendido en la posición de CONTACTO **III***1, abra y cierre los elevalunas eléctricos.
- Si el botón de bloqueo de los elevalunas eléctricos está en la posición de desactivación, las ventanillas de los pasajeros se pueden abrir y cerrar con su propio interruptor.
- Si el botón de bloqueo de los elevalunas eléctricos está en la posición de activación (el testigo está encendido), los interruptores de las ventanillas de los pasajeros quedan desactivados.

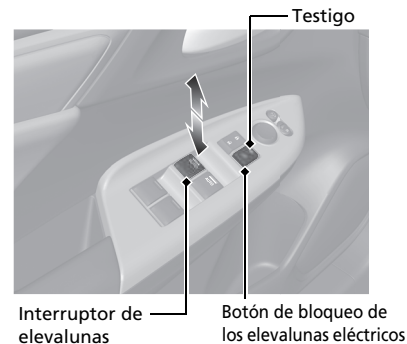









Interruptor de elevalunas

Botón de bloqueo de los elevalunas eléctricos

Testigo



*1: Los modelos con sistema de acceso sin llave tienen un botón **ENGINE START/STOP** en lugar de un interruptor de encendido.

Sistema de calefacción y refrigeración*

- Gire el mando de control del ventilador para ajustar la velocidad del ventilador.
- Gire el mando de control de modo ( /  /  /  /  /  / ) para seleccionar las salidas de aire apropiadas.
- Gire el mando de control de temperatura para ajustar la temperatura.
- Gire el mando de control del ventilador a **OFF** para desactivar el sistema.
- Gire el mando de control de modo  para desempañar el parabrisas.



Sistema de control de climatización*

- Seleccione el icono **AUTO** para activar el sistema de control de climatización.
- Seleccione el icono  para activar o desactivar el sistema.
- Seleccione el icono  para desempañar el parabrisas.

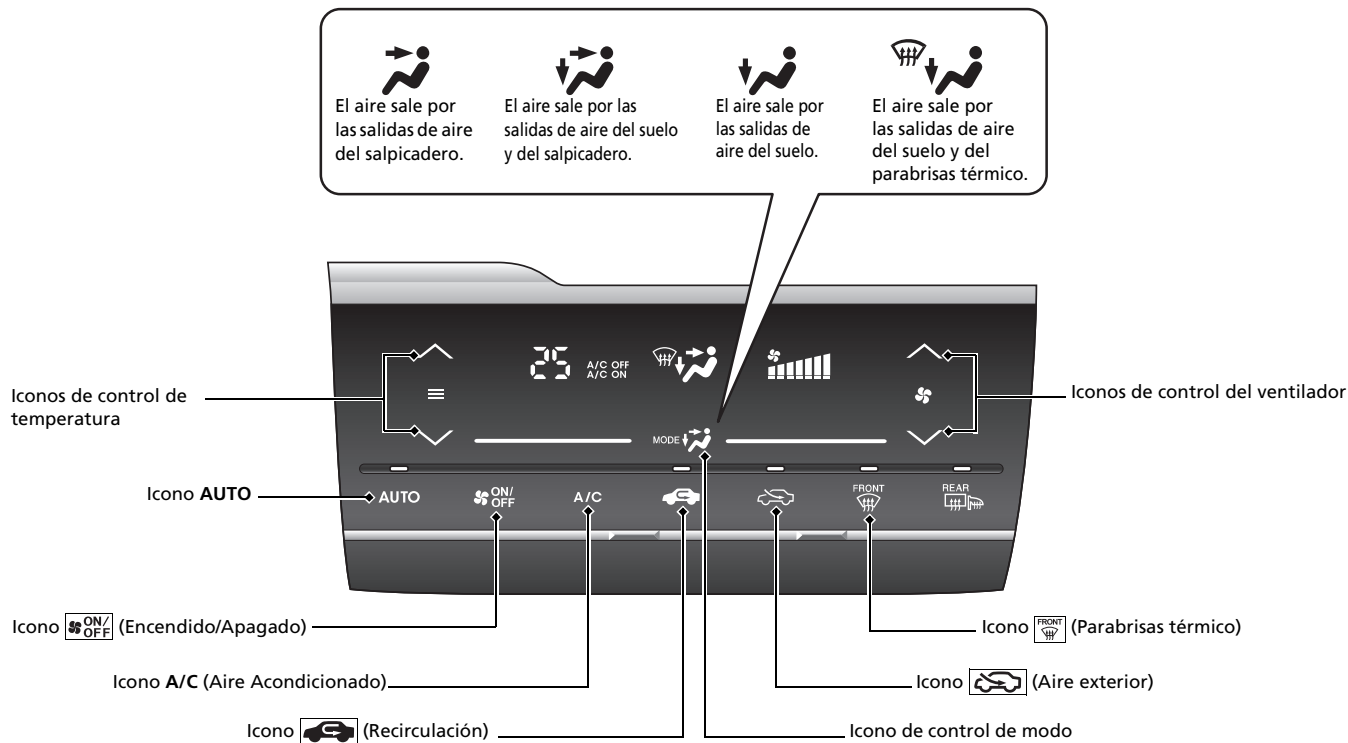

Funciones P. 219

Sistema de sonido P. 227, 257

Modelos con sistema de sonido P. 227

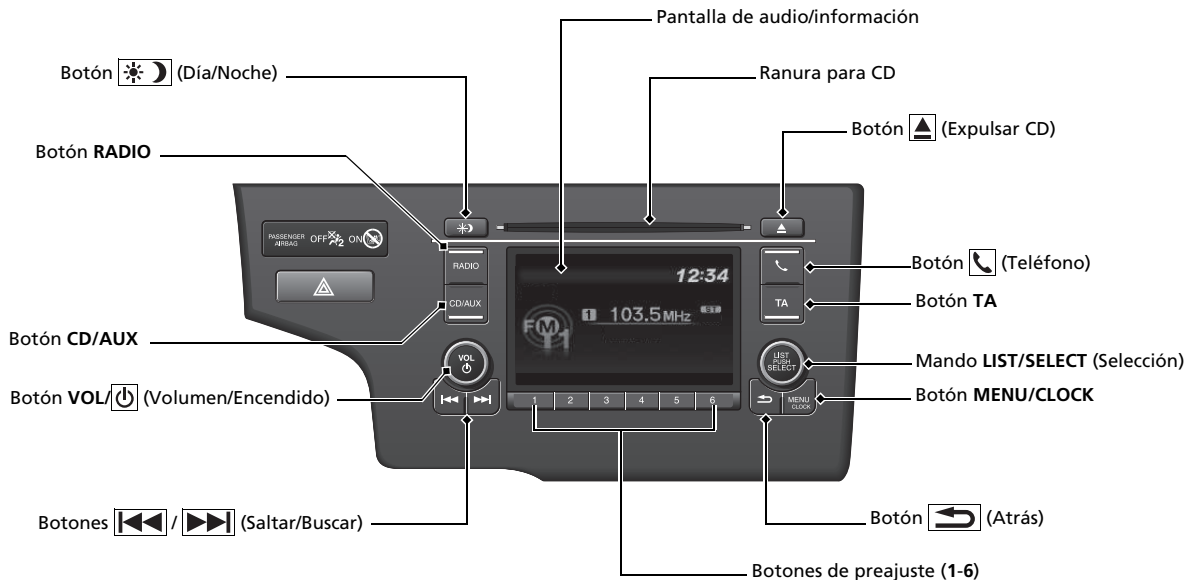

Modelos sin sistema de navegación

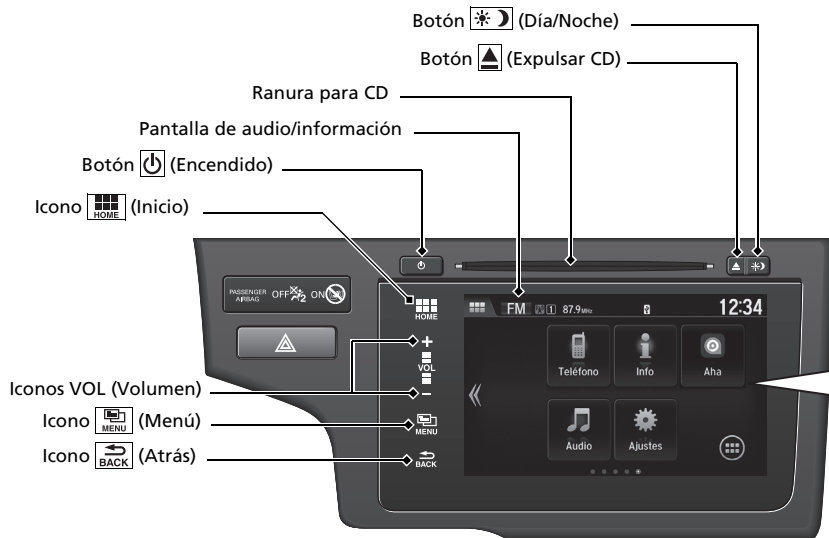



Modelos con sistema de navegación

Para obtener información sobre el funcionamiento del sistema de navegación
➔ Consulte el manual del sistema de navegación

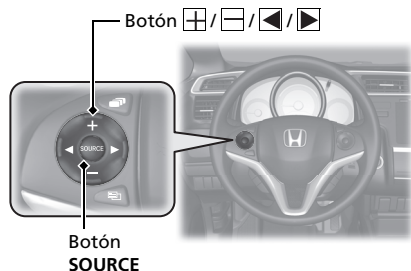

Botones de control remoto de sonido P. 225



- Botón 
Pulse para subir/bajar el volumen.
- Botón **SOURCE**
Pulse para cambiar el modo de audio:

Modelos con sistema de sonido

FM1/FM2/DAB1*/DAB2*/LW/MW/CD/USB/iPod/
Bluetooth® Audio/AUX.

Modelos con pantalla de sistema de sonido

FM/LW/MW/DAB*/CD/USB/iPod/Apps/*Bluetooth*®
Audio/AUX HDMI™.

- Botón 
Radio: Púlselo para cambiar la emisora presintonizada.
Manténgalo pulsado para seleccionar la emisora siguiente o anterior con una señal más potente.
Dispositivo CD/USB:
Púlselo para ir al principio de la canción siguiente o para volver al principio de la canción que se esté reproduciendo.
Manténgalo pulsado para cambiar de carpeta.

Conducción P.381

Transmisión manual* P.407

Transmisión variable continua* P.402

- Cambie a **P** y pise el pedal de freno al arrancar el motor.

Cambios

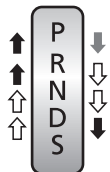

Pise el pedal de freno y pulse el botón de apertura para salir de la posición **P**.



Mueva la palanca de cambios sin pulsar el botón de apertura.



Pulse el botón de apertura para mover la palanca de cambios.

P **Estacionamiento**
Se apaga o se arranca el motor.
La caja de cambios se bloquea.

R **Marcha atrás**
Se usa para la marcha atrás.

N **Punto muerto**
La caja de cambios no se bloquea.

D **Conducción**

- Conducción normal.
- Se puede usar temporalmente el modo de cambio manual de 7 velocidades.

S **Posición S**

- Mejor aceleración.
- Mayor efecto de frenado del motor.
- Subir y bajar pendientes.
- Se puede usar el modo de cambio de 7 velocidades.



Modo de cambio manual de 7 velocidades* P.404

- Le permite cambiar a una marcha superior o inferior sin retirar las manos del volante.

Cuando la palanca de cambios está en la posición **S**

- El accionamiento de la leva de cambio cambia el modo de transmisión variable continua al modo de cambio manual de 7 velocidades.
- El testigo **M** y el número de la marcha seleccionada se muestran en el indicador de cambio.

Cuando la palanca de cambios está en la posición **D**

- El accionamiento de la leva de cambio cambia temporalmente el modo de transmisión variable continua al modo de cambio manual de 7 velocidades. El número de la marcha seleccionada se muestra en el indicador de cambio.



Leva de cambio descendente 

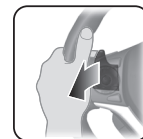

Leva de cambio ascendente 

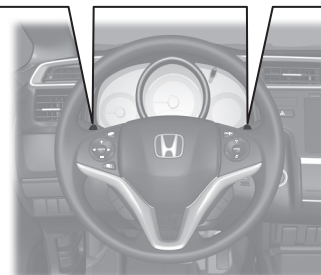

* No disponible en todos los modelos

Activación y desactivación del VSA P. 447

- El sistema de control de estabilidad del vehículo (VSA) ayuda a estabilizar el vehículo en las curvas y a mantener la tracción al acelerar sobre firmes sueltos o deslizantes.
- El VSA se activa automáticamente cuando arranca el motor.
- Para activar y desactivar parcialmente las funciones/características del VSA, mantenga pulsado el botón hasta que escuche un tono.

Control de crucero P. 420

- El control de crucero le permite mantener una velocidad fija sin necesidad de pisar el pedal del acelerador.
- Para utilizar el control de crucero, pulse el botón **MAIN**. Seleccione el control de crucero pulsando el botón **LIM** y, a continuación, pulse el botón **-/SET** una vez que haya alcanzado la velocidad deseada (por encima de los 30 km/h).

Limitador de velocidad ajustable P. 423

- Este sistema permite fijar una velocidad máxima que no puede sobrepasarse ni aunque se pise el pedal del acelerador.
- Para utilizar el limitador de velocidad ajustable, pulse el botón **MAIN**. Seleccione el limitador de velocidad ajustable pulsando el botón **LIM** y, a continuación, pulse **-/SET** cuando el vehículo alcance la velocidad deseada.
- El límite de velocidad del vehículo se puede fijar entre los 30 km/h y los 250 km/h.

Sistema de aviso de desinflado P. 449

- Detecta un cambio en el estado y las dimensiones generales de los neumáticos debido a la disminución de presión de inflado de los neumáticos.
- El sistema de aviso de desinflado se activa de forma automática cada vez que se arranca el motor.
- Se debe realizar un procedimiento de calibración cuando se presentan determinadas condiciones.

Repostaje P. 471

Gasolina/gasohol sin plomo de alta calidad hasta E10 (90 % de gasolina y 10 % de etanol), con un índice de octanos de 95 o superior

Capacidad del depósito de combustible: 40 L

- 1** Tire de la maneta de apertura de la tapa del depósito de combustible.
- 2** Gire lentamente el tapón de llenado de combustible para retirarlo.
- 3** Coloque el tapón en el compartimento de la tapa del depósito de combustible.
- 4** Después de repostar, enrosque de nuevo el tapón hasta que escuche por lo menos un clic.

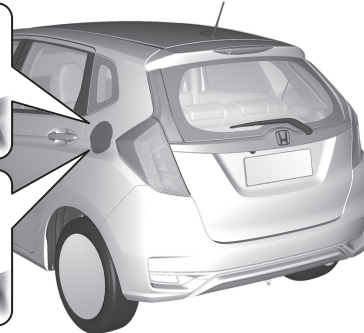
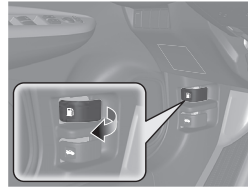

Mantenimiento ➔ P.475

Bajo el capó ➔ P.489

- Compruebe el aceite y el refrigerante del motor, así como el líquido del lavaparabrisas. Añada las cantidades necesarias.
- Compruebe el líquido de frenos/embrague*.
- Compruebe el estado de la batería una vez al mes.

- 1 Tire de la manecilla de apertura del capó bajo la esquina del salpicadero.

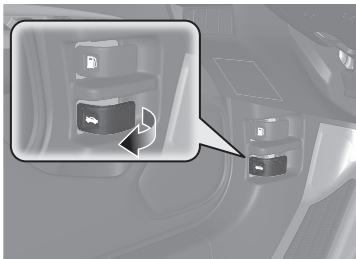

- 2 Localice la palanca de liberación del capó, tire de ella hacia el lado y levante el capó. Cuando levante ligeramente el capó, podrá soltar la palanca.

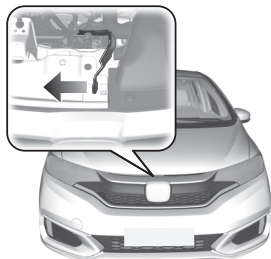

- 3 Cuando termine, cierre el capó y compruebe que esté bien bloqueado.

Escobilla del limpiaparabrisas ➔ P.513

- Sustituya las escobillas si dejan marcas en el parabrisas.

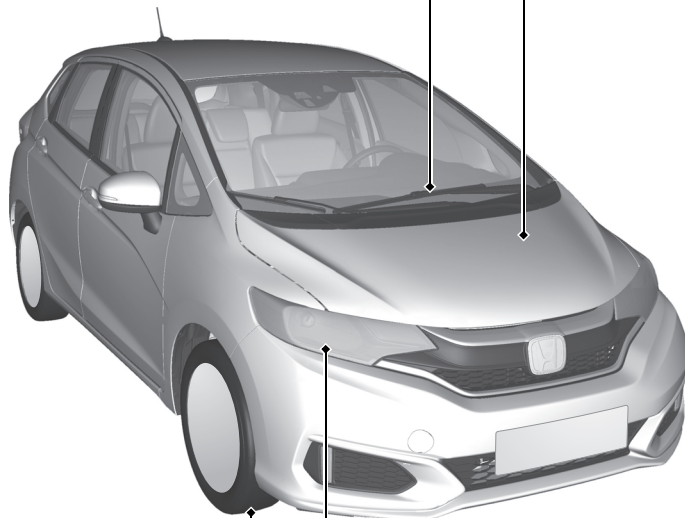

Neumáticos ➔ P.517

- Compruebe las llantas y los neumáticos con frecuencia.
- Compruebe la presión de los neumáticos con frecuencia.
- Monte neumáticos de invierno para conducir durante el invierno.

Luces ➔ P.501

- Compruebe todas las luces con frecuencia.

Cómo hacer frente a lo inesperado P.541

Neumático pinchado P.543

Modelos con rueda de repuesto

- Estacione en un lugar seguro y sustituya el neumático pinchado por la rueda de repuesto compacta que se encuentra en el maletero.

Modelos con kit de reparación de neumáticos

- Estacione en un lugar seguro y repare el neumático pinchado con el kit de reparación de neumáticos.



El motor no arranca P.561

- Si se ha quedado sin batería, arranque con pinzas usando una batería de arranque.

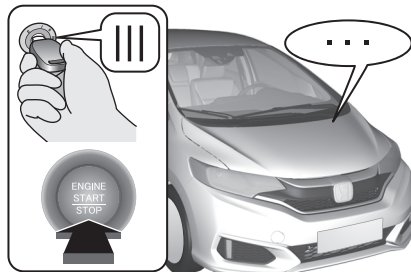

Sobrecalentamiento P.568

- Estacione en un lugar seguro. Si no ve vapor bajo el capó, ábralo y deje enfriar el motor.



Encendido de testigos P.570

- Identifique los testigos y consulte el manual del propietario.

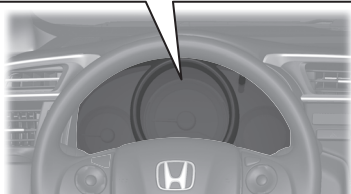

Fusible fundido P.575

- Si algún dispositivo eléctrico no funciona, compruebe que no haya ningún fusible fundido.

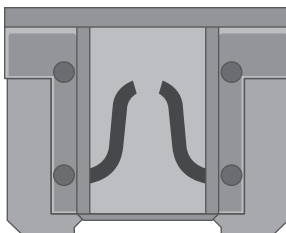

Remolcado de emergencia P.586

- Póngase en contacto con un servicio de remolcado profesional si necesita remolcar el vehículo.



Qué hacer si

P

Modelos sin sistema de acceso sin llave

El interruptor de encendido no gira de **0** a **I**. ¿A qué se debe?

Modelos con sistema de acceso sin llave

El modo de alimentación no cambia de **VEHÍCULO APAGADO (BLOQUEO)** a **ACCESORIOS**. ¿A qué se debe?

R

El volante puede estar bloqueado.

Modelos sin sistema de acceso sin llave

Intente girar el volante a la derecha y a la izquierda mientras gira la llave de contacto.

Modelos con sistema de acceso sin llave

Mueva el volante a la izquierda y a la derecha después de pulsar el botón **ENGINE START/STOP**.

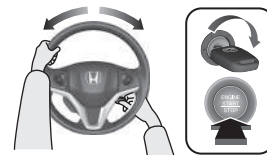

P

Modelos sin sistema de acceso sin llave

El interruptor de encendido no gira de **I** a **0** y no puedo sacar la llave. ¿A qué se debe?

Modelos con sistema de acceso sin llave

El modo de alimentación no cambia de **ACCESORIOS** a **VEHÍCULO APAGADO (BLOQUEO)**. ¿A qué se debe?

R

La palanca de cambios se debe mover a **P**.



P

¿Por qué tiembla ligeramente el pedal de freno al frenar?

R

Esto puede suceder cuando se activa el ABS y no es señal de un problema. Accione el pedal de freno de forma firme y constante. Nunca pise repetidamente el pedal de freno.

➤ Sistema de frenos antibloqueo (ABS) ➔ P. 455

P No se puede abrir la puerta trasera desde el interior del vehículo. ¿A qué se debe?

R Compruebe si el bloqueo de seguridad para niños está en la posición de bloqueo. Si es así, abra la puerta trasera con la manecilla exterior. Para desactivar esta función, empuje la palanca hasta la posición de desbloqueo.

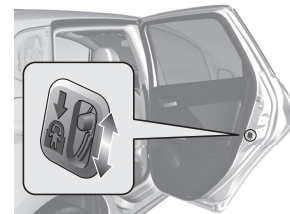

P ¿Por qué se bloquean las puertas después de haberlas desbloqueado?

R Si no abre las puertas antes de 30 segundos, se vuelven a bloquear automáticamente por seguridad.

P ¿Por qué suena el avisador acústico cuando abro la puerta del conductor?

R El avisador acústico suena cuando:

- Se quedan encendidas las luces exteriores.
- La parada automática en ralentí está funcionando.

Modelos sin sistema de acceso sin llave

- Se deja la llave en el interruptor de encendido.

Modelos con sistema de acceso sin llave

- El modo de alimentación se encuentra en la posición de ACCESORIOS.

P ¿Por qué suena el avisador acústico cuando inicio la marcha?

R El avisador acústico suena cuando:

- El conductor y/o el acompañante delantero no llevan puestos los cinturones de seguridad.
- La palanca del freno de estacionamiento no se ha soltado completamente.

P Veo un testigo ámbar de un neumático con un signo de exclamación. ¿Qué significa?

R Que el sistema de aviso de desinflado requiere atención. Si ha inflado o cambiado un neumático recientemente, deberá volver a calibrar el sistema.

➤ Sistema de aviso de desinflado ➔ P. 449

P ¿Por qué se oye un chirrido al pisar el pedal de freno?

R Puede que sea necesario sustituir las pastillas de freno. Lleve el vehículo a un concesionario para que lo revisen.

P ¿Se puede utilizar gasolina sin plomo con un índice de octanos RON de 91 o superior en este vehículo?

R El vehículo está diseñado para funcionar con gasolina sin plomo de alta calidad de 95 octanos como mínimo. Si no se dispone de este octanaje, se puede utilizar provisionalmente gasolina sin plomo de 91 octanos como mínimo.

El uso de gasolina sin plomo normal puede causar ruidos de golpeteo metálico y provocará un rendimiento inferior del motor. El uso continuado de gasolina normal puede dañar el motor.

Conducción segura

Encontrará numerosas recomendaciones de seguridad en este capítulo y en todo el manual.

Conducción segura

- Precauciones de seguridad importantes ... 32
- Características de seguridad del vehículo ... 34

Cinturones de seguridad

- Información acerca de los cinturones de seguridad..... 36
- Cómo abrochar el cinturón de seguridad... 42
- Inspección de los cinturones de seguridad ... 47

Airbags

- Componentes del sistema de airbag 49
- Tipos de airbags..... 51
- Airbags delanteros (SRS) 51
- Airbags laterales 56

- Airbags de cortina lateral..... 58
- Testigos de sistema de airbag 59
- Mantenimiento de los airbags..... 61

Seguridad para niños

- Protección de los niños a bordo..... 62
- Seguridad de los bebés y niños pequeños.... 66
- Seguridad de los niños mayores..... 79

Gases de escape y sus riesgos

- Monóxido de carbono 82

Etiquetas de advertencia

- Ubicaciones de las etiquetas 83

En las siguientes páginas se explican las características de seguridad del vehículo y su correcta utilización. Las siguientes precauciones de seguridad son fundamentales.

Precauciones de seguridad importantes

■ **Abróchese siempre el cinturón de seguridad**

El cinturón de seguridad es la mejor protección en cualquier tipo de colisión. Los airbags están diseñados para complementar a los cinturones de seguridad, no para sustituirlos. Así que aunque el vehículo esté equipado con airbags, asegúrese de que tanto usted como los acompañantes siempre llevan abrochados los cinturones de seguridad correctamente.

■ **Sujete debidamente a todos los niños**

Los niños de hasta 12 años deben ir debidamente sujetos en uno de los asientos traseros, no en el asiento delantero. Los bebés y los niños pequeños deben sujetarse con un sistema de sujeción para niños. Los niños mayores deben utilizar un elevador para niños con un cinturón de seguridad de tres puntos hasta que puedan utilizar el cinturón correctamente sin necesidad de elevador.

■ **Conozca los riesgos relacionados con los airbags**

Los airbags pueden salvar vidas, pero también pueden provocar lesiones graves o incluso mortales a los ocupantes del vehículo que se sienten demasiado cerca de los mismos o que no vayan debidamente sujetos. Los bebés, los niños pequeños y los adultos de corta estatura corren mayor riesgo. Asegúrese de seguir todas las instrucciones y advertencias de este manual.

■ **No beba si va a conducir**

El alcohol y la conducción no combinan bien. Una sola bebida puede mermar su capacidad de respuesta ante condiciones cambiantes. El tiempo de respuesta aumenta con cada bebida ingerida. Así que si bebe, no conduzca, y tampoco deje que lo hagan sus amigos.

» Precauciones de seguridad importantes

En algunos países se prohíbe al conductor el uso de teléfonos móviles durante la conducción, a menos que disponga de dispositivos manos libres.

■ Preste la debida atención a la conducción segura

Si habla por el móvil o realiza otras actividades que le impidan prestar la debida atención a la carretera, los demás vehículos y los peatones, podría ocurrir un accidente. Recuerde que cualquier situación puede cambiar con rapidez y solo usted puede decidir cuándo resulta seguro desviar parcialmente su atención de la conducción.

■ Controle la velocidad

El exceso de velocidad es una de las principales causas de accidentes con heridos y fallecidos. Por lo general, cuanto más alta sea la velocidad, mayor es el riesgo, pero también pueden producirse lesiones graves a velocidades moderadas. No conduzca nunca a mayor velocidad de la que resulte segura con las condiciones, independientemente de cuál sea el límite de velocidad correspondiente.

■ Mantenga el vehículo en buen estado

Un pinchazo o una avería mecánica pueden resultar extremadamente peligrosos. Para reducir la posibilidad de que se produzcan dichos problemas, compruebe con frecuencia el estado y la presión de los neumáticos, y realice con regularidad todo el mantenimiento programado.

■ No deje a los niños sin supervisión dentro de un vehículo

Si se deja a niños sin supervisión dentro del vehículo, pueden resultar lesionados si activan uno o más de los controles del vehículo. También pueden provocar que el vehículo se mueva, lo que causaría una colisión en la que los niños u otras personas podrían resultar dañados o incluso morir. Además, dependiendo de la temperatura ambiente, la temperatura del interior puede alcanzar niveles extremos, lo que puede ocasionar lesiones graves o incluso la muerte. Aunque el sistema de climatización esté activado, nunca deje a niños sin supervisión en el vehículo ya que dicho sistema puede apagarse en cualquier momento.

Características de seguridad del vehículo

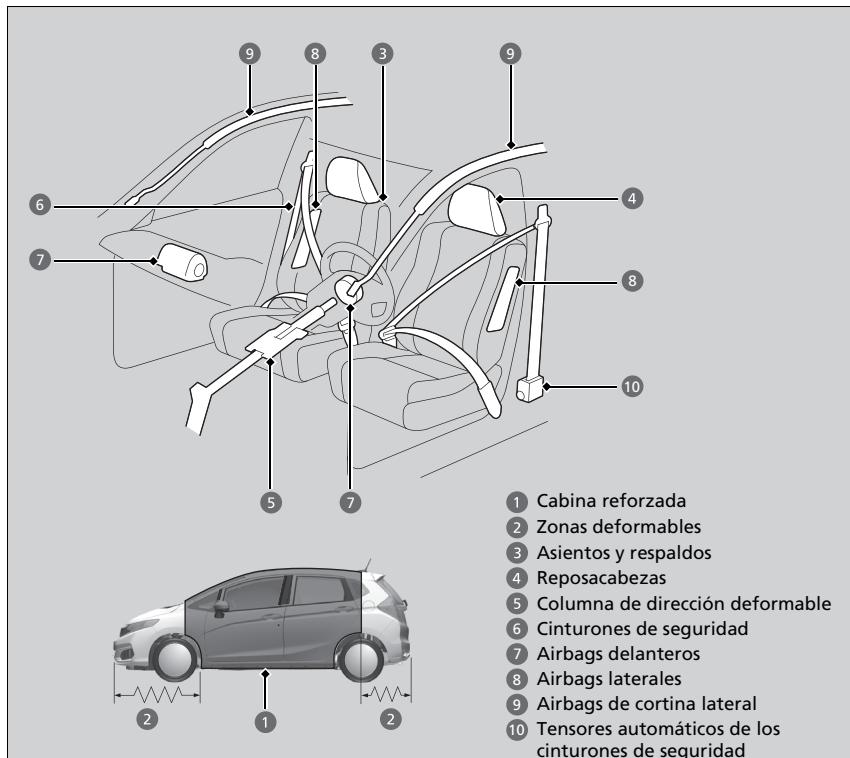

- 1 Cabina reforzada
- 2 Zonas deformables
- 3 Asientos y respaldos
- 4 Reposacabezas
- 5 Columna de dirección deformable
- 6 Cinturones de seguridad
- 7 Airbags delanteros
- 8 Airbags laterales
- 9 Airbags de cortina lateral
- 10 Tensores automáticos de los cinturones de seguridad

La siguiente lista de comprobación le ayudará a desempeñar un papel activo en su protección personal y la de sus acompañantes.

►► Características de seguridad del vehículo

El vehículo está equipado con numerosas características que funcionan conjuntamente para protegerle a usted y a sus acompañantes en caso de accidente.

Algunas de estas características no requieren que usted haga nada. Entre ellas está el resistente bastidor de acero que forma una cabina reforzada en torno al compartimento de acompañantes, las zonas deformables delanteras y traseras, una columna de dirección deformable y los tensores que tensan los cinturones de seguridad delanteros y traseros exteriores en caso de colisión lo suficientemente fuerte.

No obstante, usted y sus acompañantes no podrán aprovechar plenamente todas las ventajas de estas características a menos que se sienten correctamente y lleven siempre abrochados los cinturones de seguridad. De hecho, algunas de las características de seguridad pueden contribuir a causar lesiones si no se utilizan correctamente.

Lista de comprobación de seguridad

Por su seguridad y la de sus acompañantes, acostúmbrese a comprobar estos elementos antes de ponerse en marcha.

- Ajuste su asiento a la posición adecuada para conducir. Asegúrese de que los asientos delanteros estén ajustados lo más atrás posible permitiendo al conductor mantener el control del vehículo. Sentarse demasiado cerca de un airbag delantero puede tener como consecuencia lesiones graves o incluso mortales en caso de accidente.
 - **Ajuste de los asientos** P. 187
- Ajuste los reposacabezas a la posición adecuada. La eficacia de un reposacabezas es óptima cuando el centro del mismo está alineado con el centro de la cabeza. Las personas de estatura elevada deben ajustar el reposacabezas a la posición más alta posible.
 - **Ajuste de las posiciones de los reposacabezas delanteros** P. 193
- Abróchese siempre el cinturón de seguridad y asegúrese de llevarlo bien colocado. Compruebe que los demás acompañantes también lo llevan bien colocado y abrochado.
 - **Cómo abrochar el cinturón de seguridad** P. 42
- Proteja a los niños mediante el uso de cinturones de seguridad o sistemas de sujeción para niños adecuados a la edad, la estatura y el peso del niño.
 - **Seguridad para niños** P. 62

▶▶ Lista de comprobación de seguridad

Si está encendido el testigo de puertas y maletero abiertos, una puerta y/o el portón trasero no están completamente cerrados. Cierre bien todas las puertas y el portón trasero y compruebe que se apaga el testigo.

➤ **Testigo de puertas y portón trasero abiertos** P. 95

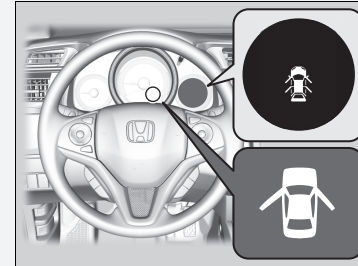

Información acerca de los cinturones de seguridad

Los cinturones de seguridad constituyen el dispositivo individual de seguridad más eficaz, ya que mantienen al acompañante conectado al vehículo para que pueda aprovechar las numerosas características de seguridad incorporadas. También contribuyen a evitar que salga despedido contra el interior del vehículo, contra otros ocupantes o fuera del vehículo. Además, si los cinturones de seguridad se utilizan de forma apropiada, mantienen el cuerpo colocado correctamente en caso de accidente para que pueda aprovechar al máximo la protección adicional que ofrecen los airbags.

Además, los cinturones de seguridad facilitan la protección en casi cualquier tipo de accidente, incluidos los siguientes:

- impactos frontales
- impactos laterales
- impactos traseros
- vueltas de campana

Información acerca de los cinturones de seguridad

⚠ ADVERTENCIA

Si el cinturón de seguridad no se utiliza correctamente, aumenta el riesgo de sufrir lesiones graves o incluso mortales en caso de accidente, aunque el vehículo disponga de airbags.

Asegúrese de que tanto usted mismo como sus acompañantes llevan el cinturón de seguridad abrochado y colocado correctamente.

ADVERTENCIA: Los cinturones de seguridad están diseñados para soportar la estructura ósea del cuerpo y se deben llevar bajos sobre la parte delantera de la pelvis o la pelvis, el tórax y los hombros, según proceda. Se debe evitar llevar la sección de la cadera del cinturón de seguridad sobre la zona abdominal.

ADVERTENCIA: Los cinturones de seguridad se deben ajustar lo más firmemente posible, pero deben resultar cómodos, para que proporcionen la protección para la que se han diseñado. Un cinturón de seguridad suelto reduce enormemente la protección de la persona que lo lleva.

ADVERTENCIA: No se deben utilizar los cinturones con las cintas torcidas.

ADVERTENCIA: Cada conjunto de cinturón de seguridad solo debe utilizarlo un ocupante. Es peligroso colocar un cinturón de seguridad alrededor de un niño que se lleva en el regazo.

■ Cinturones de tres puntos

Los cinco asientos están equipados con cinturones de seguridad de tres puntos con retractores de bloqueo de emergencia. Durante la conducción normal, el retractor le permite moverse libremente a la vez que mantiene parte de la tensión en el cinturón de seguridad. En una colisión o en un frenado brusco, el retractor se bloquea para sujetar el cuerpo del acompañante.

El cinturón de seguridad debe fijarse correctamente al utilizar un sistema de sujeción para niños en posición del sentido de marcha del vehículo.

📄 **Seguridad para niños** P. 62

📄 Información acerca de los cinturones de seguridad

Los cinturones de seguridad no ofrecen una protección completa en cualquier tipo de accidente. No obstante, en la mayoría de los casos pueden reducir el riesgo de que se produzcan lesiones graves.

En la mayoría de países es obligatorio llevar puesto el cinturón de seguridad. Tómese el tiempo necesario para familiarizarse con los requisitos legales de los países en los que conduzca.

Si tira del cinturón de seguridad demasiado rápido, se bloqueará. Si esto ocurre, retraiga ligeramente el cinturón de seguridad y vuelva a tirar de él lentamente.

■ **Uso correcto de los cinturones de seguridad**

Siga las siguientes instrucciones para utilizarlos correctamente:

- Todos los ocupantes deben sentarse con la espalda recta y bien apoyada en el respaldo y mantener esta postura durante todo el viaje. Agacharse o inclinarse reduce la eficacia del cinturón de seguridad y puede aumentar las posibilidades de que se produzcan lesiones graves en caso de accidente.
- No coloque nunca la sección del hombro de un cinturón de seguridad de tres puntos debajo del brazo ni detrás de la espalda. Si lo hace, se podrían producir lesiones extremadamente graves en caso de accidente.
- Dos personas nunca deben compartir un cinturón de seguridad. Si lo hacen, podrían sufrir lesiones extremadamente graves en caso de accidente.
- No coloque ningún accesorio en los cinturones de seguridad. Los dispositivos cuyo propósito es mejorar la comodidad de la sección del hombro de un cinturón de seguridad o cambiar su posición, pueden reducir la capacidad de protección del cinturón y aumentar el riesgo de lesiones graves en caso de accidente.

Recordatorio del cinturón de seguridad



Asientos delanteros

El sistema del cinturón de seguridad incluye un testigo en el panel de instrumentos para recordar al conductor, al pasajero delantero o a ambos que deben abrocharse los cinturones de seguridad. Si el interruptor de encendido se gira a la posición de CONTACTO **II***1 y algún cinturón de seguridad no está abrochado, sonará un avisador acústico y el testigo parpadeará. Después de unos segundos, el avisador acústico se detendrá y el testigo se encenderá y permanecerá iluminado hasta que se abroche el cinturón de seguridad.

El avisador acústico también sonará periódicamente y el testigo parpadeará mientras el vehículo esté en movimiento hasta que se abroche el cinturón de seguridad.

Recordatorio del cinturón de seguridad

El testigo se encenderá si uno de los pasajeros delanteros no se abrocha el cinturón de seguridad en el plazo de seis segundos después de girar el interruptor de encendido a la posición de CONTACTO **II***1.

Si no hay nadie en el asiento del pasajero delantero, no se encenderá el testigo y tampoco sonará el avisador acústico.

Si el testigo se enciende o si suena el avisador acústico y no hay nadie sentado en el asiento del acompañante.

Compruebe si:

- Hay algún objeto pesado en el asiento del acompañante.
- El cinturón de seguridad del conductor está abrochado.

Si el testigo no se enciende cuando el acompañante está sentado y el cinturón está desabrochado, algo podría estar interfiriendo con el sensor de detección del ocupante.

Compruebe si:

- Hay un cojín sobre el asiento.
- El acompañante delantero no está sentado correctamente.

Si no se da ninguna de estas condiciones, lleve el vehículo a un concesionario.

*1: Los modelos con sistema de acceso sin llave tienen un botón **ENGINE START/STOP** en lugar de un interruptor de encendido.



■ Asientos traseros

El vehículo supervisa el uso de los cinturones de seguridad de los asientos traseros. Una pantalla de información múltiple indica si se está utilizando alguno de los cinturones de seguridad de los asientos traseros.

La pantalla aparece cuando:

- Una puerta trasera se abre y se cierra.
- Cualquiera de los pasajeros traseros se abrocha o desabrocha el cinturón de seguridad.

El avisador acústico suena si cualquiera de los pasajeros traseros se desabrocha el cinturón de seguridad durante la conducción.

Visualización de la pantalla:

pulse el botón varias veces.

*1: Los modelos con sistema de acceso sin llave tienen un botón **ENGINE START/STOP** en lugar de un interruptor de encendido.

■ Tensores automáticos de los cinturones de seguridad

Los asientos delanteros y traseros exteriores están equipados con tensores automáticos de los cinturones de seguridad, lo que mejora la seguridad.

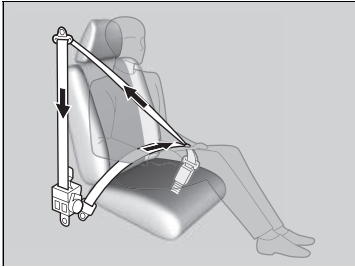

Los tensores tensan automáticamente los cinturones de seguridad delanteros y los cinturones de seguridad traseros exteriores si se produce una colisión frontal de moderada a fuerte, en ocasiones incluso si la colisión no es lo suficientemente fuerte como para que se inflen los airbags delanteros.

▣ Tensores automáticos de los cinturones de seguridad

Los tensores de los cinturones de seguridad solo pueden activarse una vez.

Si se activa un tensor, el testigo SRS se encenderá. Lleve el vehículo al concesionario para que sustituyan el tensor y revisen a fondo el sistema de los cinturones de seguridad. De lo contrario, puede que no ofrezcan la protección necesaria en caso de sufrir otro accidente.

Si se sufre un impacto lateral de moderado a fuerte, también se activa el tensor del lado correspondiente del vehículo.

Cómo abrochar el cinturón de seguridad

Después de ajustar el asiento delantero a la posición adecuada, siéntese con la espalda recta y bien apoyada en el respaldo y realice los siguientes pasos:

🔍 Ajuste de los asientos P. 187



1. Tire despacio del cinturón de seguridad hacia fuera.

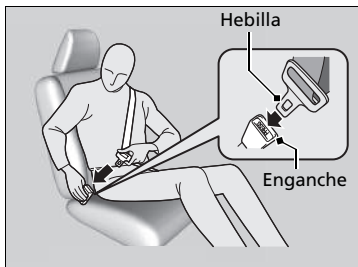

2. Introduzca la hebilla en el enganche y, a continuación, tire del cinturón de seguridad para asegurarse de que está bien fijo.
 - Asegúrese de que el cinturón de seguridad no esté retorcido ni atrapado en ningún punto.

🔍 Cómo abrochar el cinturón de seguridad

Nadie debe ocupar un asiento cuyo cinturón de seguridad no funcione o parezca no funcionar correctamente. Si se usa un cinturón de seguridad que no funciona correctamente, el ocupante del asiento podría no estar protegido en caso de accidente. El cinturón de seguridad afectado se debe revisar en un concesionario lo antes posible.

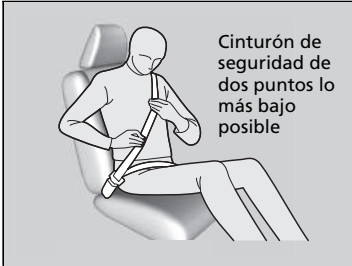

3. Coloque la sección de la cadera del cinturón de seguridad lo más baja posible sobre las caderas y después tire hacia arriba de la sección del hombro para que la sección de la cadera quede bien ajustada. De este modo, los robustos huesos pélvicos recibirán la fuerza del impacto, lo que reduce el riesgo de lesiones internas.
4. Si es necesario, tire de nuevo hacia arriba del cinturón de seguridad para tensarlo y compruebe que pasa a través del centro del tórax y sobre el hombro. De este modo, la fuerza del impacto se distribuye por los huesos más robustos de la parte superior del cuerpo.

►► Cómo abrochar el cinturón de seguridad

⚠ ADVERTENCIA

Si los cinturones de seguridad se colocan de forma incorrecta, se pueden producir lesiones graves o incluso mortales en caso de accidente.

Asegúrese de que todos los cinturones de seguridad estén colocados correctamente antes de ponerse en marcha.

Para soltar el cinturón de seguridad, pulse el botón rojo **PRESS** y guíe el cinturón con la mano hasta que se haya retraído por completo.

Al salir del vehículo asegúrese de que el cinturón de seguridad esté totalmente retraído y no quede atrapado al cerrar la puerta.

No introduzca nunca objetos extraños en el enganche o el mecanismo del retractor.

■ Cómo ajustar el anclaje del hombro

Los asientos delanteros constan de anclajes de hombro ajustables para adaptarse a ocupantes de distintas estaturas.



1. Mueva el anclaje hacia arriba y hacia abajo mientras aprieta el botón de apertura.
2. Coloque el anclaje de forma que el cinturón de seguridad cruce la parte central del tórax y quede sobre el hombro.

▣ Cómo ajustar el anclaje del hombro

La altura del anclaje del hombro puede ajustarse en cuatro niveles. Si el cinturón de seguridad toca el cuello, rebaje la altura ajustando los niveles de uno en uno.

Después de realizar un ajuste, asegúrese de que la posición del anclaje del hombro queda bien fijada.

Cinturón de seguridad con anclaje desmontable

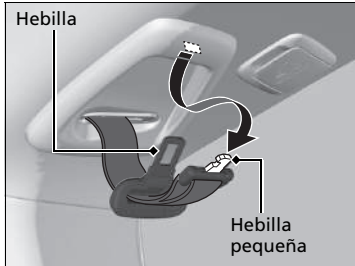

1. Saque la hebilla pequeña del cinturón de seguridad y la hebilla de cada ranura de sujeción del techo.

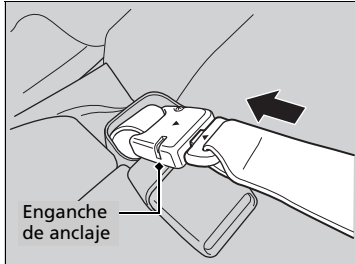

2. Alinee las marcas triangulares de la hebilla pequeña y del enganche de anclaje. Asegúrese de que el cinturón de seguridad no esté retorcido. Fije el cinturón de seguridad al enganche de anclaje.

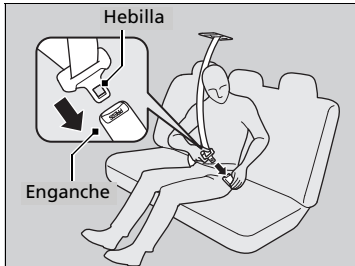

3. Introduzca la hebilla en el enganche. Ajuste adecuadamente el cinturón de seguridad de la misma forma que ajusta el cinturón de seguridad de tres puntos.

⊠ Cinturón de seguridad con anclaje desmontable

⚠ ADVERTENCIA

El uso del cinturón de seguridad con el anclaje desmontable desabrochado aumenta el riesgo de sufrir lesiones graves o incluso mortales en caso de accidente.

Antes de usar el cinturón de seguridad, asegúrese de que el anclaje desmontable esté correctamente abrochado.

Para desabrochar el anclaje desmontable, introduzca la hebilla en la ranura del costado del enganche de anclaje.

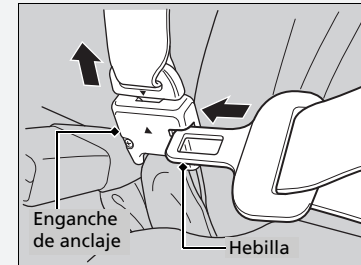

Consejos para mujeres embarazadas

Si está embarazada, la mejor forma de protegerse a sí misma y a su hijo cuando conduce el vehículo o viaja en él como pasajera es ponerse siempre el cinturón de seguridad y mantener la sección de la cadera del cinturón lo más baja posible sobre las caderas.

Coloque la sección del hombro atravesando tórax y evitando el abdomen.



Coloque la sección de la cadera lo más baja posible sobre las caderas.

Consejos para mujeres embarazadas

Cada vez que vaya a una revisión médica, pregúntele al médico si le permite conducir.

Para reducir el riesgo de que usted o su hijo sufran lesiones debidas a la activación del airbag delantero:

- Si va a conducir, siéntese con la espalda recta y ajuste el asiento hacia atrás todo lo que sea posible para poder mantener el control del vehículo.
- Si se sienta en el asiento del acompañante delantero, ajuste el asiento hacia atrás todo lo que sea posible.

Inspección de los cinturones de seguridad

Compruebe el estado de los cinturones de seguridad con regularidad de la siguiente manera:

- Tire hacia fuera de cada cinturón de seguridad hasta el tope y compruebe si está deshilachado o presenta cortes, quemaduras y desgaste.
- Compruebe que las hebillas y los enganches de anclaje funcionen correctamente y que los cinturones se retraigan sin problemas.
 - Si un cinturón de seguridad no se retrae fácilmente, es posible que la limpieza corrija el problema. Utilice solamente jabón neutro y agua caliente. No utilice lejía ni disolventes. Asegúrese de que el cinturón de seguridad esté completamente seco antes de dejar que se retraiga.

Si el cinturón de seguridad no está en buen estado o no funciona correctamente, no ofrecerá la protección adecuada y deberá sustituirse lo antes posible.

Es posible que el cinturón de seguridad que se llevaba puesto cuando tuvo lugar un accidente no ofrezca el mismo nivel de protección en caso de sufrir otro accidente. Los cinturones de seguridad deben revisarse en un concesionario después de cualquier colisión.

Inspección de los cinturones de seguridad

⚠ ADVERTENCIA

Si los cinturones de seguridad no se comprueban ni reciben mantenimiento es posible que no funcionen correctamente cuando sea necesario, lo que puede tener como consecuencia lesiones graves o incluso mortales.

Compruebe los cinturones de seguridad con regularidad y si detecta algún problema, asegúrese de que se corrija lo antes posible.

ADVERTENCIA: El usuario no debe realizar modificaciones ni añadidos que impidan el funcionamiento de los dispositivos de ajuste del cinturón de seguridad para eliminar la holgura, ni tampoco impedir el ajuste del conjunto del cinturón de seguridad para eliminar la holgura.

ADVERTENCIA: Es esencial sustituir todo el conjunto después de su desgaste debido a un impacto fuerte, aunque los daños en el conjunto no sean evidentes.

ADVERTENCIA: Se debe tener cuidado para evitar manchar las correas con pulimentos, aceites y productos químicos, en particular con el ácido de la batería. Se pueden limpiar de forma segura con un jabón suave y agua. Se deberá sustituir el cinturón de seguridad si la correa se deshilacha, se contamina o resulta dañada.

Puntos de anclaje



Al sustituir los cinturones de seguridad, utilice los puntos de anclaje que se muestran en las imágenes. El asiento delantero tiene un cinturón de seguridad de dos puntos/hombro.

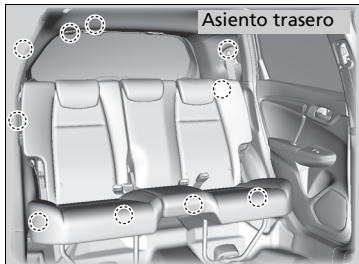

El asiento trasero tiene tres cinturones de seguridad de dos puntos/hombro.

Componentes del sistema de airbag

Los airbags delanteros, laterales frontales y de cortina lateral se despliegan en función de la dirección y la gravedad del impacto. El sistema de airbag consta de:

- Dos airbags delanteros SRS (sistema de sujeción suplementario). El airbag del conductor está ubicado en el centro del volante y el del acompañante delantero en el salpicadero. Ambos muestran la marca **SRS AIRBAG**.
- Dos airbags laterales, uno para el conductor y otro para el acompañante delantero. Los airbags se sitúan en los bordes exteriores de los respaldos. Ambos muestran la marca **SIDE AIRBAG**.
- Dos airbags de cortina lateral, uno a cada lado del vehículo. Los airbags se encuentran en el techo, encima de las ventanillas laterales. Los pilares delanteros y traseros muestran la marca **SIDE CURTAIN AIRBAG**.
- Una unidad de control electrónico que, cuando el interruptor de encendido está en la posición CONTACTO *1, supervisa constantemente información sobre los sensores de impacto, los sensores de hebillas y asientos, los activadores de los airbags, los sensores de los cinturones de seguridad y otra información del vehículo. En caso de colisión la unidad puede registrar esta información.
- Tensores automáticos de los cinturones de seguridad delanteros.
- Sensores de impacto que pueden detectar un impacto frontal o lateral de moderado a fuerte.
- Un testigo en el panel de instrumentos que alerta sobre un posible problema en el sistema de airbag o en los sensores de los cinturones de seguridad.
- Un testigo en el salpicadero que le avisa de que el airbag del pasajero delantero se ha desactivado.

*1: Los modelos con sistema de acceso sin llave tienen un botón **ENGINE START/STOP** en lugar de un interruptor de encendido.

Observaciones importantes acerca de los airbags

Los airbags pueden resultar peligrosos. Para cumplir su función, los airbags deben inflarse con una enorme fuerza. Así, aunque los airbags ayudan a salvar vidas, pueden causar quemaduras, moratones y otras lesiones leves e incluso mortales si los ocupantes no utilizan los cinturones de seguridad de forma adecuada ni están sentados correctamente.

Lo que debe hacer: utilice el cinturón de seguridad correctamente y siéntese con la espalda recta y tan alejado del volante como sea posible para mantener el control del vehículo. El acompañante delantero debe colocar su asiento tan alejado del salpicadero como sea posible.

Recuerde, no obstante, que ningún sistema de seguridad puede evitar todas las lesiones o los fallecimientos que pueden llegar a producirse en un accidente grave, aunque se utilicen correctamente los cinturones de seguridad y se desplieguen los airbags.

No coloque objetos duros o puntiagudos entre usted y un airbag delantero. Si se llevan objetos duros o puntiagudos en el regazo o se conduce con una pipa u otro objeto puntiagudo en la boca, pueden producirse lesiones si se infla el airbag delantero.

No fije ni coloque objetos sobre las cubiertas de los airbags delanteros. Los objetos depositados sobre las cubiertas marcadas con **SRS AIRBAG** pueden impedir el funcionamiento correcto de los airbags o salir despedidos en el interior del vehículo y herir a alguien si se inflan los airbags.

Observaciones importantes acerca de los airbags

No intente desactivar los airbags. Los airbags y los cinturones de seguridad ofrecen la mejor protección posible.

Al conducir, mantenga los brazos y las manos apartados de la trayectoria de despliegue del airbag delantero. Para ello, sujete el volante con una mano a cada lado. No pase el brazo por encima de la tapa del airbag.

Tipos de airbags

El vehículo está equipado con tres tipos de airbags:

- **Airbags delanteros:** situados delante de los asientos del conductor y del acompañante delantero.
- **Airbags laterales:** situados en los respaldos del conductor y el acompañante delantero.
- **Airbags de cortina lateral:** por encima de las ventanillas laterales.

Todos se detallan en las páginas siguientes.

Airbags delanteros (SRS)

Los airbags delanteros SRS se inflan en caso de colisión frontal de moderada a fuerte para ayudar a proteger la cabeza y el tórax del conductor y/o el acompañante delantero.

SRS (sistema de sujeción suplementario) indica que los airbags están diseñados para complementar a los cinturones de seguridad, no para sustituirlos. Los cinturones de seguridad son el principal sistema de sujeción de los ocupantes.

Ubicaciones

Los airbags delanteros están ubicados en el centro del volante en el caso del conductor y en el salpicadero en el caso del acompañante delantero. Ambos airbags muestran la marca **SRS AIRBAG**.

*1: Los modelos con sistema de acceso sin llave tienen un botón **ENGINE START/STOP** en lugar de un interruptor de encendido.

Tipos de airbags

Los airbags se pueden inflar siempre que el interruptor de encendido esté en la posición de CONTACTO ^{*1}.

Cuando un airbag se infla en una colisión, podría ver una pequeña cantidad de humo. Se debe a la combustión del material del inflador y no es perjudicial. Las personas con problemas respiratorios podrían sentir alguna molestia temporal. Si esto sucede, salga del vehículo en cuanto resulte seguro hacerlo.

■ Funcionamiento

Los airbags delanteros están diseñados para inflarse cuando se produce una colisión frontal de moderada a fuerte. Si el vehículo desacelera repentinamente, los sensores envían información a la unidad de control, que envía las señales correspondientes para que se infle un airbag delantero o ambos.

Una colisión frontal puede suceder de forma totalmente frontal o en ángulo entre dos vehículos, o bien puede consistir en el impacto del vehículo contra un objeto fijo, como una pared de cemento.

■ Funcionamiento de los airbags delanteros

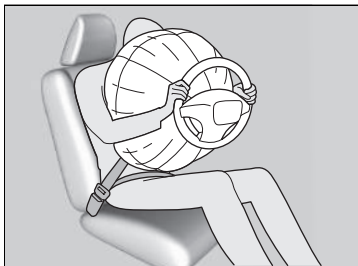

Mientras el cinturón de seguridad sujeta el torso, el airbag delantero ofrece protección suplementaria para la cabeza y el tórax.

Los airbags delanteros se desinflan de inmediato para no dificultar la visibilidad del conductor ni su capacidad de manejar el volante o utilizar otros mandos.

El tiempo total que tardan en inflarse y desinflarse es tan breve que la mayoría de los ocupantes no se dan cuenta de que los airbags se han desplegado hasta que los ven desinflados delante de ellos.

■ Situaciones en las que no se deberían desplegar los airbags

Colisiones frontales leves: los airbags delanteros se han diseñado para complementar a los cinturones de seguridad y ayudar a salvar vidas y no para evitar las lesiones leves (o incluso la fractura de algún hueso) que se podrían producir en una colisión frontal de carácter leve.

Impactos laterales: los airbags delanteros pueden ofrecer protección cuando se produce una desaceleración brusca que hace que el conductor o el acompañante delantero se desplacen hacia la parte delantera del vehículo. Los airbags laterales y los airbags de cortina lateral se han diseñado específicamente para ayudar a reducir la gravedad de las lesiones que se pueden producir en un impacto lateral de moderado a fuerte que hace que el conductor o el acompañante delantero se desplace hacia un lateral del vehículo.

Impactos traseros: los reposacabezas y los cinturones de seguridad son la mejor protección posible en caso de impacto trasero. Los airbags delanteros no pueden ofrecer apenas protección en dicho caso y no están diseñados para desplegarse en colisiones de este tipo.

Vueltas de campana: los cinturones de seguridad y los airbags de cortina lateral ofrecen la mejor protección posible en un vuelco. Los airbags delanteros no están diseñados para desplegarse en caso de una vuelta de campana, ya que la protección que pueden ofrecer en dicho caso es mínima.

■ Situaciones en las que se despliegan los airbags delanteros a pesar de haberse producido daños leves o inapreciables

Dado que el sistema de airbag detecta una desaceleración brusca, un fuerte impacto en el bastidor o la suspensión del vehículo podrían provocar el despliegue de uno o varios airbags. Por ejemplo, esto podría suceder al impactar contra el bordillo de la acera, el borde de un agujero u otro objeto fijo a baja altura, lo que causa una desaceleración brusca en el chasis del vehículo. Como el impacto se produce debajo del vehículo, los daños pueden no ser aparentes.

■ Situaciones en las que es posible que no se desplieguen los airbags delanteros aunque los daños exteriores parezcan graves

Dado que las partes deformables de la carrocería absorben la energía de colisión en un impacto, el alcance de los daños visibles puede no ser siempre indicativo del funcionamiento correcto de los airbags. De hecho, algunas colisiones pueden provocar daños graves pero no el despliegue de los airbags, debido a que no resultan necesarios o no proporcionarían protección aunque se desplegaran.

■ Sistema de desactivación del airbag del acompañante delantero

Si es inevitable instalar un sistema de sujeción para niños orientado hacia atrás en el asiento del acompañante delantero, se debe desactivar manualmente el sistema de airbag del acompañante delantero con la llave de contacto o la llave integrada.

■ Interruptor ON/OFF del airbag del pasajero delantero



Cuando el airbag del acompañante delantero **ON/OFF** está en la posición:

OFF: el airbag del acompañante delantero está desactivado. El airbag del acompañante delantero no se infla durante una colisión frontal en la que se infla el airbag delantero del conductor.

El testigo de desactivación del airbag del pasajero delantero permanece encendido como recordatorio.

ON: el airbag del acompañante delantero está activado. El testigo de activación del airbag del acompañante delantero se enciende y se mantiene encendido durante unos 60 segundos.

■ Para desactivar el sistema del airbag del acompañante delantero



1. Accione el freno de estacionamiento y gire el interruptor de encendido a la posición de BLOQUEO **0**^{*1}. Retire la llave.
2. Abra la puerta del pasajero delantero.
3. Inserte la llave en el interruptor del airbag del acompañante delantero **ON/OFF**.
 - ▶ El interruptor está situado en el panel lateral del panel de instrumentos del lado del acompañante delantero.
4. Gire la llave a **OFF** y retírela del contacto.

*1 : Los modelos con sistema de acceso sin llave tienen un botón **ENGINE START/STOP** en lugar de un interruptor de encendido.

▶▶ Sistema de desactivación del airbag del acompañante delantero

⚠ ADVERTENCIA

El sistema del airbag del acompañante delantero debe desactivarse si es inevitable colocar un sistema de sujeción para niños en posición del sentido contrario a la marcha del vehículo en el asiento del acompañante delantero.

Si se infla el airbag delantero del acompañante, puede golpear el sistema de sujeción para niños en posición del sentido contrario a la marcha del vehículo con fuerza suficiente para causar lesiones muy graves o mortales al bebé.

⚠ ADVERTENCIA

Asegúrese de activar el sistema del airbag del acompañante delantero cuando no se utilice un sistema de sujeción para niños en posición del sentido contrario a la marcha del vehículo en el asiento del acompañante delantero.

Si se deja el sistema del airbag del acompañante delantero desactivado, pueden producirse lesiones graves o mortales en una colisión.

■ Testigo de desactivación del airbag del acompañante delantero

Cuando el sistema del airbag del pasajero delantero está activado, el testigo se apaga al cabo de unos segundos tras girar el interruptor de encendido a la posición de CONTACTO *1.

Cuando se desactiva el sistema del airbag del acompañante delantero, el testigo permanece encendido o se apaga unos instantes y se vuelve a encender.

■ Etiqueta de sistema de desactivación del airbag del acompañante delantero

La etiqueta está situada en el panel lateral del panel de instrumentos en el lado del acompañante delantero.



▶▶ Para desactivar el sistema del airbag del acompañante delantero

AVISO

- Utilice la llave de contacto/llave integrada del vehículo para girar el interruptor del airbag del acompañante delantero **ON/OFF**. Si utiliza una llave distinta, el interruptor puede resultar dañado. Es posible que el sistema del airbag del acompañante delantero no funcione correctamente.
- No cierre la puerta ni fuerce la llave de contacto/llave integrada mientras está introducida en el interruptor **ON/OFF** del airbag del acompañante delantero. Pueden producirse daños en el interruptor o la llave.

Se recomienda encarecidamente no instalar un sistema de sujeción para niños en posición del sentido contrario a la marcha del vehículo en el asiento del acompañante.

▶ Protección de bebés P. 66

Es responsabilidad del usuario cambiar la configuración del sistema del airbag del pasajero delantero a la posición de **OFF** si se coloca un sistema de sujeción para niños orientado hacia atrás en el asiento del pasajero delantero.

Cuando no se utilice un sistema de sujeción para niños orientado hacia atrás en el asiento del acompañante, vuelva a activar el sistema.

*1: Los modelos con sistema de acceso sin llave tienen un botón **ENGINE START/STOP** en lugar de un interruptor de encendido.

Airbags laterales

Los airbags laterales ayudan a proteger la parte superior del torso y la pelvis del conductor o del pasajero delantero en caso de producirse un impacto lateral de moderado a fuerte.

Ubicaciones

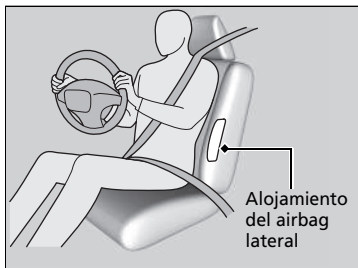

Los airbags laterales se alojan en el borde exterior de los respaldos del conductor y del acompañante.

Ambos muestran la marca **SRS AIRBAG**.

Airbags laterales

No coloque accesorios en los airbags laterales o cerca de estos. Pueden afectar al funcionamiento normal de los airbags o herir a uno de los ocupantes si se infla un airbag.

Funcionamiento

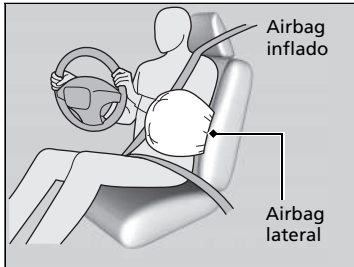

Cuando los sensores detectan un impacto lateral de moderado a fuerte, la unidad de control envía una señal al airbag lateral del lado que ha sufrido el impacto para que se infle de inmediato.

■ Situaciones en las que se despliega un airbag lateral a pesar de haberse producido daños leves o inapreciables

Dado que el sistema de airbag detecta una aceleración brusca, un fuerte impacto en un lateral del bastidor del vehículo podría provocar el despliegue de un airbag lateral. En dichos casos, los daños pueden ser muy leves o inexistentes, pero los sensores de impacto lateral detectan un impacto lo suficientemente fuerte como para que se despliegue el airbag.

■ Situaciones en las que es posible que no se despliegue un airbag lateral aunque los daños visibles parezcan graves

Es posible que no se despliegue un airbag lateral en un impacto que provoque daños aparentemente graves. Esto puede ocurrir si el punto donde se produce el impacto está situado hacia el extremo delantero o trasero del vehículo o si las piezas deformables de la carrocería absorben la mayor parte de la energía de colisión. En cualquier caso, el airbag lateral no se habría necesitado ni habría ofrecido protección aunque se hubiera desplegado.

⌘ Airbags laterales

No cubra ni sustituya las cubiertas de los respaldos delanteros sin consultar a un concesionario.

Si se sustituyen o cubren inadecuadamente las cubiertas de los asientos delanteros puede impedirse el despliegue correcto de los airbags laterales durante un impacto lateral.

No deje que el pasajero delantero se recline lateralmente con la cabeza en la trayectoria de despliegue del airbag lateral. Si se infla el airbag lateral puede golpear con mucha fuerza y lesionar gravemente al acompañante.

Airbags de cortina lateral

Los airbags de cortina lateral ayudan a proteger las cabezas del conductor y de los pasajeros sentados en los asientos más cercanos al exterior en un impacto lateral de moderado a fuerte.

Ubicaciones

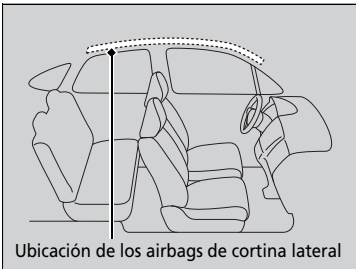

Los airbags de cortina lateral están ubicados en el techo, por encima de las ventanillas laterales, a ambos lados del vehículo.

Funcionamiento

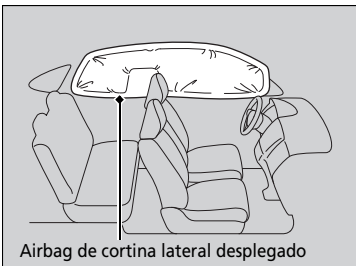

El airbag de cortina lateral está diseñado para desplegarse en un impacto lateral de moderado a fuerte.

■ Situaciones en las que se despliegan los airbags de cortina lateral en una colisión frontal

En una colisión frontal en ángulo de moderada a fuerte puede inflarse uno de los airbags de cortina lateral o ambos.

► Airbags de cortina lateral

La eficacia de los airbags de cortina lateral es óptima si el ocupante del asiento utiliza correctamente el cinturón de seguridad y está sentado con la espalda recta y bien apoyada en el respaldo.

No fije ningún objeto a las ventanillas laterales ni a los pilares del techo, puesto que pueden impedir el funcionamiento correcto de los airbags de cortina lateral.

No coloque un colgador u objetos duros sobre un colgador para ropa. Podrían producirse lesiones si se despliega el airbag de cortina lateral.

Testigos de sistema de airbag

Si se produce un problema en el sistema de airbag, se enciende el testigo del SRS y aparece un mensaje en la pantalla de información múltiple.

■ Testigo del sistema de sujeción adicional (SRS)

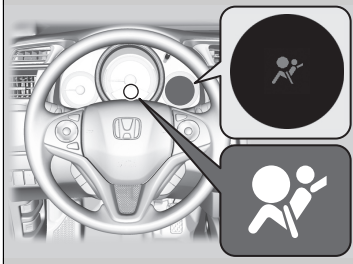

■ Cuando el interruptor de encendido se gira a la posición de CONTACTO *1

El testigo se enciende durante unos segundos y a continuación, se apaga. Esto confirma que el sistema funciona correctamente.

Si el testigo se enciende en cualquier otro momento o no se llega a encender, el sistema debe revisarse en un concesionario lo antes posible. En caso contrario, es posible que los airbags y los sensores de los cinturones de seguridad no funcionen correctamente cuando sean necesarios.

▶ Testigo del sistema de sujeción adicional (SRS)

⚠ ADVERTENCIA

Si se hace caso omiso del testigo del SRS, pueden producirse lesiones graves o incluso mortales si el sistema de airbag o los sensores no funcionan correctamente.

Si el testigo del SRS alerta sobre un posible problema, el vehículo debe revisarse en un concesionario lo antes posible.

*1: Los modelos con sistema de acceso sin llave tienen un botón **ENGINE START/STOP** en lugar de un interruptor de encendido.

■ Testigo de desactivación del airbag del pasajero delantero

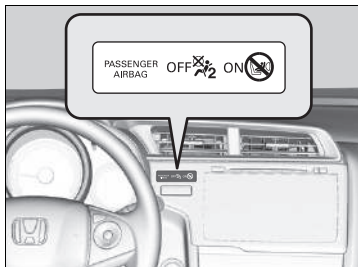

■ Cuando se enciende el testigo de desactivación del airbag del acompañante delantero

El testigo permanece encendido mientras el sistema del airbag del acompañante delantero esté desactivado.

Cuando no se utilice un sistema de sujeción para niños orientado hacia atrás en el asiento del acompañante delantero, vuelva a activar manualmente el sistema. El testigo debería apagarse.

▶▶ Testigo del sistema de sujeción adicional (SRS)

▲ ADVERTENCIA

Si se enciende el testigo del SRS, retire inmediatamente del asiento del acompañante delantero el sistema de sujeción para niños en posición del sentido contrario a la marcha del vehículo. Aunque se haya desactivado el airbag del acompañante delantero, no ignore el testigo del SRS.

Es posible que el sistema SRS tenga alguna anomalía que provoque la activación del airbag del acompañante delantero y cause lesiones graves o mortales.

Mantenimiento de los airbags

No realice mantenimiento alguno ni sustituya ninguno de los componentes del sistema de airbag por sus propios medios. No obstante, el vehículo debe revisarse en un concesionario si se produce una de estas situaciones:

■ Cuando los airbags se han desplegado

Si se ha inflado un airbag, se deben sustituir la unidad de control y las demás piezas relacionadas. Asimismo, una vez que se haya activado el tensor automático del cinturón de seguridad, deberá sustituirse.

■ Cuando el vehículo ha sufrido una colisión de moderada a fuerte

Aunque no se hayan inflado los airbags, el concesionario deberá revisar los sensores de los cinturones de seguridad delanteros y todos los cinturones que estaban abrochados en el momento de producirse el accidente.

✉ Mantenimiento de los airbags

Está prohibido desmontar los componentes de los airbags del vehículo.

En caso de anomalía o avería, o después del despliegue del airbag/activación del tensor de cinturón de seguridad, acuda a personal cualificado para su manipulación.

No se recomienda el uso de componentes recuperados del sistema de airbag, incluido el airbag, los sensores, los sensores y la unidad de control.

Protección de los niños a bordo

Todos los años, muchos niños resultan heridos o mueren en accidentes de tráfico porque viajaban sin sujetar o sujetos de forma incorrecta. De hecho, los accidentes de tráfico son la primera causa de muerte de los niños de hasta 12 años.

Para reducir el número de muertes y lesiones de niños, los bebés y los niños deben ir adecuadamente sujetos cuando van en un vehículo.

Protección de los niños a bordo

⚠️ ADVERTENCIA

Los niños que viajen sin sujetar o sujetos de forma incorrecta pueden sufrir heridas de gravedad o mortales en un accidente.

Si un niño es demasiado pequeño para utilizar el cinturón de seguridad, se debe sujetar debidamente mediante un sistema de sujeción para niños homologado. Los niños mayores se deben sujetar debidamente con un cinturón de seguridad, utilizando un elevador para niños si es necesario.

En muchos países, la ley exige que todos los niños de hasta 12 años y aquellos cuya altura sea inferior a 150 cm, vayan adecuadamente sujetos en un asiento trasero.

En muchos países es obligatorio utilizar un sistema de sujeción para niños homologado oficialmente y adecuado para transportar a un niño en cualquier asiento de pasajeros. Consulte la legislación de su país.

Modelos europeos

Los sistemas de sujeción para niños deben cumplir las especificaciones de la norma UN n.º 44 o n.º 129 o las disposiciones de los países correspondientes.

➤ Selección de un sistema de sujeción para niños P. 69

Excepto modelos europeos

Se recomiendan sistemas de sujeción para niños que cumplan las especificaciones de la norma UN n.º 44 o n.º 129 o las disposiciones de los países correspondientes.

Los niños deben sentarse en un asiento trasero debidamente sujetos. La razón es la siguiente:

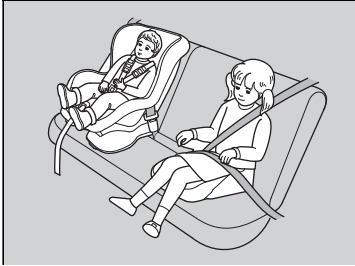

- Si hay un niño sentado en el asiento delantero y se infla el airbag delantero o el lateral, el niño puede sufrir heridas graves o mortales.
- Un niño sentado en el asiento delantero puede además distraer al conductor, afectando a su capacidad de controlar el vehículo.
- Las estadísticas indican que los niños de cualquier edad y tamaño viajan más seguros cuando van sentados en un asiento trasero debidamente sujetos.

- Cualquier niño que sea demasiado pequeño para llevar un cinturón de seguridad se deberá sujetar adecuadamente en un sistema de sujeción para niños homologado. Este sistema debe estar adecuadamente sujeto al vehículo utilizando el cinturón de seguridad o el sistema de sujeción para niños con anclaje.
- No lleve nunca a un niño en su regazo, ya que resultará imposible protegerlo en caso de colisión.
- No se ponga tampoco nunca el cinturón de seguridad sobre usted y el niño. En caso de accidente, el cinturón de seguridad presionaría mucho al niño y le causaría heridas graves o incluso mortales.
- Dos niños nunca deben compartir un cinturón de seguridad. Ambos podrían resultar heridos de extrema gravedad en caso de accidente.

►► Protección de los niños a bordo

Parasol del pasajero delantero

⚠️ ADVERTENCIA



NO coloque ningún sistema de sujeción para niños en posición de sentido contrario a la marcha del vehículo en un asiento protegido por un AIRBAG ACTIVADO, pues podría sufrir HERIDAS GRAVES o MORTALES.

- Impida que los niños accionen las puertas, las ventanillas o los dispositivos de ajuste de los asientos.
- No deje a los niños solos en el vehículo, especialmente si hace calor, ya que el habitáculo se puede calentar tanto que podrían morir. Además, podrían activar algún mando del vehículo, haciendo que se desplace inesperadamente.

►► Protección de los niños a bordo

ADVERTENCIA: Utilice el botón de bloqueo de los elevalunas eléctricos para impedir que los niños abran las ventanillas. Utilice esta función para impedir que los niños jueguen con las ventanillas, lo cual puede exponerles a peligros o distraer al conductor.

► **Apertura/cierre de los elevalunas eléctricos**
P. 162

ADVERTENCIA: Llévese siempre la llave de contacto al abandonar el vehículo o cuando lo deje con otros ocupantes dentro.

Como recordatorio del riesgo que presenta el airbag delantero en relación con la seguridad infantil, el vehículo cuenta con una etiqueta de advertencia en el parasol. Lea y siga las instrucciones de la etiqueta.

► **Etiquetas de advertencia** P. 83

Seguridad de los bebés y niños pequeños

Protección de bebés

Los bebés deben ir siempre debidamente sujetos en un sistema de sujeción para niños reclinable orientado en posición del sentido contrario a la marcha del vehículo hasta que alcancen el límite de estatura o peso establecido por el fabricante del sistema de sujeción y tengan por lo menos un año de edad.

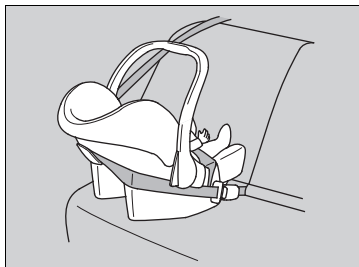

Colocación de un sistema de sujeción para niños orientado hacia atrás

El sistema de sujeción para niños debe colocarse y fijarse en uno de los asientos traseros.

- Si esto ocurre, se recomienda encarecidamente que instale este sistema de sujeción para niños directamente detrás del asiento del pasajero delantero, adelante el asiento todo lo necesario y lo deje sin ocupar. Otra alternativa es utilizar un sistema de sujeción para niños en posición del sentido contrario a la marcha del vehículo de menor tamaño.
- Asegúrese de que no hay contacto entre el sistema de sujeción para niños y el asiento que hay justo delante.

Protección de bebés

⚠ ADVERTENCIA

Si se coloca en el asiento delantero un sistema de sujeción para niños en posición del sentido contrario a la marcha del vehículo, podrían producirse lesiones graves o incluso mortales en caso de inflarse el airbag delantero del acompañante delantero.

Los sistemas de sujeción para niños en posición del sentido contrario a la marcha del vehículo deberán colocarse en uno de los asientos traseros, nunca en el delantero.

Según exige la Norma UN 94:

⚠ ADVERTENCIA



NO coloque ningún sistema de sujeción para niños en posición de sentido contrario a la marcha del vehículo en un asiento protegido por un AIRBAG ACTIVADO, pues podría sufrir HERIDAS GRAVES o MORTALES.

Cuando se instala correctamente, el sistema de sujeción para niños en posición del sentido contrario a la marcha del vehículo, puede impedir que el conductor o el acompañante delantero desplacen su asiento hacia atrás del todo o que bloqueen el respaldo en la posición deseada.

☒ Protección de bebés

Numerosos expertos recomiendan el uso de un sistema de sujeción para niños en posición del sentido contrario a la marcha del vehículo hasta que el niño tenga dos años, siempre que el peso y la estatura sean adecuados para este tipo de sistemas.

Si se infla el airbag delantero del pasajero delantero, puede impactar con mucha fuerza en el sistema de sujeción para niños en posición del sentido contrario a la marcha del vehículo, lo cual puede desplazar o golpear el sistema y lesionar gravemente al niño.

Los sistemas de sujeción para niños en posición del sentido contrario a la marcha del vehículo nunca se deben colocar orientados hacia delante.

Consulte las instrucciones del fabricante del sistema de sujeción para niños antes de montarlo.

Si es absolutamente inevitable instalar un sistema de sujeción para niños en posición del sentido contrario a la marcha del vehículo en el asiento del acompañante delantero, desactive manualmente el sistema del airbag del acompañante delantero.

☒ **Sistema de desactivación del airbag del acompañante delantero** P. 54

■ Protección de niños pequeños

Si el niño tiene al menos un año y ha superado las limitaciones de peso y altura de un sistema de sujeción para niños montado en posición de sentido contrario a la marcha, el niño deberá sujetarse correctamente en un sistema de sujeción orientado hacia delante hasta que superen los límites de peso y altura para este último sistema.



■ Colocación de un sistema de sujeción para niños en posición del sentido de marcha del vehículo

Recomendamos encarecidamente colocar los sistemas de sujeción para niños en posición del sentido de marcha del vehículo en los asientos traseros.

La colocación de un sistema de sujeción para niños en posición del sentido de marcha del vehículo en el asiento delantero puede ser peligrosa. Los asientos traseros son los lugares más seguros para los niños.

►► Protección de niños pequeños

▲ ADVERTENCIA

Si se coloca en el asiento delantero un sistema de sujeción para niños orientado hacia delante, podrían producirse lesiones graves o incluso mortales en caso de inflarse el airbag delantero.

Si necesita colocar en el asiento delantero un sistema de sujeción para niños orientado hacia delante, desplace el asiento hacia atrás todo lo que sea posible y sujete al niño correctamente.

Familiarícese con las leyes y normas relativas al uso de sistemas de sujeción para niños en vigor en la zona donde utiliza el vehículo, y siga las instrucciones del fabricante del sistema que emplea.

Selección de un sistema de sujeción para niños

Algunos sistemas de sujeción para niños son compatibles con anclaje inferior. Algunos disponen de un conector de tipo rígido, mientras que otros tienen uno de tipo flexible. La facilidad de uso de ambos es similar. Algunos sistemas actuales y anteriores de sujeción para niños solo se pueden instalar utilizando el cinturón de seguridad. Sea cual sea el tipo que elija, siga las instrucciones de uso y mantenimiento del fabricante del sistema de sujeción para niños, incluidas las fechas de caducidad recomendadas, así como las instrucciones de este manual. Una instalación adecuada es esencial para maximizar la seguridad del niño.

Es posible que el tipo flexible no esté disponible en su país.

En las posiciones de asiento y en los vehículos no equipados con anclajes inferiores, se puede instalar un sistema de sujeción para niños utilizando el cinturón de seguridad y una sujeción superior para mayor seguridad. El motivo es que todos los sistemas de sujeción para niños deben ir sujetos con un cinturón de seguridad cuando no se utiliza el sistema de anclaje inferior. Además, es posible que el fabricante del sistema de sujeción para niños aconseje utilizar un cinturón de seguridad para fijar un sistema de sujeción ISO FIX una vez que el niño alcance un peso determinado. Lea el manual del propietario del sistema de sujeción para niños para obtener las instrucciones de instalación correctas.

Consideración importante al seleccionar un sistema de sujeción para niños

Asegúrese de que el sistema de sujeción para niños cumple los tres requisitos siguientes:

- Es del tipo y tamaño adecuados para el niño.
- Es del tipo adecuado para el asiento del vehículo.
- El sistema de sujeción para niños cumple las normativas de seguridad. Se recomienda un sistema de sujeción para niños que cumpla las especificaciones de la norma UN n.º 44 o n.º 129 o las disposiciones de los países correspondientes. Busque en la caja la marca de homologación del sistema y la declaración de cumplimiento del fabricante.

Selección de un sistema de sujeción para niños

La instalación de un sistema de sujeción para niños compatible con anclaje inferior es sencilla.

Los sistemas de sujeción para niños compatibles con anclaje inferior se han concebido para simplificar el proceso de instalación y reducir la probabilidad de lesiones producidas por una instalación incorrecta.

Recomendamos instalar un sistema de sujeción para niños ISOFIX original de Honda orientado hacia atrás o hacia delante para bebés y niños pequeños respectivamente. Póngase en contacto con su concesionario.

■ Sistemas de sujeción para niños recomendados para los países de la UE

Hay disponibles varios tipos de sistemas de sujeción para niños. No todos los tipos son adecuados para este vehículo. Consulte la siguiente tabla para seleccionar la categoría de sistema de sujeción para niños que se puede utilizar en cada una de las posiciones de los asientos.

Grupo de peso		Posición de asiento			
		Acompañante delantero		Acompañante trasero	
		Posición del interruptor de activación/ desactivación del airbag del pasajero delantero		Trasero exterior	Trasero central
DESACTIVADO	ACTIVADO				
Grupo 0	Hasta 10 kg	U*1,*2,*4,*5	X	U*3,*4	U*3,*4
Grupo 0+	Hasta 13 kg	U*1,*2,*4,*5	X	IL (Honda BABY-SAFE ISOFIX) o U*3,*4	U*3,*4
Grupo I	9 a 18 kg	U*1,*2,*4,*5	UF*1,*2,*4,*5	IUF (clase de tamaño A, B1, B) o U*3,*4	U*3,*4
Grupo II	15 a 25 kg	U*1,*2,*4,*5	UF*1,*2,*4,*5	L (Honda KID FIX XP SICT) o U*3,*4	U*3,*4
Grupo III	22 a 36 kg	U*1,*2,*4,*5	UF*1,*2,*4,*5	L (Honda KID FIX XP SICT) o U*3,*4	U*3,*4

- IL: Adecuado para los sistemas de sujeción para niños ISO FIX (CRS) que se indican en esta lista.
- IUF: Apto para un sistema de sujeción para niños ISOFIX orientado hacia el sentido de la marcha del vehículo, tipo universal homologado para su uso en este grupo de peso.
- L: Adecuado para los sistemas de sujeción para niños concretos que se indican en esta tabla. Estas sujeciones pueden ser de categoría "específica para el vehículo", "restringida" o "semiuniversal".
- U: Adecuado para sistemas de sujeción de categoría "universal" homologados para su uso en este grupo de peso.
- UF: Adecuado para sistemas de sujeción para niños de categoría "universal" en posición del sentido de marcha del vehículo y homologados para su uso en este grupo de peso.
- X: Posición de asiento no adecuada para niños de este grupo de peso.

Modelos con ajuste de la altura del asiento delantero

- *1: Mueva el asiento delantero totalmente hacia atrás.
- *2: Ajuste el asiento en la posición más alta.
- *3: Ajuste el ángulo del respaldo del asiento a su posición vertical (posición de bloqueo más adelantada).

Modelos sin ajuste de la altura del asiento delantero

- *4: Ajuste el ángulo del respaldo del asiento a su posición vertical (posición de bloqueo más adelantada).
- *5: Mueva el asiento delantero totalmente hacia atrás.

	Posiciones de asientos en el vehículo		
	Asiento delantero	Asiento trasero exterior	Asiento central trasero
Sistemas de sujeción para niños de tamaño "i"	X	i-U	X

i-U: Adecuado para sistemas de sujeción para niños universales de tamaño i, orientados hacia delante y atrás.

X: Asiento no adecuado para sistemas de sujeción para niños universales de tamaño "i".

Se especifica una clase de tamaño para algunos sistemas de sujeción para niños. Asegúrese de comprobar la clase de tamaño que indican las instrucciones del fabricante, el embalaje y las etiquetas del sistema.

Las sujeciones para niños concretas que figuran en la tabla son piezas originales de Honda. Están disponibles en su concesionario.

Para una instalación correcta, consulte el manual de instrucciones del sistema de sujeción para niños.

■ Instalación de un sistema de sujeción para niños compatible con anclaje inferior

Se puede instalar un sistema de sujeción para niños compatible con anclaje inferior en cualquiera de los dos asientos traseros exteriores. El sistema de sujeción para niños se fija a los anclajes inferiores con conectores de tipo rígido o flexible.

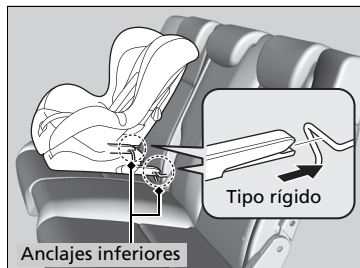

1. Localice los anclajes inferiores debajo de las marcas.
2. Asegúrese de bloquear el respaldo del asiento en posición vertical.
3. Baje el reposacabezas a su posición más baja.
4. Coloque el sistema de sujeción para niños en el asiento del vehículo y después fíjelo a los anclajes inferiores según las instrucciones del sistema.
 - Cuando instale el sistema de sujeción para niños, asegúrese de que los anclajes inferiores no están obstruidos por el cinturón de seguridad o cualquier otro objeto.

► Instalación de un sistema de sujeción para niños compatible con anclaje inferior

⚠ ADVERTENCIA

Nunca fije dos sistemas de sujeción para niños al mismo anclaje. En caso de colisión, un solo anclaje puede que no sea lo suficientemente fuerte como para sostener dos sistemas de sujeción para niños, por lo que podría romperse y provocar lesiones graves o incluso la muerte.

Algunos sistemas de sujeción para niños disponen de copas de guía opcionales, que impiden posibles daños en la superficie del asiento. Siga las instrucciones del fabricante cuando utilice las copas de guía, y fíjelas a los anclajes inferiores como se muestra en la imagen.

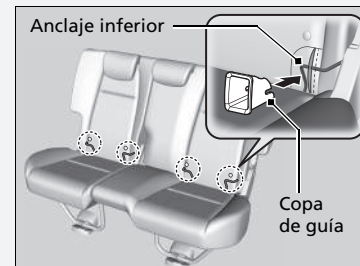

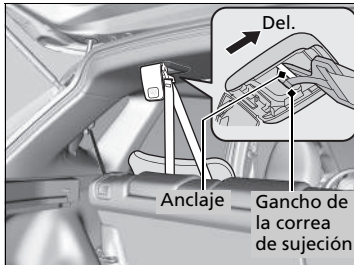
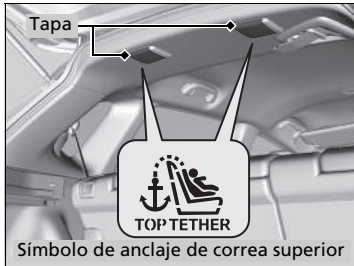
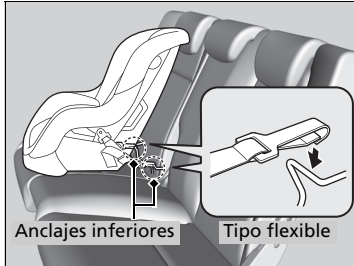

5. Abra la cubierta del anclaje de atadura.
6. Pase la correa de sujeción por el respaldo del asiento. Asegúrese de que la correa no esté retorcida.
7. Sujete el gancho de la correa de sujeción en el anclaje.
8. Ajuste la correa de sujeción siguiendo las instrucciones del fabricante del sistema de sujeción para niños.
9. Asegúrese de que el sistema de sujeción para niños esté firmemente sujeto balanceándolo hacia delante, atrás y lateralmente; deberá notarse poco movimiento.
10. Asegúrese de que los cinturones sin usar que estén al alcance de un niño estén enganchados.

► Instalación de un sistema de sujeción para niños compatible con anclaje inferior

Para la seguridad de su hijo, cuando utilice un sistema de sujeción para niños mediante el sistema de anclaje inferior, asegúrese de que el sistema de sujeción esté debidamente sujeto al vehículo. Si el sistema de sujeción para niños no está debidamente sujeto, no le protegerá adecuadamente en caso de accidente y puede causar lesiones al niño y a otros ocupantes del vehículo.

Es posible que el tipo flexible no esté disponible en su país.

ADVERTENCIA: Nunca debe utilizarse un gancho que no cuente con un símbolo de anclaje de correa superior al usar un sistema de sujeción para niños.

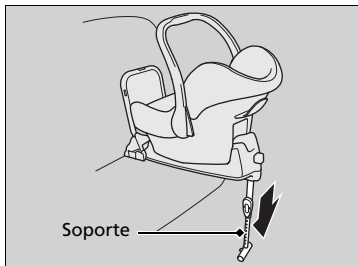

Sistema de sujeción para niños con soporte

5. Estire el soporte hasta que toque el suelo tal como indica el fabricante del sistema de sujeción para niños.
 - Confirme que la sección del suelo en la que se apoya el soporte está nivelada. Si dicha sección no está nivelada, el soporte no dispondrá de un apoyo adecuado.
 - Asegúrese de que no hay contacto entre el sistema de sujeción para niños y el asiento que hay justo delante.

Instalación de un sistema de sujeción para niños con cinturón de seguridad de tres puntos



1. Asegúrese de bloquear el respaldo del asiento en posición vertical.
2. Baje el reposacabezas a su posición más baja.
3. Coloque el sistema de sujeción para niños en el asiento del vehículo.
4. Pase el cinturón de seguridad por el sistema de sujeción para niños siguiendo las instrucciones del fabricante del sistema e introduzca la hebilla en el enganche.
 - Introduzca completamente la hebilla hasta que se escuche un clic.

⊗ Instalación de un sistema de sujeción para niños con cinturón de seguridad de tres puntos

Si el sistema de sujeción para niños no está debidamente sujeto, no le protegerá adecuadamente en caso de accidente y puede causar lesiones al niño y a otros ocupantes del vehículo.

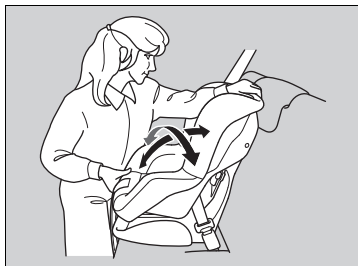
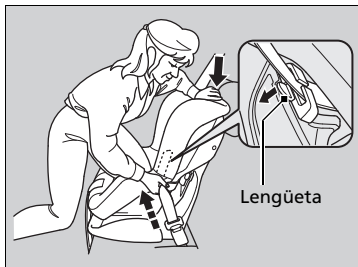

5. Empuje la lengüeta hacia abajo. Pase la parte del hombro del cinturón de seguridad por la ranura lateral del sistema de sujeción.
6. Coja la parte del hombro del cinturón de seguridad cerca de la hebilla y tire hacia arriba para eliminar cualquier holgura de la parte de la cadera del cinturón.
 - Al hacerlo, coloque su peso sobre el sistema de sujeción para niños y empújelo hacia el asiento del vehículo.
7. Coloque correctamente el cinturón de seguridad y empuje la lengüeta hacia arriba. Asegúrese de que el cinturón de seguridad no esté retorcido.
 - Cuando empuje la lengüeta hacia arriba, tire hacia arriba de la parte superior del hombro para eliminar cualquier holgura del cinturón de seguridad.
8. Asegúrese de que el sistema de sujeción para niños esté firmemente sujeto balanceándolo hacia delante, atrás y lateralmente; deberá notarse poco movimiento.
9. Asegúrese de que los cinturones sin usar que estén al alcance de un niño estén enganchados.

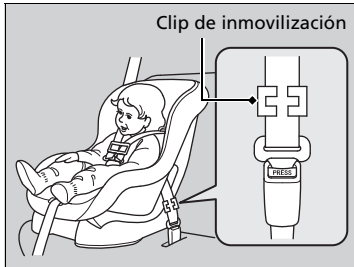

Excepto modelos europeos

Si el sistema de sujeción para niños no dispone de un mecanismo de sujeción del cinturón, instale un clip de inmovilización en el cinturón de seguridad.

Después de realizar el paso 1 y 4, tire de la parte del hombro del cinturón y asegúrese de que no haya holgura en la parte de la cadera.

- 5.** Sujete con firmeza el cinturón cerca de la hebilla. Mantenga sujetas las dos partes del cinturón para que no se deslicen por la hebilla. Desabroche el cinturón de seguridad.
- 6.** Instale el clip de inmovilización como se muestra en la imagen. Coloque el clip lo más cerca posible de la hebilla.
- 7.** Introduzca la hebilla en el enganche. Vaya a los pasos 8 y 9.

Seguridad adicional con sujeción

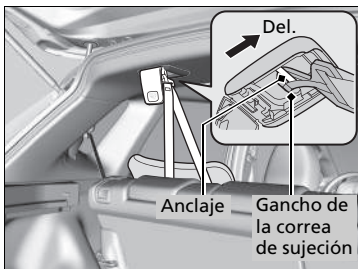
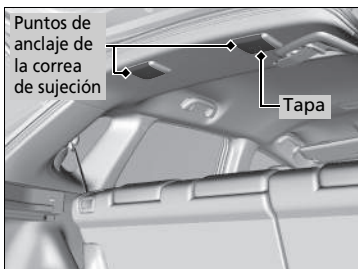

Se proporcionan dos puntos de anclaje de sujeción en el techo para los asientos traseros laterales. Si tiene un sistema de sujeción para niños que incluye una correa pero que puede instalarse con un cinturón de seguridad, la correa podrá usarse para mayor seguridad.

1. Localice el punto de anclaje de la correa de sujeción correspondiente.
2. Baje el reposacabezas a su posición más baja.
3. Abra la cubierta del anclaje.
4. Pase la correa de sujeción por el respaldo del asiento. Asegúrese de que la correa no esté retorcida.
5. Sujete el gancho de la correa de sujeción en el anclaje.
6. Ajuste la correa de sujeción siguiendo las instrucciones del fabricante del sistema de sujeción para niños.

Seguridad adicional con sujeción

ADVERTENCIA: Los anclajes de sujeción para niños están diseñados para soportar solamente la carga impuesta por sujeciones de niños correctamente instaladas. En ningún caso deberán usarse para cinturones de seguridad de adultos, arneses ni para fijar otros elementos de equipamiento al vehículo.

Si usa el cinturón de seguridad o los anclajes inferiores, use siempre una correa para los asientos para niños en posición del sentido de la marcha.

Seguridad de los niños mayores

Protección de niños mayores

En las siguientes páginas se proporcionan instrucciones para la comprobación del ajuste adecuado del cinturón de seguridad, la elección del elevador para niños si es necesario utilizarlo y las precauciones a tener en cuenta si un niño debe sentarse delante.

Comprobación del ajuste del cinturón de seguridad

Si el niño ya es demasiado grande para utilizar un sistema de sujeción para niños, sujételo en uno de los asientos traseros con el cinturón de seguridad de tres puntos. Compruebe que el niño se sienta con la espalda recta y bien apoyada en el respaldo y, a continuación, hágase las siguientes preguntas.



Lista de comprobación

- ¿El niño puede doblar las rodillas cómodamente por el borde del asiento?
- ¿La sección del hombro del cinturón de seguridad pasa entre el cuello y el brazo del niño?
- ¿La sección de la cadera del cinturón de seguridad está lo más baja posible y toca los muslos del niño?
- ¿Podrá el niño permanecer sentado de esta manera durante todo el trayecto?

Si responde afirmativamente a todas estas preguntas, el niño ya puede utilizar el cinturón de seguridad de tres puntos correctamente. Si la respuesta a alguna de las preguntas es negativa, el niño debe sentarse en un elevador para niños hasta que el cinturón de seguridad se ajuste correctamente sin necesidad de elevadores.

Seguridad de los niños mayores

⚠ ADVERTENCIA

Si permite que un niño de hasta 12 años de edad se siente delante, el niño podría sufrir lesiones graves o incluso mortales en caso de que el airbag delantero del acompañante se infle.

Si un niño mayor debe viajar delante, mueva el asiento del vehículo lo más atrás posible, haga que el niño se siente correctamente y lleve el cinturón de seguridad de forma adecuada, utilizando un elevador para niños si es necesario.

Elevadores para niños



Si no se puede utilizar correctamente un cinturón de seguridad de tres puntos, sienta al niño en un elevador en uno de los asientos traseros. Por la seguridad del niño, compruebe que el niño cumple las recomendaciones del fabricante del elevador para niños.

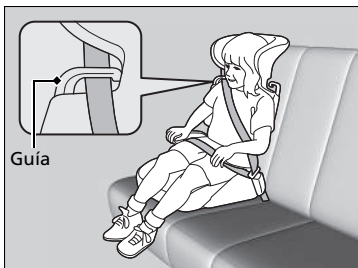

Hay disponible un respaldo para un elevador para niños concreto. Instale el respaldo en el elevador para niños y ajústelo al asiento del vehículo siguiendo las instrucciones del fabricante del elevador. Asegúrese de que el cinturón de seguridad pasa correctamente a través de la guía del hombro del respaldo y que no toca ni cruza el cuello del niño.

Elevadores para niños

Para montar un elevador para niños, siga las instrucciones del mismo.

Existen elevadores para niños de tipo alto y bajo. Elija un elevador para niños que permita al niño utilizar el cinturón de seguridad correctamente.

Recomendamos un elevador para niños con respaldo, ya que será más fácil ajustar el cinturón de hombro.

■ Protección de niños de mayor tamaño: comprobaciones finales

Los niños pueden ir sujetos adecuadamente en el asiento trasero del vehículo. Si en alguna ocasión debe llevar a un grupo de niños y uno de ellos debe sentarse delante:

- Asegúrese de leer y entender perfectamente las instrucciones y la información de seguridad de este manual.
- Desplace el asiento del acompañante delantero hacia atrás todo lo que sea posible.
- Compruebe que el niño se sienta con la espalda recta y bien apoyada en el respaldo del asiento.
- Compruebe que el cinturón de seguridad está colocado correctamente para que el niño esté bien sujeto en el asiento.

■ Supervisión de los niños a bordo

Recomendamos encarecidamente que esté pendiente de los niños que viajen a bordo. Hasta los niños mayores y más formales necesitan en ocasiones que se les recuerde que deben sentarse bien y abrocharse los cinturones de seguridad.

Monóxido de carbono

Los gases de escape del motor de este vehículo contienen monóxido de carbono, un gas incoloro, inodoro y muy tóxico. Si se asegura de que el vehículo reciba el mantenimiento adecuado, el monóxido de carbono no pasará al habitáculo.

■ Asegúrese de que el sistema de escape se revisa para comprobar si presenta fugas siempre que:

- El sistema de escape produzca ruidos anómalos.
- El sistema de escape pueda estar dañado.
- Se eleve el vehículo para realizar un cambio de aceite.

Si pone en marcha el vehículo con el portón trasero abierto, la corriente de aire puede hacer que entren gases de escape al habitáculo, lo que supone una situación peligrosa. Si debe conducir con el portón trasero abierto, abra todas las ventanillas y ajuste el sistema de calefacción y refrigeración*/sistema de control de climatización como se indica a continuación*.

1. Seleccione el modo de aire exterior.
2. Seleccione el modo .
3. Ajuste el ventilador a velocidad alta.
4. Ajuste el control de temperatura a una temperatura agradable.

Ajuste el sistema de calefacción y refrigeración*/sistema de control de climatización como si estuviera sentado en el vehículo estacionado con el motor en marcha*.

» Monóxido de carbono

⚠ ADVERTENCIA

El monóxido de carbono es tóxico. Respirarlo puede provocar pérdida del conocimiento e incluso la muerte.

Evite los lugares cerrados o las actividades en que pueda verse expuesto al monóxido de carbono.

Un lugar cerrado como un garaje se puede llenar de monóxido de carbono con rapidez.

No arranque el motor con la puerta del garaje cerrada.

Incluso si la puerta del garaje está abierta, saque el vehículo del garaje en cuanto arranque el motor.

Ubicaciones de las etiquetas

Estas etiquetas se encuentran en las ubicaciones señaladas. Le advierten sobre posibles riesgos que pueden causar lesiones graves o incluso mortales. Lea estas etiquetas atentamente.

Si una etiqueta se desprende o no puede leerse fácilmente, póngase en contacto con un concesionario para que la sustituyan.

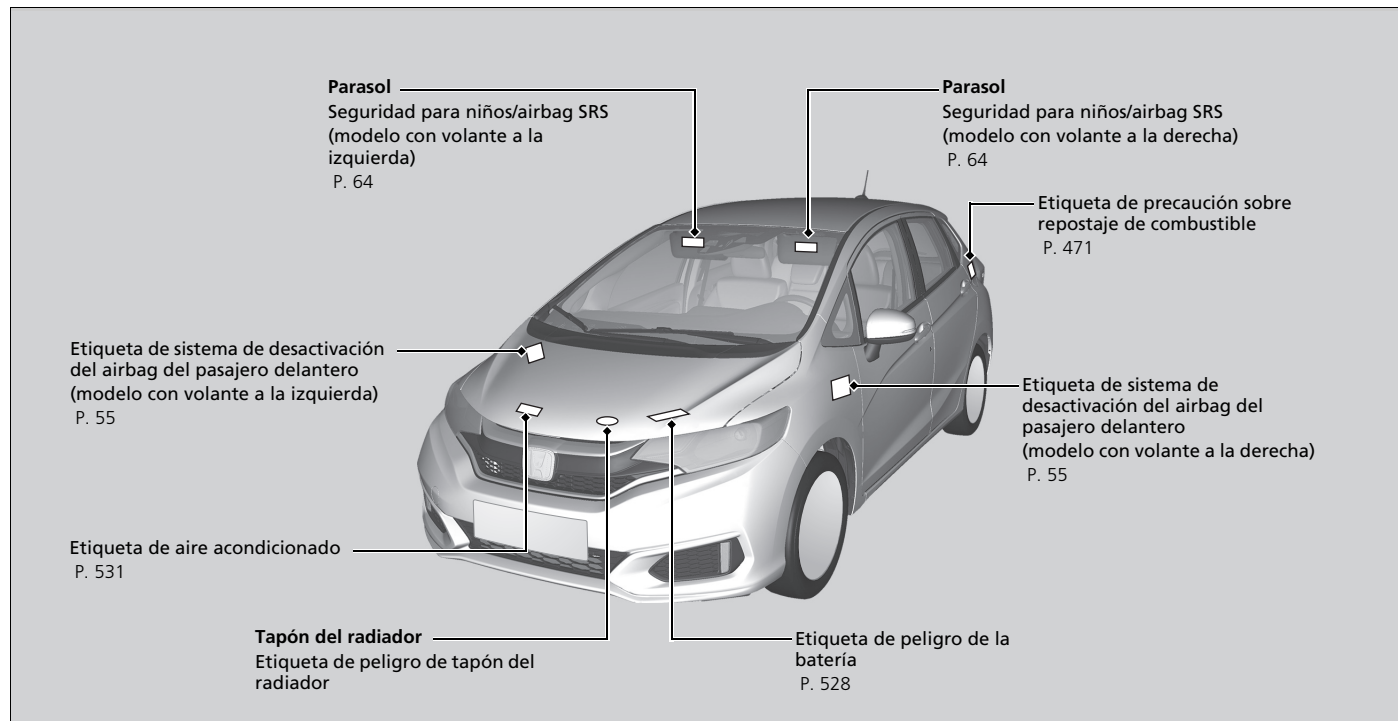



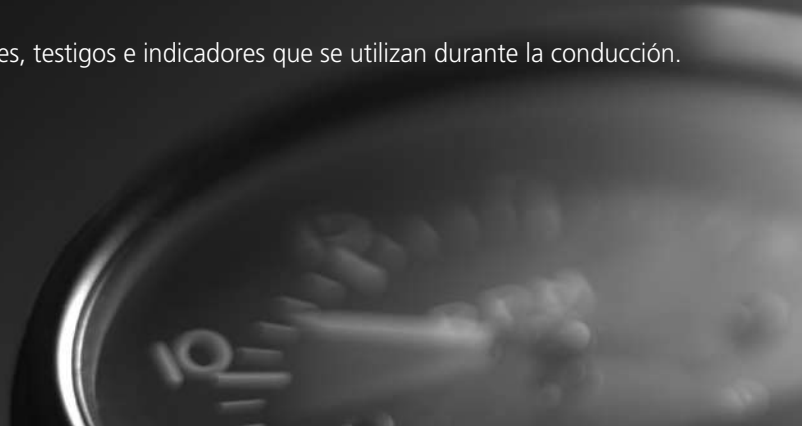

Panel de instrumentos

En este capítulo se describen los botones, testigos e indicadores que se utilizan durante la conducción.



Testigos	86
Mensajes informativos y de advertencia de la pantalla de información múltiple ...	108
Indicadores y pantalla de información múltiple	
Indicadores.....	123
Pantalla de información múltiple.....	124

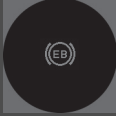
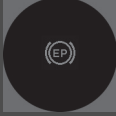





Testigo	Nombre	Encendido/Parpadeando	Explicación	Mensaje
	Testigo del sistema de frenos y freno de estacionamiento (rojo)	<ul style="list-style-type: none"> • Se enciende durante unos segundos cuando se gira el interruptor de encendido hasta la posición CONTACTO *1 y se desconecta al soltar el freno de mano. • Se enciende cuando el freno de estacionamiento está puesto y se apaga al soltarlo. • Suena el avisador acústico y se enciende el testigo si conduce sin soltar totalmente el freno de estacionamiento. • Se enciende cuando el nivel del líquido de frenos es bajo. • Se enciende si el sistema de frenos presenta algún problema. 	<ul style="list-style-type: none"> • Se enciende durante la conducción - Asegúrese de que el freno de estacionamiento está soltado. Compruebe el nivel del líquido de frenos. <ul style="list-style-type: none"> ☒ Qué hacer cuando se enciende el testigo durante la conducción P. 571 • Se enciende junto con el testigo ABS - El vehículo debe revisarse en un concesionario. <ul style="list-style-type: none"> ☒ Si se enciende el testigo del sistema de frenos (rojo) P. 571 	   

*1: Los modelos con sistema de acceso sin llave tienen un botón **ENGINE START/STOP** en lugar de un interruptor de encendido.









Testigo	Nombre	Encendido/Parpadeando	Explicación	Mensaje
	Testigo del sistema de frenos (ámbra)	<ul style="list-style-type: none"> Se enciende durante unos segundos cuando gira el interruptor de encendido a la posición de CONTACTO II*1 y después se apaga. Se enciende si hay algún problema en un sistema relacionado con el frenado que no sea el sistema de frenos convencional. 	<ul style="list-style-type: none"> Permanece encendido - El vehículo debe revisarse en un concesionario. 	
		<ul style="list-style-type: none"> Se enciende si el sistema de frenado en ciudad presenta algún problema. 	<ul style="list-style-type: none"> Se enciende junto con el testigo del sistema CTBA - El sistema activo de freno en ciudad no se activa. El vehículo debe revisarse en un concesionario. <ul style="list-style-type: none"> ➤ Sistema de frenado en ciudad P. 457 	

Panel de instrumentos



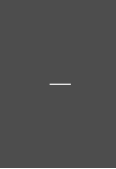

*1: Los modelos con sistema de acceso sin llave tienen un botón **ENGINE START/STOP** en lugar de un interruptor de encendido.

Testigo	Nombre	Encendido/Parpadeando	Explicación	Mensaje
	Testigo de presión baja de aceite	<ul style="list-style-type: none"> Se enciende cuando gira el interruptor de encendido a la posición de CONTACTO ^{*1} y se apaga cuando arranca el motor. Se enciende cuando la presión del aceite del motor es baja. 	<ul style="list-style-type: none"> Se enciende durante la conducción - Deténgase inmediatamente en un lugar seguro. <ul style="list-style-type: none"> ☒ Si se enciende el testigo de presión baja de aceite P. 570 	
	Testigo de averías	<ul style="list-style-type: none"> Se enciende cuando gira el interruptor de encendido a la posición de CONTACTO ^{*1} y se apaga cuando arranca el motor. Se enciende si el sistema de control de emisiones presenta algún problema. Parpadea cuando se detecta un fallo de encendido en los cilindros del motor. 	<ul style="list-style-type: none"> Se enciende durante la conducción - El vehículo debe revisarse en un concesionario. Parpadea durante la conducción - Deténgase en un lugar seguro donde no haya objetos inflamables. Detenga el motor durante 10 minutos como mínimo y espere a que se enfríe. Después, lleve el vehículo a un concesionario. <ul style="list-style-type: none"> ☒ Si se enciende o parpadea el testigo de averías P. 571 Muestra el estado de auto comprobación del diagnóstico del sistema de control de emisiones. 	









*1 : Los modelos con sistema de acceso sin llave tienen un botón **ENGINE START/STOP** en lugar de un interruptor de encendido.

Testigo	Nombre	Encendido/Parpadeando	Explicación	Mensaje
	Testigo del sistema de carga	<ul style="list-style-type: none"> Se enciende cuando gira el interruptor de encendido a la posición de CONTACTO *¹ y se apaga cuando arranca el motor. Se enciende cuando la batería no se carga. 	<ul style="list-style-type: none"> Se enciende durante la conducción Apague el sistema de calefacción y refrigeración*/sistema de control de climatización* y la luneta térmica para reducir el consumo eléctrico.  Si se enciende el testigo del sistema de carga P. 570 	
	Indicador de posición de la palanca de cambios*	<ul style="list-style-type: none"> Indica la posición actual de la palanca de cambios. 	 Cambios P. 402	
	Testigo de la caja de cambios*	<ul style="list-style-type: none"> Parpadea si el sistema de transmisión presenta algún problema. 	<ul style="list-style-type: none"> Parpadea durante la conducción - Evite las aceleraciones y los arranques bruscos. El vehículo debe revisarse en un concesionario de inmediato. 	



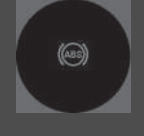

*1: Los modelos con sistema de acceso sin llave tienen un botón **ENGINE START/STOP** en lugar de un interruptor de encendido.

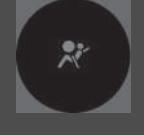
Testigo	Nombre	Encendido/Parpadeando	Explicación	Mensaje
	Testigo M (modo de cambio manual de 7 velocidades)/ Indicador de cambio*	<ul style="list-style-type: none"> Se enciende al aplicar el modo de cambio manual de 7 velocidades. 	<ul style="list-style-type: none"> Modo de cambio manual de 7 velocidades P. 404 	—
	Testigo de recordatorio del cinturón de seguridad	<ul style="list-style-type: none"> Se enciende si no lleva puesto el cinturón de seguridad cuando gira el interruptor de encendido a la posición de CONTACTO II*1. Si el acompañante no lleva el cinturón de seguridad, el testigo se enciende unos segundos más tarde. Parpadea durante la conducción si el conductor o el pasajero delantero no llevan abrochado el cinturón de seguridad. El avisador acústico suena y el testigo parpadea a intervalos regulares. 	<ul style="list-style-type: none"> El avisador acústico deja de sonar y el testigo se apaga cuando usted y el pasajero delantero se abrochan los cinturones de seguridad. Permanece encendido después de que usted y el pasajero delantero se hayan abrochado los cinturones de seguridad - Puede que se haya producido un error de detección en el sensor. El vehículo debe revisarse en un concesionario. Recordatorio del cinturón de seguridad P. 39 	 





*1 : Los modelos con sistema de acceso sin llave tienen un botón **ENGINE START/STOP** en lugar de un interruptor de encendido.

Testigo	Nombre	Encendido/Parpadeando	Explicación	Mensaje
	Testigo de nivel bajo de combustible	<ul style="list-style-type: none"> • Se enciende cuando la reserva de combustible se está agotando (quedan aproximadamente 5,3 L). • Parpadea si el testigo de combustible presenta algún problema. 	<ul style="list-style-type: none"> • Se enciende - Reposte cuanto antes. 	
			<ul style="list-style-type: none"> • Parpadea - El vehículo debe revisarse en un concesionario. 	
	Testigo del sistema antibloqueo de frenos (ABS)	<ul style="list-style-type: none"> • Se enciende durante unos segundos cuando gira el interruptor de encendido a la posición de CONTACTO *1 y después se apaga. • Si se enciende en cualquier otro momento, el ABS presenta algún problema. 	<ul style="list-style-type: none"> • Permanece encendido - El vehículo debe revisarse en un concesionario. Cuando el testigo está encendido, los frenos del vehículo funcionan con normalidad pero no se dispone de función antibloqueo.  Sistema de frenos antibloqueo (ABS) P. 455 	
	Testigo del sistema de SRS airbag	<ul style="list-style-type: none"> • Se enciende durante unos segundos cuando gira el interruptor de encendido a la posición de CONTACTO *1 y después se apaga. • Se enciende si se detecta algún problema en cualquiera de estos elementos: <ul style="list-style-type: none"> - Sistema de sujeción suplementario - Sistema de airbags laterales - Sistema de airbags de cortina lateral - Tensor del cinturón de seguridad 	<ul style="list-style-type: none"> • Permanece encendido o no se llega a encender - El vehículo debe revisarse en un concesionario. 	







*1: Los modelos con sistema de acceso sin llave tienen un botón **ENGINE START/STOP** en lugar de un interruptor de encendido.

Testigo	Nombre	Encendido/Parpadeando	Explicación	Mensaje
	Testigos de activación/desactivación del airbag del pasajero delantero	<ul style="list-style-type: none"> Los testigos se encienden durante unos segundos cuando gira el interruptor de encendido a la posición de CONTACTO *1 y, tras una comprobación del sistema, se apagan. Cuando el airbag del pasajero delantero está activado: el testigo de activación se vuelve a encender y permanece así alrededor de 60 segundos. Cuando el airbag del pasajero delantero está desactivado: el testigo de desactivación se vuelve a encender y permanece encendido. Es un recordatorio de que el airbag del acompañante delantero está desactivado. 	 Sistema de desactivación del airbag del acompañante delantero P. 54	



*1: Los modelos con sistema de acceso sin llave tienen un botón **ENGINE START/STOP** en lugar de un interruptor de encendido.

Testigo	Nombre	Encendido/Parpadeando	Explicación	Mensaje
	Testigo del sistema de control de estabilidad del vehículo (VSA)	<ul style="list-style-type: none"> • Se enciende durante unos segundos cuando gira el interruptor de encendido a la posición de CONTACTO *1 y después se apaga. • Parpadea cuando el sistema VSA está activo. • Se enciende si el VSA o el sistema de asistencia de arranque en pendiente presentan algún problema. 	<ul style="list-style-type: none"> • Permanece encendido - El vehículo debe revisarse en un concesionario. <ul style="list-style-type: none"> ➤ Sistema de control de estabilidad del vehículo (VSA) P. 446 ➤ Sistema de asistencia de arranque en pendiente P. 394, 398 	
	Testigo de control de estabilidad del vehículo (VSA) OFF	<ul style="list-style-type: none"> • Se enciende durante unos segundos cuando gira el interruptor de encendido a la posición de CONTACTO *1 y después se apaga. • Se enciende cuando se desactiva el sistema VSA. 	<ul style="list-style-type: none"> ➤ Activación y desactivación del VSA P. 447 	—



*1: Los modelos con sistema de acceso sin llave tienen un botón **ENGINE START/STOP** en lugar de un interruptor de encendido.

Testigo	Nombre	Encendido/Parpadeando	Explicación	Mensaje
	Testigo de temperatura alta (rojo)	<ul style="list-style-type: none"> • Se enciende durante unos segundos cuando gira el interruptor de encendido a la posición de CONTACTO *1 y después se apaga. • Parpadea cuando sube la temperatura del refrigerante del motor y permanece encendido si la temperatura sigue subiendo. 	<ul style="list-style-type: none"> • Se apaga y se enciende en azul cuando la temperatura del refrigerante del motor es baja. 	—
			<ul style="list-style-type: none"> • Parpadea durante la conducción - Conduzca lentamente para evitar el sobrecalentamiento. 	 <p>(blanco)</p>
			<ul style="list-style-type: none"> • Se mantiene encendido durante la conducción - Pare inmediatamente en un lugar seguro y deje enfriar el motor.  Sobrecalentamiento P. 568 	 <p>(ámbar)</p>
	Testigo de temperatura baja (azul)	<ul style="list-style-type: none"> • Se enciende cuando la temperatura del refrigerante del motor es baja. 	<ul style="list-style-type: none"> • Si el testigo permanece encendido después de que el motor haya alcanzado la temperatura normal de funcionamiento, es posible que haya un problema con los sensores de temperatura. Lleve el vehículo a un concesionario para que lo revisen. 	—







*1: Los modelos con sistema de acceso sin llave tienen un botón **ENGINE START/STOP** en lugar de un interruptor de encendido.

Testigo	Nombre	Encendido/Parpadeando	Explicación	Mensaje
	Testigo de puertas y portón trasero abiertos	<ul style="list-style-type: none"> • Se enciende durante unos segundos cuando gira el interruptor de encendido a la posición de CONTACTO *1 y después se apaga. • Se enciende si alguna de las puertas o el portón trasero no están bien cerrados. • Suena el aviso acústico y el indicador se enciende si se abre cualquier puerta o el maletero durante la conducción. 	<ul style="list-style-type: none"> • Se apaga cuando todas las puertas y el portón trasero están cerrados. 	





*1: Los modelos con sistema de acceso sin llave tienen un botón **ENGINE START/STOP** en lugar de un interruptor de encendido.

Testigo	Nombre	Encendido/Parpadeando	Explicación	Mensaje
	Presión baja de neumáticos/Testigo del sistema de aviso de desinflado	<ul style="list-style-type: none"> • Se enciende durante unos segundos cuando gira el interruptor de encendido a la posición de CONTACTO II*¹ y después se apaga. • Puede iluminarse brevemente si el interruptor de encendido se sitúa en CONTACTO II*¹ y el vehículo no se mueve en un plazo de 45 segundos, para indicar que el proceso de calibración no se ha completado aún. • Se enciende y permanece encendido cuando: <ul style="list-style-type: none"> - La presión de uno o más neumáticos se considera significativamente baja. - El sistema no se ha calibrado. 	<ul style="list-style-type: none"> • Se enciende durante la conducción - Deténgase en un lugar seguro, compruebe la presión de los neumáticos e ínfeleos en caso de ser necesario. • Permanece encendido después de inflar los neumáticos a la presión recomendada - Se debe calibrar el sistema. <ul style="list-style-type: none"> ➤ Calibración del sistema de aviso de desinflado P. 449 	
		<ul style="list-style-type: none"> • Parpadea durante un minuto y después permanece encendido si el TPMS presenta algún problema o si se instala temporalmente un neumático compacto de repuesto*. 	<ul style="list-style-type: none"> • Parpadea y permanece encendido - El vehículo debe revisarse en un concesionario. Si el vehículo está circulando con un neumático compacto de repuesto, haga reparar o reemplace el neumático normal y vuelva a instalarlo en el vehículo tan pronto como sea posible. 	

*1 : Los modelos con sistema de acceso sin llave tienen un botón **ENGINE START/STOP** en lugar de un interruptor de encendido.



Testigo	Nombre	Encendido/Parpadeando	Explicación	Mensaje
	Testigo del sistema de dirección asistida eléctrica (EPS)	<ul style="list-style-type: none"> Se enciende cuando gira el interruptor de encendido a la posición de CONTACTO *1 y se apaga cuando arranca el motor. Se enciende si el sistema EPS presenta algún problema. 	<ul style="list-style-type: none"> Permanece encendido o no se llega a encender - El vehículo debe revisarse en un concesionario. <ul style="list-style-type: none"> ➤ Si se enciende el testigo de la dirección asistida eléctrica (EPS) P. 572 	
	Testigo de mensaje del sistema	<ul style="list-style-type: none"> Se enciende durante unos segundos cuando gira el interruptor de encendido a la posición de CONTACTO *1 y después se apaga. Se enciende y a la vez suena un aviso acústico cuando se detecta algún problema. Al mismo tiempo aparece un mensaje del sistema en la pantalla de información múltiple. 	<ul style="list-style-type: none"> Con el testigo encendido, pulse el botón  (información) para ver el mensaje de nuevo. Remítase a la información sobre testigos de este capítulo cuando aparezca un mensaje del sistema en la pantalla de información múltiple. Tome las medidas adecuadas en función del mensaje. La pantalla de información múltiple no vuelve a la pantalla normal hasta que se cancela la advertencia o se pulsa el botón. 	—

*1: Los modelos con sistema de acceso sin llave tienen un botón **ENGINE START/STOP** en lugar de un interruptor de encendido.

Testigo	Nombre	Encendido/Parpadeando	Explicación	Mensaje
	Testigos de los intermitentes y las luces de emergencia	<ul style="list-style-type: none"> • Parpadea cuando se usa la palanca de intermitentes. • Parpadea junto con todos los intermitentes cuando se pulsa el botón de luces de emergencia. • Parpadea junto con todos los intermitentes cuando se pisa el pedal del freno mientras se conduce a alta velocidad. 	<ul style="list-style-type: none"> • No parpadea o parpadea con rapidez - Se ha fundido la bombilla de un intermitente. Cambie la bombilla de inmediato. <ul style="list-style-type: none"> ☒ Cambio de la bombillas P. 505, 507 ☒ Señal de parada de emergencia P. 462 	—
	Testigo de las luces de carretera	<ul style="list-style-type: none"> • Se enciende cuando las luces de carretera están encendidas. 	—	—
	Testigo de luces encendidas	<ul style="list-style-type: none"> • Se enciende cuando el interruptor de las luces está activado o en la posición de AUTO cuando las luces exteriores están encendidas. 	<ul style="list-style-type: none"> • Si retira la llave del interruptor de encendido* o ajusta el modo de alimentación* a la posición de VEHÍCULO APAGADO (BLOQUEO) mientras las luces exteriores están encendidas, sonará un aviso acústico al abrir la puerta del conductor. 	—
	Testigo de luces antiniebla delanteras*	<ul style="list-style-type: none"> • Se enciende cuando las luces antiniebla delanteras están encendidas. 	—	—
	Testigo de luces antiniebla traseras	<ul style="list-style-type: none"> • Se enciende cuando las luces antiniebla traseras están encendidas. 	—	—







Testigo	Nombre	Encendido/Parpadeando	Explicación	Mensaje
	Testigo del sistema inmovilizador	<ul style="list-style-type: none"> Se enciende brevemente cuando gira el interruptor de encendido a la posición de CONTACTO [II]*1 y después se apaga. Se enciende si el sistema inmovilizador no es capaz de reconocer la información de la llave. 	<ul style="list-style-type: none"> Parpadea - Modelos sin sistema de acceso sin llave No se puede arrancar el motor. Gire el interruptor de encendido a BLOQUEO [0], retire la llave, vuelva a introducirla y gírela a CONTACTO [II] de nuevo. Modelos con sistema de acceso sin llave No se puede arrancar el motor. Ajuste el modo de alimentación a la posición VEHÍCULO APAGADO (BLOQUEO) y, a continuación, seleccione de nuevo el modo de CONTACTO. Parpadea repetidamente - Puede que el sistema tenga una avería. El vehículo debe revisarse en un concesionario. No intente modificar este sistema ni añadirle otros dispositivos. Se pueden producir problemas eléctricos. 	

*1: Los modelos con sistema de acceso sin llave tienen un botón **ENGINE START/STOP** en lugar de un interruptor de encendido.

Testigo	Nombre	Encendido/Parpadeando	Explicación	Mensaje
	Testigo de la alarma del sistema de seguridad*	<ul style="list-style-type: none"> • Parpadea cuando la alarma del sistema de seguridad se ha fijado. 	<p>Alarma del sistema de seguridad* P. 159</p>	
	Testigo del sistema de acceso sin llave*	<ul style="list-style-type: none"> • Se enciende durante unos segundos cuando el modo de alimentación se pasa a CONTACTO; después se apaga. • Se enciende en cuanto se detecta un problema en el sistema de acceso sin llave o en el sistema de arranque sin llave. 	<ul style="list-style-type: none"> • Permanece encendido o no se llega a encender - El vehículo debe revisarse en un concesionario. 	

*1 : Modelo con volante a la izquierda











*2 : Modelo con volante a la derecha

Testigo	Nombre	Encendido/Parpadeando	Explicación	Mensaje
	Testigo de cambios ascendentes	<ul style="list-style-type: none"> Se enciende brevemente cuando gira el interruptor de encendido a la posición de CONTACTO *1 y después se apaga. Se enciende cuando es recomendable cambiar a una marcha superior. 	<ul style="list-style-type: none"> ➤ Testigo de cambios ascendentes P. 406 ➤ Testigos de cambios ascendentes/descendentes P. 408 	—
	Testigo de cambios descendentes	<ul style="list-style-type: none"> Se enciende brevemente cuando gira el interruptor de encendido a la posición de CONTACTO *1 y después se apaga. Se enciende cuando es recomendable cambiar a una marcha inferior. 	<ul style="list-style-type: none"> ➤ Testigos de cambios ascendentes/descendentes P. 408 	—
	Testigo de control de cruce	<ul style="list-style-type: none"> Se enciende cuando el control de cruce está listo para su uso. 	<ul style="list-style-type: none"> ➤ Control de cruce P. 420 	—
	Testigo de limitador de velocidad ajustable	<ul style="list-style-type: none"> Se enciende cuando el limitador de velocidad ajustable está listo para su uso. 	<ul style="list-style-type: none"> ➤ Limitador de velocidad ajustable P. 423 	—
	Testigo de velocidad fija en el control de cruce y limitador de velocidad ajustable*	<ul style="list-style-type: none"> Se enciende si se ha fijado una velocidad para el control de cruce o el limitador de velocidad ajustable. 	<ul style="list-style-type: none"> ➤ Control de cruce P. 420 ➤ Limitador de velocidad ajustable P. 423 ➤ Limitador de velocidad inteligente P. 427 	—



*1: Los modelos con sistema de acceso sin llave tienen un botón **ENGINE START/STOP** en lugar de un interruptor de encendido.

*2: Modelos con transmisión variable continua







*3: Modelos con caja de cambios manual

Testigo	Nombre	Encendido/Parpadeando	Explicación	Mensaje
	Testigo del sistema de asistencia de las luces de carretera *	<ul style="list-style-type: none"> Se enciende durante unos segundos cuando gira el interruptor de encendido a la posición de CONTACTO *¹ y después se apaga. Se enciende cuando se cumplen todas las condiciones de funcionamiento del sistema de asistencia de las luces de carretera. 	<ul style="list-style-type: none">  Luces de carretera automáticas (sistema de asistencia de las luces de carretera)* P. 175 	—
	Testigo de parada automática en ralentí (verde)	<ul style="list-style-type: none"> Se enciende cuando la parada automática en ralentí está activada. El motor se para automáticamente. 	<ul style="list-style-type: none">  Parada automática en ralentí P. 410, 415 	
		<p>Modelos con caja de cambios manual</p> <p>Modelos con climatizador</p> <ul style="list-style-type: none"> Parpadea cuando las condiciones ambientales pueden causar que se empañen las ventanillas. Parpadea cuando las condiciones ambientales pueden ser diferentes de la configuración de control de climatización seleccionada.  (parabrisas térmico) está activado. <p>Modelos con sistema de calefacción y refrigeración</p> <ul style="list-style-type: none"> Parpadea cuando se enciende el ventilador y el mando de control de modo está ajustado en . 	<ul style="list-style-type: none"> Pise el pedal de embrague. El motor arranca de nuevo automáticamente.  Parada automática en ralentí P. 415 	 (blanco)

*1 : Los modelos con sistema de acceso sin llave tienen un botón **ENGINE START/STOP** en lugar de un interruptor de encendido.







Testigo	Nombre	Encendido/Parpadeando	Explicación	Mensaje
	Testigo del sistema de parada automática en ralentí (ámbar)	<ul style="list-style-type: none"> Se enciende durante unos segundos cuando gira el interruptor de encendido a la posición de CONTACTO *1 y después se apaga. 	—	—
		<ul style="list-style-type: none"> Se enciende cuando se desactiva el sistema de parada automática en ralentí mediante el botón OFF del sistema de parada automática en ralentí. 	▶ Testigo del sistema de parada automática en ralentí ENCENDIDO/APAGADO P. 411, 416	—
		<ul style="list-style-type: none"> Parpadea si el sistema de parada automática en ralentí presenta algún problema. 	<ul style="list-style-type: none"> Parpadea - El vehículo debe revisarse en un concesionario. 	

*1: Los modelos con sistema de acceso sin llave tienen un botón **ENGINE START/STOP** en lugar de un interruptor de encendido.





Testigo	Nombre	Encendido/Parpadeando	Explicación	Mensaje
	Testigo del avisador de colisión frontal*	<ul style="list-style-type: none"> Se enciende durante unos segundos cuando gira el interruptor de encendido a la posición de CONTACTO ^{*1} y después se apaga. Se enciende si ha personalizado el avisador de colisión frontal para que se apague. Se enciende si el sistema presenta algún problema. 	<ul style="list-style-type: none"> Permanece encendida constantemente sin el sistema desconectado - El vehículo debe revisarse en un concesionario. 	 (blanco)
		<ul style="list-style-type: none"> Se enciende cuando el sistema se apaga automáticamente. 	<ul style="list-style-type: none"> Permanece encendido - La temperatura del interior de la cámara es demasiado alta. El sistema se activa cuando la temperatura del interior se enfría.  Desconexión automática P. 436 	
			<ul style="list-style-type: none"> Permanece encendido - La zona alrededor de la cámara está bloqueada por suciedad, barro, etc. Detenga el vehículo en un lugar seguro y límpielo con un paño suave. Lleve su vehículo a un concesionario para que sea revisado si después de haber limpiado la zona alrededor de la cámara vuelve a recibir el mensaje o se enciende el testigo.  Desconexión automática P. 436 	

*1 : Los modelos con sistema de acceso sin llave tienen un botón **ENGINE START/STOP** en lugar de un interruptor de encendido.



* No disponible en todos los modelos

Testigo	Nombre	Encendido/Parpadeando	Explicación	Mensaje
	Testigo del avisador de cambio involuntario de carril*	<ul style="list-style-type: none"> • Se enciende durante unos segundos cuando gira el interruptor de encendido a la posición de CONTACTO *1 y después se apaga. • Se enciende si el avisador de cambio involuntario de carril presenta algún problema. 	<ul style="list-style-type: none"> • Permanece encendido - El vehículo debe revisarse en un concesionario. 	
		<ul style="list-style-type: none"> • Se enciende cuando el sistema se apaga automáticamente. 	<ul style="list-style-type: none"> • Permanece encendido - La temperatura del interior de la cámara es demasiado alta. Utilice el sistema de calefacción y refrigeración*/sistema de control de climatización* para enfriar la cámara. El sistema se activa cuando se enfría el interior de la cámara.  <ul style="list-style-type: none"> ➤ Cámara del avisador de cambio involuntario de carril P. 439 	
		<ul style="list-style-type: none"> • Se enciende cuando el sistema se apaga automáticamente. 	<ul style="list-style-type: none"> • Permanece encendido - La zona alrededor de la cámara está bloqueada por suciedad, barro, etc. Detenga el vehículo en un lugar seguro y límpielo con un paño suave. • Lleve su vehículo a un concesionario para que sea revisado si después de haber limpiado la zona alrededor de la cámara vuelve a recibir el mensaje o se enciende el testigo.  <ul style="list-style-type: none"> ➤ Cámara del avisador de cambio involuntario de carril P. 439 	

*1: Los modelos con sistema de acceso sin llave tienen un botón **ENGINE START/STOP** en lugar de un interruptor de encendido.





Testigo	Nombre	Encendido/Parpadeando	Explicación	Mensaje
CTBA	Testigo del sistema de frenado en ciudad (CTBA)	<ul style="list-style-type: none"> Se enciende durante unos segundos cuando gira el interruptor de encendido a la posición de CONTACTO *1 y después se apaga. 	—	—
		<ul style="list-style-type: none"> Se apaga si ha configurado el sistema activo de freno en ciudad para que se encienda. Se enciende si ha configurado el sistema activo de freno en ciudad para que se apague. 	<ul style="list-style-type: none">  Sistema de frenado en ciudad P. 457  Funciones configurables P. 131 	—
		<ul style="list-style-type: none"> Se enciende si el área alrededor del sensor láser, situado en la parte superior del parabrisas, está cubierta de obstáculos, como suciedad, hielo y escarcha. Es posible que se encienda al conducir en condiciones ambientales adversas (lluvia, niebla, nieve). 	<ul style="list-style-type: none"> Quite la suciedad o cualquier obstáculo con el limpiaparabrisas y lavaparabrisas. Detenga el vehículo en un lugar seguro y elimine la suciedad o cualquier obstáculo que cubra la zona que hay alrededor del sensor láser del parabrisas.  Sistema de frenado en ciudad P. 457 El sistema se reanuda una vez eliminados los obstáculos. 	
		<ul style="list-style-type: none"> Se enciende si se acumula nieve en el capó. 	<ul style="list-style-type: none"> Detenga el vehículo en un lugar seguro y quite la nieve del capó. 	

*1: Los modelos con sistema de acceso sin llave tienen un botón **ENGINE START/STOP** en lugar de un interruptor de encendido.



Testigo	Nombre	Encendido/Parpadeando	Explicación	Mensaje
CTBA	Testigo del sistema de frenado en ciudad (CTBA)	<ul style="list-style-type: none"> Se enciende si la temperatura de la zona que hay alrededor del sensor láser es alta. 	<ul style="list-style-type: none"> Utilice el sistema de calefacción y refrigeración*/sistema de control de climatización* para enfriar la zona alrededor del sensor láser. El sistema se reanuda cuando disminuye la temperatura alrededor del sensor láser. 	
		<ul style="list-style-type: none"> Se enciende junto con el testigo del sistema de frenos (ámbar) si hay un problema con el sistema. 	<ul style="list-style-type: none"> El sistema no se activa. El vehículo debe revisarse en un concesionario. 	



Mensajes informativos y de advertencia de la pantalla de información múltiple



Los siguientes mensajes aparecen solo en la pantalla de información múltiple. Pulse el botón  (información) para volver a ver el mensaje con el testigo de mensaje de sistema encendido.





Mensaje	Condición	Explicación
	<p>Modelos con transmisión variable continua</p> <ul style="list-style-type: none"> • Aparece cuando se mueve la palanca de cambios de la posición P mientras se personalizan los ajustes. <p>Modelos con caja de cambios manual</p> <ul style="list-style-type: none"> • Aparece mientras se personalizan los ajustes y se suelta el freno de estacionamiento. 	<p>► Funciones configurables P. 131</p>
	<ul style="list-style-type: none"> • Aparece una vez si la temperatura exterior es inferior a 3 °C con el interruptor de encendido en la posición de CONTACTO *1. 	<ul style="list-style-type: none"> • Existe la posibilidad de que la superficie de la carretera esté helada y resulte resbaladiza.
	<ul style="list-style-type: none"> • Aparece cuando cualquiera de los cinturones de seguridad traseros está abrochado o desabrochado o si cualquiera de las puertas traseras se abre y se cierra. 	<p>► Recordatorio del cinturón de seguridad P. 39</p>
	<ul style="list-style-type: none"> • Aparece cuando la velocidad del vehículo alcanza la velocidad fijada. Puede fijar dos velocidades distintas para la alarma. 	<p>► Ajuste del avisador de velocidad P. 129</p>

*1: Los modelos con sistema de acceso sin llave tienen un botón **ENGINE START/STOP** en lugar de un interruptor de encendido.



Mensaje	Condición	Explicación
	<ul style="list-style-type: none"> • Aparece cuando el nivel de aceite del motor es bajo con el motor en marcha. 	<ul style="list-style-type: none"> • Aparece al conducir - Deténgase inmediatamente en un lugar seguro. <ul style="list-style-type: none"> ➤ Si aparece el símbolo de nivel bajo de aceite P. 574
	<ul style="list-style-type: none"> • Aparece cuando el motor está en marcha y hay algún problema en el sistema del sensor de nivel de aceite del motor. 	<ul style="list-style-type: none"> • El vehículo debe revisarse en un concesionario.
	<ul style="list-style-type: none"> • Aparece si el sistema de control de luces automáticas presenta algún problema. <p>Modelos con faros LED</p> <ul style="list-style-type: none"> • Aparece si los faros presentan algún problema con los LED. 	<ul style="list-style-type: none"> • Aparece al conducir - Encienda manualmente las luces y lleve el vehículo a un concesionario para que lo revisen. • El vehículo debe revisarse en un concesionario.

Mensaje	Condición	Explicación
	<ul style="list-style-type: none"> • Parpadea cuando el sistema de frenado en ciudad detecta una posible colisión con el vehículo que le precede. Suena el avisador acústico. 	<ul style="list-style-type: none"> • Pise el pedal de freno y mantenga una distancia adecuada con el vehículo de delante. La alerta desaparecerá. • El sistema aplica automáticamente el freno si no puede evitarse una posible colisión. <ul style="list-style-type: none"> ➤ Sistema de frenado en ciudad P. 457
	<ul style="list-style-type: none"> • La pantalla cambia cuando el sistema de frenado en ciudad detiene el vehículo. El avisador acústico deja de sonar. 	

Mensaje	Condición	Explicación
	<ul style="list-style-type: none"> • Aparece cuando no se activa la parada automática en ralentí por algún motivo. • Aparece cuando el motor se arranca de nuevo automáticamente. 	<p>➤ La parada automática en ralentí se activa cuando: P. 412, 417</p>
	<ul style="list-style-type: none"> • Aparece cuando no se activa la parada automática en ralentí porque la temperatura del refrigerante del motor es baja o alta. 	<p>➤ La parada automática en ralentí no se activa cuando: P. 412, 417</p>
	<ul style="list-style-type: none"> • Aparece cuando no se activa la parada automática en ralentí porque se está utilizando el sistema de control de climatización y la diferencia entre la temperatura fijada y la temperatura interior real es considerable. <p>Modelos con transmisión variable continua</p> <ul style="list-style-type: none"> • Aparece cuando el sistema se encuentra en las siguientes condiciones mientras se activa la parada automática en ralentí: <ul style="list-style-type: none"> - El climatizador está funcionando y hay una diferencia notable entre la temperatura fijada y la temperatura interior real. - La humedad en el interior es alta. 	<p>➤ Parada automática en ralentí P. 410, 415</p> <ul style="list-style-type: none"> • El motor vuelve a arrancar automáticamente tras unos segundos.





Mensaje	Condición	Explicación
	<ul style="list-style-type: none"> • Aparece cuando no se activa la parada automática al ralentí porque el nivel de carga de la batería es bajo. • Aparece cuando la batería tiene un rendimiento bajo. 	<p>► Parada automática en ralentí P. 410, 415</p>
	<ul style="list-style-type: none"> • Aparece cuando el sistema se encuentra en las siguientes condiciones mientras se activa la parada automática en ralentí: <ul style="list-style-type: none"> - El nivel de carga de la batería es bajo. 	<ul style="list-style-type: none"> • El motor vuelve a arrancar automáticamente tras unos segundos.
	<ul style="list-style-type: none"> • Aparece cuando se abre el capó. 	<ul style="list-style-type: none"> • Cierre el capó.
	<ul style="list-style-type: none"> • Aparece si el sensor de la batería presenta algún problema. • Aparece cuando la batería no se carga. 	<ul style="list-style-type: none"> • El vehículo debe revisarse en un concesionario. <ul style="list-style-type: none"> ► Comprobación de la batería P. 524 • Aparece junto con el testigo del sistema de carga de la batería - Desconecte el sistema de control de climatización y el desempañador trasero para reducir el consumo de electricidad. <ul style="list-style-type: none"> ► Si se enciende el testigo del sistema de carga P. 570

Modelos con transmisión variable continua

Mensaje	Condición	Explicación
	<ul style="list-style-type: none"> • Aparece si pulsa el botón ENGINE START/STOP para parar el motor sin que la palanca de cambios esté en la posición P. • Aparece cuando el motor se detiene sin que la palanca de cambios esté en posición P y no se puede volver a arrancar automáticamente. • Aparece si se abre el capó con el sistema de parada automática al ralentí activado. 	<ul style="list-style-type: none"> • Pulse el botón ENGINE START/STOP dos veces con el pie levantado del pedal de freno después de cambiar la palanca de cambios a la posición P. • Si desea girar el interruptor de encendido a la posición de CONTACTO II*1, mueva la palanca de cambios a P. • Si se desea arrancar el motor, siga el procedimiento normal. <ul style="list-style-type: none"> ▣ Arranque del motor P. 392, 395
	<ul style="list-style-type: none"> • Aparece cuando no se activa la parada automática al ralentí porque la presión en el pedal de freno no es suficiente. 	<ul style="list-style-type: none"> • Pise el pedal de freno primero.

*1: Los modelos con sistema de acceso sin llave tienen un botón **ENGINE START/STOP** en lugar de un interruptor de encendido.



Modelos con caja de cambios manual

Mensaje	Condición	Explicación
	<ul style="list-style-type: none"> Aparece cuando la palanca de cambios está en cualquier posición, excepto en N. 	<ul style="list-style-type: none"> Cambie a la posición N. <ul style="list-style-type: none"> ► La parada automática en ralentí se activa cuando: P. 417
	<ul style="list-style-type: none"> Aparece de color blanco cuando se gira el interruptor de encendido a la posición de ARRANQUE III*1 antes de pisar el pedal de embrague a fondo. <p>Modelos con sistema de control de climatización</p> <ul style="list-style-type: none"> Parpadea cuando las condiciones ambientales pueden causar que se empañen las ventanillas. Parpadea cuando las condiciones ambientales pueden ser diferentes de la configuración de control de climatización seleccionada.  (parabrisas térmico) está activado. <p>Modelos con sistema de calefacción y refrigeración</p> <ul style="list-style-type: none"> Parpadea cuando se enciende el ventilador y el mando de control de modo está ajustado en . <ul style="list-style-type: none"> Aparece de color ámbar cuando las siguientes condiciones se mantienen mientras la parada automática en ralentí está activada: <ul style="list-style-type: none"> - No lleva puesto el cinturón de seguridad. - La palanca de cambios está en cualquier posición excepto en N. 	<ul style="list-style-type: none"> Pise el pedal de embrague. Pise el pedal de embrague. El motor arranca de nuevo automáticamente. <ul style="list-style-type: none"> ► Parada automática en ralentí P. 415 Pise el pedal de embrague. Póngase el cinturón de seguridad de inmediato y mantenga la palanca de cambios en posición N la próxima vez que se active la parada automática en ralentí.





*1: Los modelos con sistema de acceso sin llave tienen un botón **ENGINE START/STOP** en lugar de un interruptor de encendido.

Modelos con sistema de asistencia de las luces de carretera

Mensaje	Condición	Explicación
	<ul style="list-style-type: none"> • Aparece cuando el sistema de asistencia de las luces de carretera presenta algún problema. • Aparece cuando se ensucia la lente de la cámara del sistema de asistencia de las luces de carretera. 	<ul style="list-style-type: none"> • Accione el interruptor de los faros manualmente. • Si está conduciendo con las luces de carretera cuando esto sucede, los faros cambiarán a luces de cruce. • Deténgase en un lugar seguro y limpie la lente de la cámara con un paño suave. • Si, tras limpiar la lente, el mensaje no desaparece, pida al concesionario que revise el vehículo.

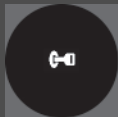
Mensaje	Condición	Explicación
	<ul style="list-style-type: none"> • Aparece cuando alguno de los elementos de mantenimiento debe realizarse en menos de 30 días. Los días restantes se calculan en función de las condiciones de conducción. 	<ul style="list-style-type: none"> • Los días restantes se descuentan por día. ➤ Sistema de información de mantenimiento P. 479
	<ul style="list-style-type: none"> • Aparece cuando alguno de los elementos de mantenimiento debe realizarse en menos de 10 días. Los días restantes se calculan en función de las condiciones de conducción. 	<ul style="list-style-type: none"> • Asegúrese de que se realiza el mantenimiento indicado cuanto antes. ➤ Sistema de información de mantenimiento P. 479
	<ul style="list-style-type: none"> • Aparece cuando el mantenimiento indicado no se realiza después de que el número de días restantes alcance el valor 0. 	<ul style="list-style-type: none"> • El vehículo ha sobrepasado el límite necesario para realizar el mantenimiento. Asegúrese de realizar inmediatamente el mantenimiento y de restablecer el sistema de información de mantenimiento. ➤ Sistema de información de mantenimiento P. 479





Modelos sin sistema de acceso sin llave

Mensaje	Condición	Explicación
	<ul style="list-style-type: none"> Aparece cuando la llave de contacto se gira a la posición de ACCESORIOS I desde la posición de CONTACTO II. (La puerta del conductor está cerrada). 	—
	<ul style="list-style-type: none"> Aparece cuando se abre la puerta del conductor mientras la llave de contacto está en la posición de ACCESORIOS I. 	<ul style="list-style-type: none"> Gire el interruptor de encendido a la posición de BLOQUEO 0 y, a continuación, retire la llave.
	<ul style="list-style-type: none"> Aparece cuando se abre la puerta del conductor mientras la llave de contacto está en la posición de BLOQUEO 0. 	<ul style="list-style-type: none"> Retire la llave del contacto.
<div data-bbox="124 725 242 842">*1</div> 	<ul style="list-style-type: none"> Aparece de color blanco cuando se gira el interruptor de encendido a la posición de ARRANQUE III antes de pisar el pedal de embrague a fondo. 	<ul style="list-style-type: none"> Gire el interruptor de encendido después de pisar a fondo el pedal del embrague.
<div data-bbox="124 860 242 976">*2</div> 	<ul style="list-style-type: none"> Aparece de color ámbar cuando el motor no se vuelve a arrancar automáticamente por los siguientes motivos: <ul style="list-style-type: none"> - El capó está abierto. - Hay un problema en el sistema que desactiva la parada automática en ralentí. 	<ul style="list-style-type: none"> Siga el procedimiento normal para arrancar el motor. <ul style="list-style-type: none"> ► Arranque del motor P. 392

*1: Modelos con caja de cambios manual



*2: Modelos con transmisión variable continua



Modelos con sistema de acceso sin llave

Mensaje	Condición	Explicación
 *1	<ul style="list-style-type: none"> • Aparece de color blanco después de desbloquear y abrir la puerta del conductor. • Aparece de color blanco cuando el modo de alimentación está en la posición de ACCESORIOS o CONTACTO. 	<p>➤ Arranque del motor P. 395</p>
 *2	<ul style="list-style-type: none"> • Aparece de color ámbar cuando el motor no se vuelve a arrancar automáticamente por los siguientes motivos: <ul style="list-style-type: none"> - El capó está abierto. - Hay un problema en el sistema que desactiva la parada automática en ralentí. 	<ul style="list-style-type: none"> • Siga el procedimiento normal para arrancar el motor. ➤ Arranque del motor P. 395
 (blanco)	<ul style="list-style-type: none"> • Aparece cuando el modo de alimentación está en la posición de ACCESORIOS. 	<p>—</p>
 (ámbar)	<ul style="list-style-type: none"> • Aparece cuando se abre la puerta del conductor con el modo de alimentación en la posición de ACCESORIOS. 	<ul style="list-style-type: none"> • Pulse el botón ENGINE START/STOP dos veces con el pie levantado del pedal de freno*1 o del pedal de embrague*2 para cambiar el modo de alimentación a la posición de VEHÍCULO APAGADO (BLOQUEO).

*1: Modelos con transmisión variable continua

*2: Modelos con caja de cambios manual

Mensaje	Condición	Explicación
	<ul style="list-style-type: none"> • Aparece al cerrar la puerta con el modo de alimentación en la posición de CONTACTO sin que el mando a distancia sin llave esté en el interior del vehículo. 	<ul style="list-style-type: none"> • Se apaga al volver a introducir el mando a distancia sin llave en el interior del vehículo y cerrar la puerta. <ul style="list-style-type: none"> ▣ Recordatorio de mando a distancia sin llave P. 167
	<ul style="list-style-type: none"> • Aparece cuando la pila del mando a distancia sin llave se está agotando. 	<ul style="list-style-type: none"> • Sustituya la pila cuanto antes. <ul style="list-style-type: none"> ▣ Sustitución de la pila de botón P. 529
	<ul style="list-style-type: none"> • Aparece si la pila del mando a distancia sin llave no tiene carga suficiente para arrancar el motor o si la llave no está dentro del margen de funcionamiento para arrancar el motor. Sonará un avisador acústico seis veces. 	<ul style="list-style-type: none"> ▣ Si la pila del mando a distancia sin llave se está agotando P. 562

Mensaje	Condición	Explicación
	<ul style="list-style-type: none"> Aparece cuando el sistema de arranque tiene algún problema. 	<ul style="list-style-type: none"> Como medida temporal, mantenga pulsando el botón ENGINE START/STOP durante 15 segundos mientras pisa el pedal de freno y el pedal del embrague (solo transmisión manual) y arranque manualmente el motor. El vehículo debe revisarse en un concesionario.
	<p>Modelos con transmisión variable continua</p> <ul style="list-style-type: none"> Aparece si pulsa el botón ENGINE START/STOP para parar el motor sin que la palanca de cambios esté en la posición P. 	<ul style="list-style-type: none"> Pulse el botón ENGINE START/STOP dos veces después de colocar la palanca de cambios en la posición P.
	<ul style="list-style-type: none"> Aparece cuando el volante está bloqueado. 	<ul style="list-style-type: none"> Mueva el volante a la izquierda y a la derecha mientras pulsa el botón ENGINE START/STOP.

Modelos con avisador de colisión frontal



Mensaje	Condición	Explicación
	<ul style="list-style-type: none"> • Parpadea cuando el sistema detecta una posible colisión con el vehículo que le precede. Suena el avisador acústico. 	<ul style="list-style-type: none"> • Tome las medidas adecuadas para evitar una colisión (accione el freno, cambie de carril, etc.). ➤ Avisador de colisión frontal* P. 434

Modelos con avisador de cambio involuntario de carril

Mensaje	Condición	Explicación
	<ul style="list-style-type: none"> • Aparece si su vehículo está demasiado cerca de las líneas del carril. Suena el avisador acústico. 	<ul style="list-style-type: none"> • Lleve a cabo la acción adecuada para mantener su vehículo dentro de las líneas del carril. ➤ Avisador de cambio involuntario de carril* P. 438

* No disponible en todos los modelos

Modelos con sistema sensor de estacionamiento

Mensaje	Condición	Explicación
	<ul style="list-style-type: none"> • Aparece si el sistema del sensor de estacionamiento presenta algún problema. 	<ul style="list-style-type: none"> • Compruebe si el área alrededor de los sensores está cubierta de barro, hielo, nieve, etc. Si los testigos siguen encendidos tras limpiar el área, lleve el vehículo al concesionario para que lo revisen.
	<ul style="list-style-type: none"> • Si hay algún problema con alguno de los sensores, se encienden en los testigos correspondientes. 	

Indicadores

Los indicadores incluyen el velocímetro, el cuentarrevoluciones y los testigos correspondientes. Se muestran cuando el interruptor de encendido está en la posición de CONTACTO ^{*1}.

Velocímetro

Vehículo con volante a la derecha

Muestra la velocidad de conducción en km/h y mph.

Modelo con volante a la izquierda

Muestra la velocidad de conducción en km/h.

Cuentarrevoluciones

Muestra el número de revoluciones por minuto del motor.

Medidor de conducción ecológica

Cambia de color según su estilo de conducción.

Verde: conducción con consumo de combustible óptimo

Verde azulado: aceleración/desaceleración moderada

Azul: aceleración/deceleración agresiva

El color del medidor ambiental cambia según la forma de pisar el pedal de freno o del acelerador.

*1: Los modelos con sistema de acceso sin llave tienen un botón **ENGINE START/STOP** en lugar de un interruptor de encendido.

Pantalla de información múltiple

La pantalla de información múltiple muestra el odómetro, el cuentakilómetros parcial, la temperatura exterior, el testigo de combustible y otros indicadores. También muestra mensajes importantes, como advertencias y otro tipo de información útil.

► Cambio de la pantalla

Vehículo con volante a la derecha

Alterne entre km/h y mph mediante el uso de funciones personalizadas en la pantalla de información múltiple.

► **Funciones configurables** P. 131

■ Cambio de la pantalla

■ Pantallas principales

Pulse el botón (información) para cambiar la pantalla.

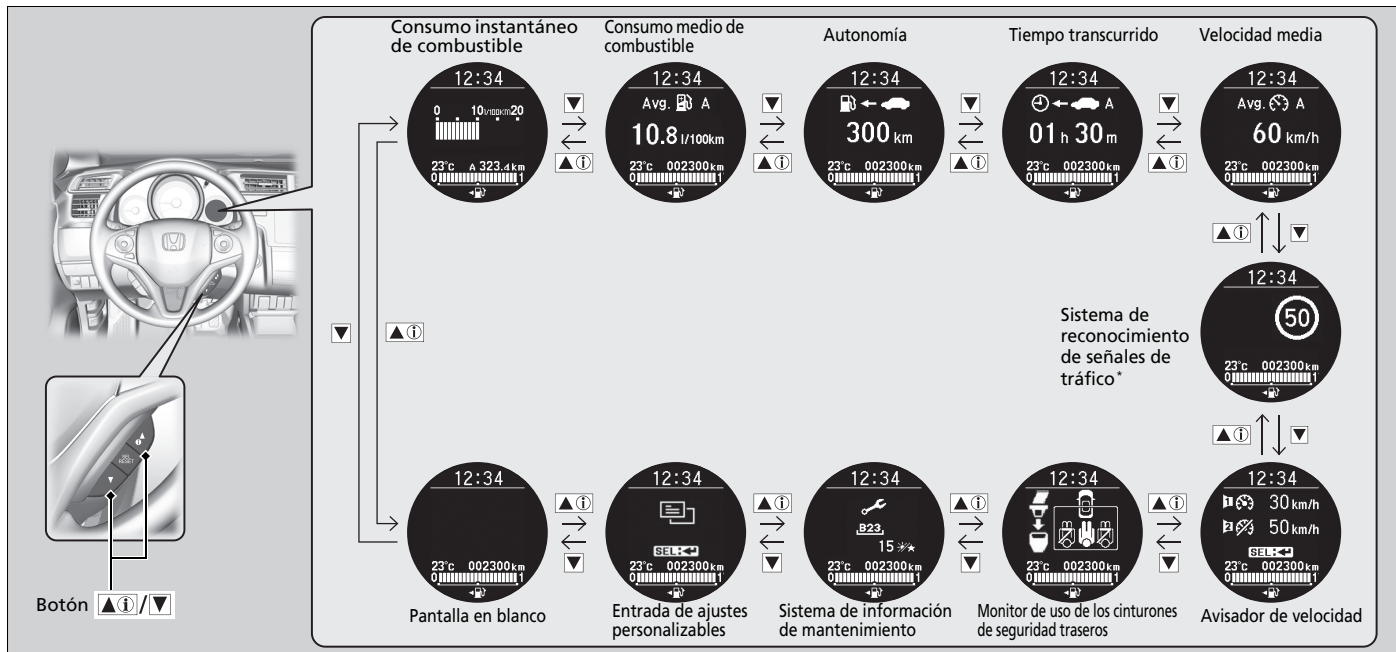

■ Pantallas inferiores

Pulse el botón **SEL/RESET** para cambiar la pantalla.

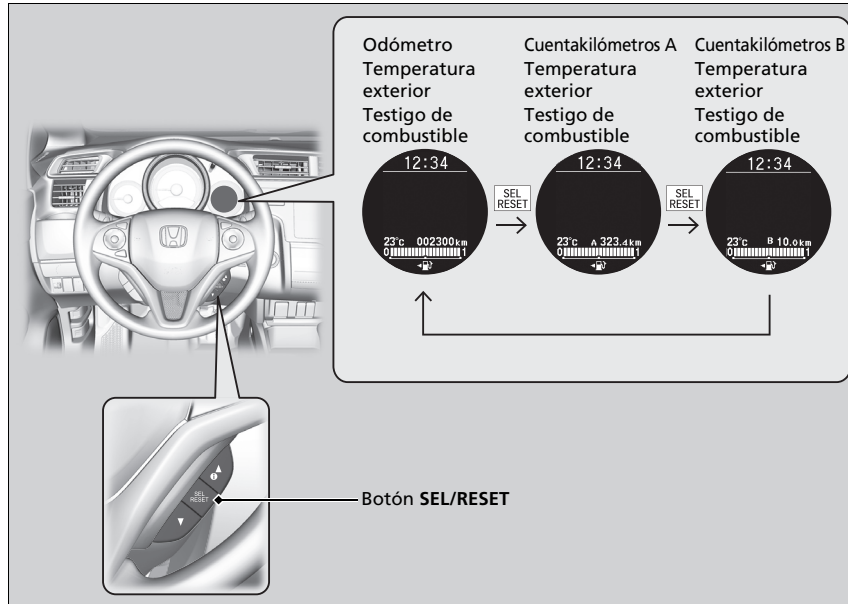

► Cambio de la pantalla

► Ajuste del reloj P. 140

Modelos con pantalla de sistema de sonido

Algunos de los elementos de la pantalla de información también aparecen en la pantalla de audio/información. También cambian junto con los cambios de la pantalla de información mientras se muestra el consumo de combustible.

Odómetro

Muestra el número total de kilómetros o millas* que el vehículo ha acumulado.

Cuentakilómetros parcial

Muestra el número total de kilómetros o millas* recorridos desde la última puesta a cero. Los cuentakilómetros A y B se pueden utilizar para medir 2 recorridos independientes.

■ Puesta a cero del cuentakilómetros parcial

Para poner a cero un cuentakilómetros parcial, haga que se muestre en la pantalla y mantenga pulsado el botón **SEL/RESET**. El cuentakilómetros parcial se reajusta a **0.0**.

Consumo medio de combustible

Muestra el consumo medio de combustible estimado de cada cuentakilómetros parcial en l/100 km o mpg*. La pantalla se actualiza a intervalos fijos. Cuando se pone a cero el cuentakilómetros parcial, también lo hace el consumo medio de combustible.

Autonomía

Muestra la distancia estimada que se puede recorrer con el combustible que queda. La distancia se calcula a partir del consumo de combustible en recorridos anteriores.

Tiempo transcurrido

Muestra el tiempo transcurrido desde la última vez que se puso a cero el cuentakilómetros A o B.

» Cuentakilómetros parcial

Cambie del cuentakilómetros A al B y viceversa pulsando el botón **SEL/RESET**.

» Consumo medio de combustible

Puede cambiar cuándo se pone a cero el consumo medio de combustible.

» **Funciones configurables** P. 131

» Tiempo transcurrido

Puede cambiar cuándo se pone a cero el tiempo transcurrido.

» **Funciones configurables** P. 131

■ Velocidad media

Muestra la velocidad media en km/h o mph* desde la última puesta a cero del cuentakilómetros A o B.

■ Consumo instantáneo de combustible

Muestra el consumo instantáneo de combustible en forma de gráfico de barras, en l/100 km o mpg*.

■ Temperatura ambiente

Muestra la temperatura exterior en grados centígrados.

Si la temperatura exterior ha estado por debajo de 3 °C en el momento de girar el interruptor de encendido a la posición de CONTACTO ^{*1}, el testigo de temperatura exterior parpadea durante diez segundos.

■ Ajuste de la pantalla de temperatura exterior

Ajuste la lectura de la temperatura ± 3 °C como máximo si dicha lectura parece incorrecta.

■ Monitor de uso de los cinturones de seguridad traseros

Muestra el uso de los cinturones de seguridad traseros.

 **Recordatorio del cinturón de seguridad** P. 39

⌘ Velocidad media

Puede cambiar cuándo se pone a cero la velocidad media.

 **Funciones configurables** P. 131

⌘ Temperatura ambiente

El sensor de temperatura se encuentra en el parachoques delantero.

El calor que desprende la calzada y los gases de escape de otro vehículo pueden afectar a la lectura de la temperatura cuando el vehículo circula a menos de 30 km/h.

La pantalla puede tardar varios minutos en actualizarse una vez que la lectura de la temperatura se ha estabilizado.

Utilice las funciones personalizadas de la pantalla de información múltiple para corregir la temperatura.

 **Funciones configurables** P. 131

*1: Los modelos con sistema de acceso sin llave tienen un botón **ENGINE START/STOP** en lugar de un interruptor de encendido.

* No disponible en todos los modelos

■ Testigo de combustible

Indica la cantidad de combustible que queda en el depósito de combustible.

■ Sistema de reconocimiento de señales de tráfico *

Muestra el sistema de reconocimiento de señales de tráfico.

➤ **Sistema de reconocimiento de señales de tráfico** * P. 442

■ Sistema de información de mantenimiento

Muestra el sistema de información de mantenimiento.

➤ **Sistema de información de mantenimiento** P. 479

»» Testigo de combustible

AVISO

Se debe repostar cuando la lectura se acerque a $\boxed{0}$.
Si el combustible se agota, puede producir fallos de encendido en el motor, lo que es perjudicial para el catalizador.

La cantidad real de combustible que queda puede diferir de la indicada por la lectura del testigo de combustible.

Ajuste del avisador de velocidad

Permite activar el avisador de velocidad y cambiar el ajuste de esta.

Programación del avisador de velocidad



1. Pulse el botón ▲(i)/▼ hasta que aparezca la pantalla de ajuste de avisador de velocidad y, a continuación, pulse el botón **SEL/RESET**.

2. Pulse el botón ▲(i)/▼ y seleccione (avisador de velocidad 1) o (avisador de velocidad 2) y, a continuación, pulse el botón **SEL/RESET**.
- ▶ (desactivado) cambia a (activado), y, a continuación, vuelve a aparecer la pantalla normal.
 - ▶ Si el avisador de velocidad está en (activado), cambia a (desactivado).

Ajuste del avisador de velocidad

Los ajustes predeterminados de (avisador de velocidad 1) y (avisador de velocidad 2) están (desactivados).

También puede volver a la pantalla normal pulsando (salir).

■ Para cambiar el ajuste de velocidad



1. Pulse el botón hasta que aparezca el menú de ajuste de avisador de velocidad y, a continuación, pulse el botón **SEL/RESET**.
2. Pulse el botón y seleccione el ajuste del avisador de velocidad 1 o el ajuste del avisador de velocidad 2 y, a continuación, pulse el botón **SEL/RESET**.
3. Pulse el botón , seleccione la velocidad y, a continuación, pulse el botón **SEL/RESET**.
 - El ajuste de velocidad queda establecido y la visualización vuelve a la pantalla normal.
 - Puede fijar el ajuste de la velocidad por encima de los 5 km/h con incrementos de 1 km/h.





►► Ajuste del avisador de velocidad

No se puede cambiar el ajuste de velocidad durante la conducción.

Funciones configurables

Utilice la pantalla de información múltiple para personalizar determinadas funciones.

Personalización

Seleccione la pantalla  (Personalizar ajustes) pulsando el botón /▼ mientras el interruptor de encendido se encuentra en CONTACTO *1, el vehículo está detenido por completo, la palanca de cambios está en la posición  (transmisión variable continua) y el freno de estacionamiento está puesto (transmisión manual). Pulse el botón **SEL/RESET** para acceder al modo de personalización.

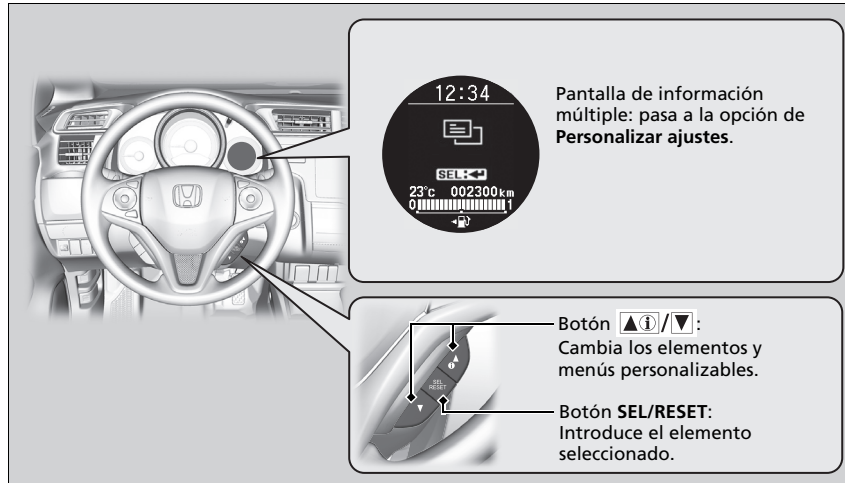

*1: Los modelos con sistema de acceso sin llave tienen un botón **ENGINE START/STOP** en lugar de un interruptor de encendido.

Funciones configurables

Para personalizar otras funciones, pulse el botón /▼.

- **Lista de opciones configurables** P. 134
- **Ejemplo de los ajustes de personalización** P. 137

Cuando se personalizan los ajustes:

Modelos con transmisión variable continua

Cambie a la posición .

Modelos con caja de cambios manual

Accione el freno de estacionamiento.

■ Flujo de personalización

Pulse el botón ▲(i)/▼.

Panel de instrumentos

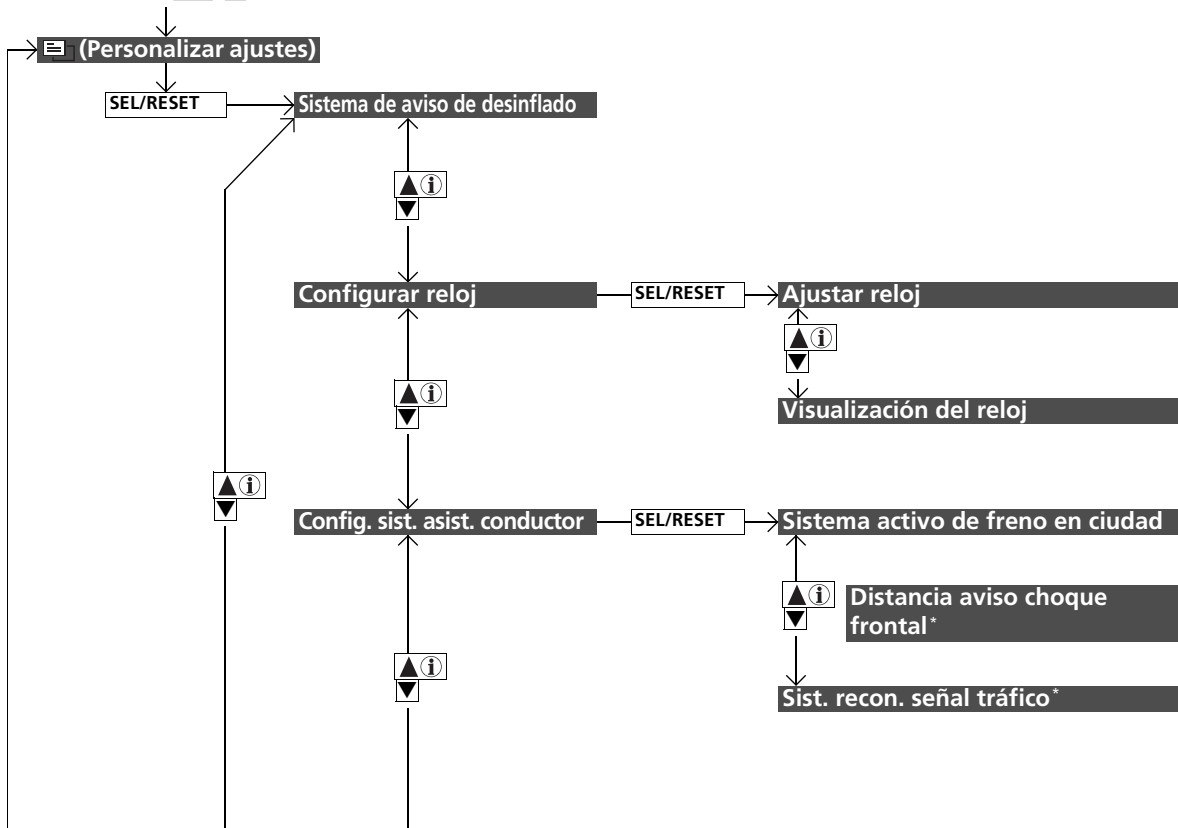

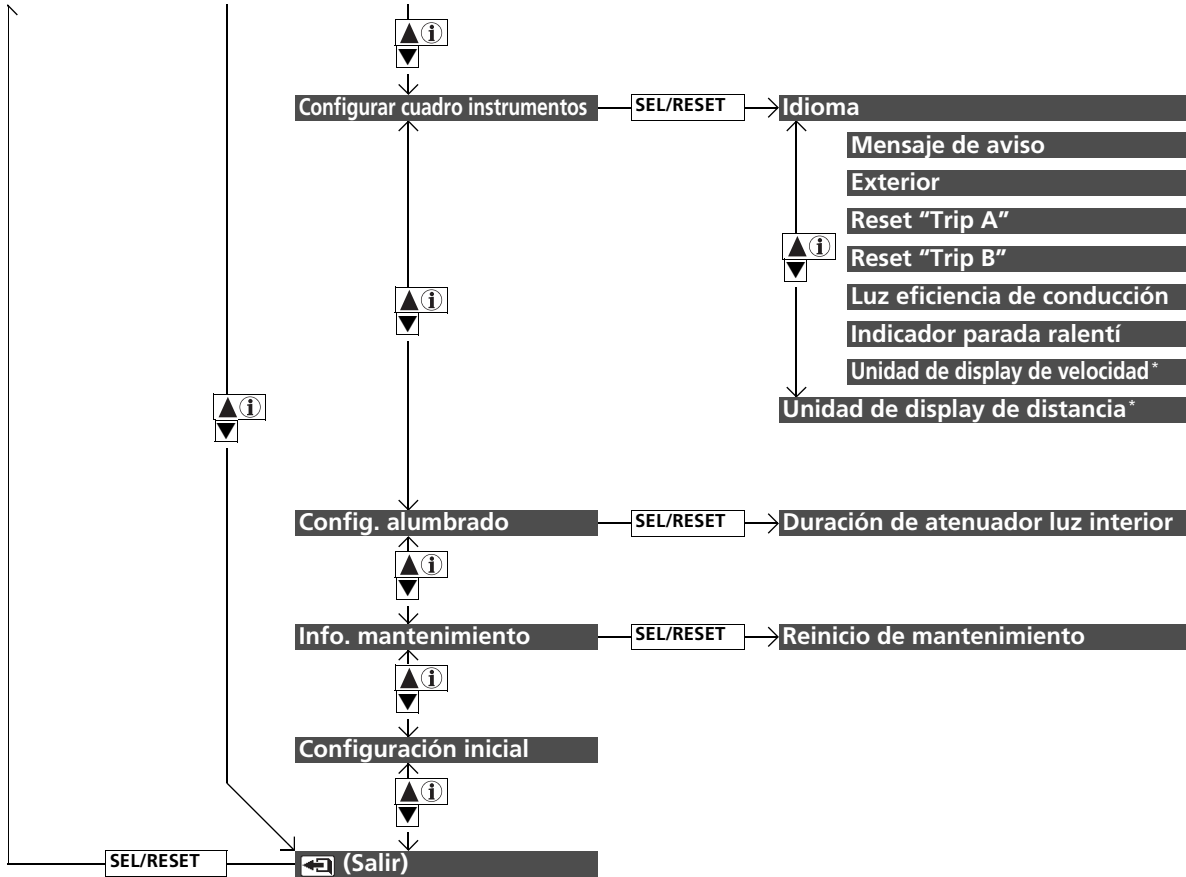

* No disponible en todos los modelos

■ Lista de opciones configurables

Grupo de configuración	Funciones configurables	Descripción	Ajustes seleccionables
Sistema de aviso de desinflado		Permite iniciar el sistema de aviso de desinflado.	Cancelar/Iniciar
Configurar reloj	Ajustar reloj	Ajusta la hora.	
	Visualización del reloj	Permite fijar la visualización de la hora en formato de 12 horas, 24 horas u (desactivada).	12h^{*1}/24h/OFF
Config. sist. asist. conductor	Sistema activo de freno en ciudad	Activa y desactiva la función de sistema activo de freno en ciudad (CTBA).	ON^{*1}/OFF
	Distancia aviso choque frontal[*]	Cambia la distancia que causa la alerta del FCW, o enciende y apaga el FCW.	Lejos/Normal^{*1}/Cerca/OFF
	Sistema de reconocimiento de señales de tráfico[*]	Selecciona si se encienden o no los iconos pequeños de las señales de tráfico.	Iconos pequeños encendidos^{*1}/ Iconos pequeños apagados

*1: Ajuste predeterminado

Grupo de configuración	Funciones configurables	Descripción	Ajustes seleccionables
Configuración cuadro instrumentos	Idioma	Permite cambiar el idioma que se muestra.	Inglés^{*1}/Alemán/Italiano/ Francés/Español/Polaco/ Portugués/Holandés/Danés/ Sueco/Noruego/Finés/Ruso/ Turco
	Mensaje de aviso	Permite seleccionar si se visualizan o no mensajes de aviso.	ON/OFF^{*1}
	Ajustar indicación de temperatura exterior	Permite ajustar la indicación de temperatura en unos grados.	-3 °C ~ ±0 °C^{*1} ~ +3 °C
	Reset "Trip A"	Permite cambiar el ajuste de la puesta a cero del cuentakilómetros parcial A, el consumo medio de combustible A, la velocidad media A y el tiempo transcurrido A.	Al repostar/Al apagar el vehículo/Puesta a cero manual^{*1}
	Reset "Trip B"	Permite cambiar el ajuste de la puesta a cero del cuentakilómetros parcial B, el consumo medio de combustible B, la velocidad media B y el tiempo transcurrido B.	Al repostar/Al apagar el vehículo/Puesta a cero manual^{*1}
	Luz eficiencia de consumo	Permite activar o desactivar la función de medidor de conducción ecológica.	ON^{*1}/OFF

*1: Ajuste predeterminado

Grupo de configuración	Funciones configurables	Descripción	Ajustes seleccionables
Configuración cuadro instrumentos	Visualización de parada automática en ralentí	Selecciona si se activará o no la pantalla de parada automática en ralentí.	ON*1/OFF
	Unidad de display de velocidad*	Permite cambiar la medida mostrada de la velocidad del vehículo en la pantalla de información múltiple.	km/h/mpg*1
	Unidad de display de distancia*	Permite cambiar la unidad de medida que se muestra en la pantalla de información múltiple.	km/millas*1
Config. alumbrado	Temp. descon. auto luz delant.	Permite cambiar el tiempo que permanecerán encendidas las luces exteriores después de cerrar la puerta del conductor.	60seg/30seg/15seg*1/0seg
Info. mantenimiento	Reinicio de mantenimiento	Restablece la información de mantenimiento.	Cancelar/Todos los puntos/ Punto A solamente/ Punto B solamente/ Punto 0 solamente/ Punto 1 solamente/ Punto 2 solamente/ Punto 3 solamente/ Punto 4 solamente/ Punto 5 solamente/ Punto 6 solamente/ Punto 7 solamente/ Punto 8 solamente/ Punto 9 solamente
Configuración inicial	—	Cancela/restablece los ajustes personalizados a su valor predeterminado.	Cancelar/Aceptar

*1 : Ajuste predeterminado

* No disponible en todos los modelos

■ Ejemplo de los ajustes de personalización

A continuación se muestran los pasos para cambiar el **Reset "Trip A"** a **Al repostar**. El valor predeterminado de **Reset "Trip A"** es **Puesta a cero manual**.



1. Pulse el botón ▲(i)/▼ hasta que aparezca  (personalizar ajustes) en la pantalla; a continuación, pulse el botón **SEL/RESET**.



2. Pulse el botón ▲(i)/▼ hasta que **Configurar instrumentos** aparezca en la pantalla.
3. Pulse el botón **SEL/RESET**.

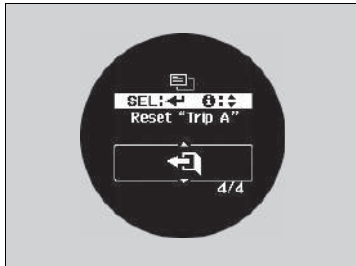

4. Pulse el botón hasta que aparezca **Reset "Trip A"** en la pantalla y, a continuación, pulse el botón **SEL/RESET**.
 - La pantalla cambia a la pantalla de configuración personalizada, en la que podrá seleccionar **Al repostar**, **Al apagar el vehículo**, **Puesta a cero manual** o (salir).

5. Pulse el botón y seleccione **Al repostar** y, a continuación, pulse el botón **SEL/RESET**.
 - Aparece la pantalla de configuración **Al repostar** y, a continuación, la pantalla regresa a la pantalla del menú de personalización.

6. Pulse el botón hasta que aparezca (salir) en la pantalla y, a continuación, pulse el botón **SEL/RESET**.
7. Repita el paso 6 hasta volver a la pantalla normal.

Mandos

En este capítulo se explica cómo manejar los diversos mandos necesarios para la conducción.



Reloj.....	140
Bloqueo y desbloqueo de las puertas	
Tipos de llaves y funciones	142
Potencia baja de la señal del mando a distancia sin llave*	145
Bloqueo/desbloqueo de las puertas desde el exterior.....	146
Bloqueo/desbloqueo de las puertas desde el interior.....	153
Bloqueo de seguridad para niños	155
Apertura y cierre del portón trasero.....	156
Sistema de seguridad	
Sistema inmovilizador	159
Alarma del sistema de seguridad*	159
Súper bloqueo*	161
Apertura y cierre de las ventanillas	162

Funcionamiento de mandos del volante

Modelos sin sistema de acceso sin llave	
Interruptor de encendido	164
Modelos con sistema de acceso sin llave	
Botón ENGINE START/STOP	165
Comparación entre el interruptor de encendido y el modo de alimentación	168
Intermitentes	169
Interruptores de luces	170
Luces antiniebla	172
Regulador de los faros*	174
Luces de carretera automáticas (sistema de asistencia de las luces de carretera)*	175
Luces de conducción diurna	178
Limpiaparabrisas y lavaparabrisas	179

Control de brillo.....	182
Retrovisor térmico/luneta térmica*	183
Ajuste del volante	184
Ajuste de los retrovisores	
Retrovisor interior	185
Retrovisores eléctricos	186
Ajuste de los asientos	
Asientos delanteros.....	187
Asientos traseros	190
Luces interiores/elementos auxiliares interiores	199
Sistema de calefacción y refrigeración*	
Uso de las salidas de aire, la calefacción y el A/A... ..	209
Sistema de control de climatización*	
Uso del control de climatización automático	213
Sensores de control de climatización automático.....	218

* No disponible en todos los modelos

Ajuste del reloj



Puede ajustar la hora que aparece en la pantalla con el interruptor de encendido en CONTACTO *1.

Ajuste de la hora

Modelos con pantalla de sistema de sonido

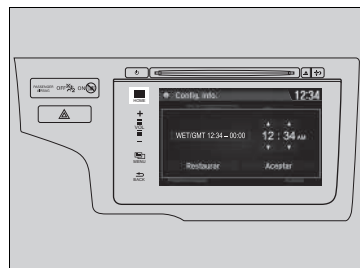
Mediante el menú de ajustes de la pantalla de audio/información



1. Seleccione el icono  (**Inicio**) y, a continuación, seleccione **Ajustes**.
2. Seleccione **Info, Reloj** y, a continuación, **Ajustar reloj**.
3. Ajuste la hora y los minutos seleccionando  / .
4. Seleccione **Aceptar** para ajustar la hora.

» Ajuste del reloj

Modelos con pantalla de sistema de sonido

El reloj de la pantalla de información múltiple se ajusta automáticamente junto con el del sistema de sonido del vehículo.

Se puede personalizar la visualización del reloj para mostrar el formato de 12 o 24 horas.

 **Funciones configurables** P. 313

Se puede activar y desactivar.

 **Funciones configurables** P. 313

El reloj se actualiza automáticamente cuando su smartphone se conecta al sistema de sonido.

El reloj se actualiza automáticamente a través de la pantalla del sistema de sonido, por lo que no es necesario ponerlo en hora.

*1: Los modelos con sistema de acceso sin llave tienen un botón **ENGINE START/STOP** en lugar de un interruptor de encendido.

Modelos con sistema de sonido

■ **Uso del botón MENU/CLOCK**

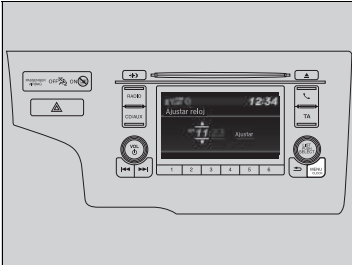

1. Mantenga pulsado el botón **MENU/CLOCK**.
► Se ha seleccionado **Ajustar reloj**.
2. Gire para cambiar la cifra de las horas y, a continuación, pulse .
3. Gire para cambiar la cifra de los minutos y, a continuación, pulse .
4. Para confirmar la selección, gire y seleccione **Ajustar** y, a continuación, pulse .

►► Ajuste de la hora

Modelos con sistema de sonido

Estas indicaciones muestran cómo utilizar el mando **LIST/SELECT** (Selección).

Gire para seleccionar.
Pulse para confirmar.

Se puede personalizar la visualización del reloj para mostrar el formato de 12 o 24 horas.

► **Funciones configurables** P. 313

También se puede seleccionar **Ajustar reloj** pulsando el botón **MENU/CLOCK**.

Gire para seleccionar **Ajustar reloj** y después pulse .

El reloj de la pantalla de información múltiple se ajusta automáticamente junto con el del sistema de sonido del vehículo.

■ **Ajuste de la franja horaria**

Modelos con pantalla de sistema de sonido

■ **Mediante el menú de ajustes de la pantalla de audio/información**

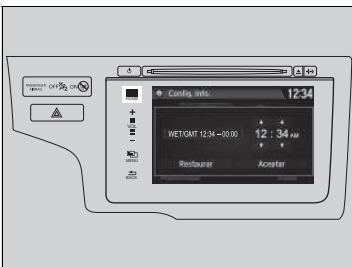

1. Seleccione el icono (**Inicio**) y, a continuación, seleccione **Ajustes**.
2. Seleccione **Info, Reloj** y, a continuación, **Franja horaria**.
3. Seleccione su franja horaria.

Tipos de llaves y funciones

Este vehículo se entrega con las siguientes llaves:

Mando a distancia sin llave*



Llave retráctil*



Utilice la llave para arrancar y detener el motor, así como para bloquear y desbloquear* todas las puertas y el portón trasero.

También puede utilizar el mando a distancia o el sistema de acceso sin llave* para bloquear y desbloquear todas las puertas y el portón trasero.

Tipos de llaves y funciones

Todas las llaves disponen de un sistema inmovilizador. El sistema inmovilizador ayuda a evitar el robo del vehículo.

🔑 **Sistema inmovilizador** P. 159

Siga los siguientes consejos para evitar que se produzcan daños en las llaves:

- No deje las llaves expuestas a la luz solar directa o en lugares a temperatura elevada o con un elevado nivel de humedad.
- Evite que las llaves se caigan o depositar objetos pesados sobre ellas.
- Mantenga las llaves alejadas de líquidos, polvo y arena.
- No abra las llaves excepto para sustituir la pila.

Si el circuito de una llave está dañado, puede que el motor no arranque y que el mando a distancia/sistema de acceso sin llave* no funcione.

Si las llaves no funcionan correctamente, llévelas a un concesionario para que las revisen.

■ Llave integrada *

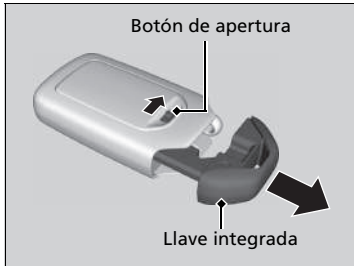

Se puede utilizar la llave integrada para bloquear/desbloquear las puertas cuando la pila del mando a distancia sin llave se está agotando y el bloqueo/desbloqueo eléctrico de las puertas está desactivado.

Para sacar la llave integrada, deslice el botón de apertura y podrá sacarla. Para volver a instalar la llave integrada, empújela en el mando a distancia sin llave hasta oír un clic.

■ Llaves retráctiles *

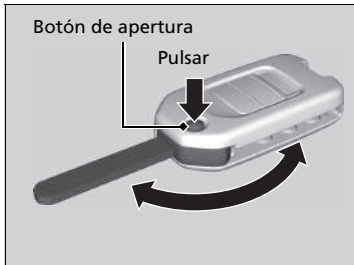

La llave se pliega en el interior del mando a distancia.

1. Pulse el botón de apertura para que salga la llave del mando a distancia.
 - Asegúrese de que la llave se extiende completamente.
2. Para cerrar la llave, pulse el botón de apertura y empuje la llave hacia dentro del mando a distancia hasta que oiga un clic.

▣ Llaves retráctiles *

Si la llave no está totalmente extendida, es posible que el sistema inmovilizador no funcione correctamente y que el motor no arranque.

Evite tocar la llave cuando se está extendiendo o retrayendo.

■ Etiqueta con el número de llave

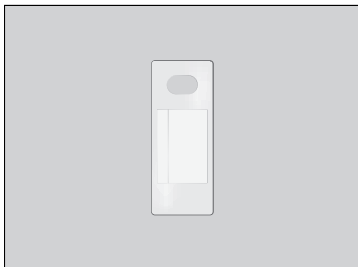

Contiene un número que es necesario para adquirir una llave de repuesto.

▣ Etiqueta con el número de llave

Guarde la etiqueta con el número de llave por separado en un lugar seguro fuera del vehículo.
Si desea adquirir una llave adicional, póngase en contacto con un concesionario.

Si perdiera la llave y no pudiera arrancar el motor, póngase en contacto con un concesionario.

Potencia baja de la señal del mando a distancia sin llave*

El vehículo transmite ondas de radio para localizar el mando a distancia sin llave al bloquear/desbloquear las puertas y el portón trasero o arrancar el motor.

En los siguientes casos, el bloqueo/desbloqueo de las puertas, el portón trasero o el arranque del motor pueden verse inhibidos o su funcionamiento puede ser inestable:

- Algún equipo cercano está transmitiendo ondas de radio potentes.
- Lleva el mando a distancia sin llave junto a equipos de telecomunicaciones como ordenadores portátiles, teléfonos móviles o dispositivos inalámbricos.
- Un objeto metálico toca o cubre el mando a distancia sin llave.

⚠ Potencia baja de la señal del mando a distancia sin llave*

La comunicación entre el mando a distancia sin llave y el vehículo consume la pila del mando.

La duración de la pila es de unos dos años, aunque varía según la regularidad de uso.

La pila se consume siempre que el mando a distancia sin llave recibe ondas de radio potentes. Evite colocarlo cerca de dispositivos eléctricos como televisores y ordenadores personales.

* No disponible en todos los modelos

Bloqueo/desbloqueo de las puertas desde el exterior

■ Uso del sistema de acceso sin llave *

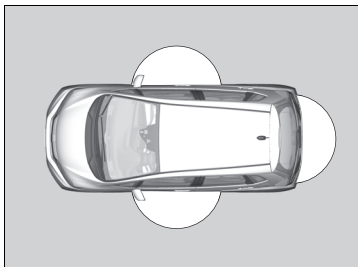

Cuando lleva el mando a distancia sin llave, puede bloquear/desbloquear las puertas y el portón trasero.

Puede bloquear/desbloquear las puertas y el portón trasero dentro de un radio de unos 80 cm del exterior de la manecilla de la puerta. Puede abrir el portón trasero dentro de un radio de unos 80 cm del botón de apertura del portón trasero.

► Bloqueo/desbloqueo de las puertas desde el exterior

Si el interruptor de las luces interiores está en la posición de puertas activadas, las luces interiores se encienden cuando se pulsa el botón de desbloqueo.

No se abre ninguna puerta: las luces se apagan transcurridos 30 segundos.

Las puertas se bloquean de nuevo con el mando a distancia: las luces se apagan inmediatamente.

► **Luces interiores** P. 199

► Uso del sistema de acceso sin llave *

Si no abre ninguna puerta ni el portón trasero antes de que transcurran 30 segundos desde el desbloqueo del vehículo con el sistema de acceso sin llave, las puertas y el portón trasero se bloquearán de nuevo automáticamente.

Solo puede bloquear o desbloquear las puertas mediante el sistema de acceso sin llave cuando el modo de alimentación está en la posición VEHÍCULO APAGADO.

- No deje el mando a distancia de acceso sin llave en el vehículo al salir. Lévelo consigo.
- Aunque no lleve consigo un mando a distancia sin llave, puede bloquear/desbloquear las puertas y el portón trasero si hay otra persona con un mando dentro del radio de alcance.
- La puerta se puede desbloquear si la manecilla de la puerta está mojada debido a lluvia intensa o a un túnel de lavado si el mando a distancia sin llave se encuentra dentro del radio de alcance.
- Si intenta abrir una puerta delantera con la manecilla y con guantes puestos, es posible que el sensor de la puerta tarde en reaccionar o que no desbloquee las puertas.

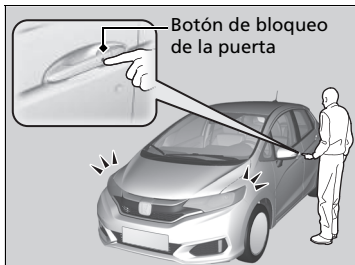

■ Bloqueo de las puertas y el portón trasero

Pulse el botón de la cerradura de la puerta delantera o del portón trasero.

- Algunas de las luces exteriores y de los testigos parpadean tres veces; todas las puertas y el portón trasero se bloquean, y el sistema de seguridad se activará.

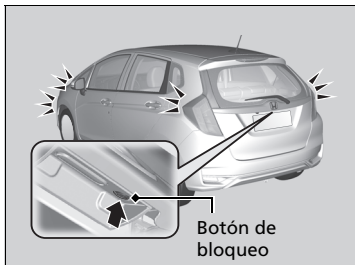

☒ Uso del sistema de acceso sin llave*

- No se puede desbloquear la puerta tirando de la manecilla al cabo de dos segundos de bloquearla.
- Es posible que la puerta no se abra si tira de ella inmediatamente después de haber tirado de la manecilla de la puerta. Vuelva a tirar de la manecilla y verifique que la puerta está desbloqueada antes de tirar de ella.
- Incluso dentro del radio de 80 cm, es posible que no pueda bloquear/desbloquear las puertas y el portón trasero con el mando a distancia sin llave si este se encuentra por encima o por debajo de la manecilla exterior.
- Es posible que el mando a distancia sin llave no funcione si está demasiado cerca de la puerta y del cristal de la puerta.

* No disponible en todos los modelos

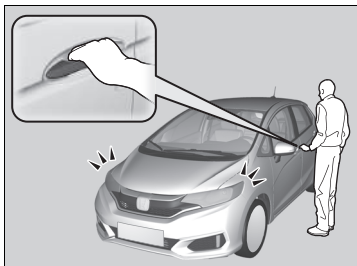

■ **Desbloqueo de las puertas y el portón trasero.**

Accione la manecilla de la puerta delantera:

- Todas las puertas y el portón trasero se desbloquean.
- Algunas de las luces exteriores parpadean una vez.

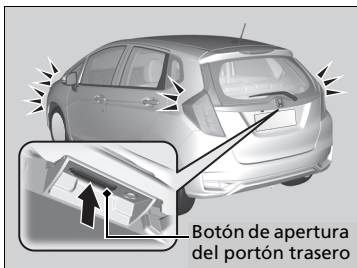

Pulse el botón de apertura del portón trasero:

- Todas las puertas y el portón trasero se desbloquean.
- Algunas de las luces exteriores parpadean una vez.

➤ **Botón de apertura/manecilla exterior del portón trasero** P. 157

■ Uso del mando a distancia

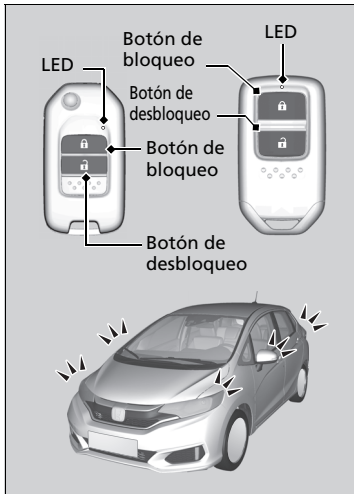

■ Bloqueo de las puertas y el portón trasero

Pulse el botón de bloqueo.

- Algunas de las luces exteriores y de los testigos parpadean tres veces; todas las puertas y el portón trasero se bloquean, y el sistema de seguridad* se activa.

»» Uso del mando a distancia

Si no abre una puerta o el portón trasero antes de que transcurran 30 segundos desde el desbloqueo del vehículo con el mando a distancia, las puertas y el portón trasero se bloquearán de nuevo automáticamente.

Modelos con volante a la derecha

No se puede bloquear las puertas desde el exterior si el mando a distancia se encuentra en el interior del vehículo y suena el aviso acústico. Si desea bloquear una puerta mientras el mando todavía está en el vehículo, realice alguna de las siguientes acciones cuatro veces:

- Pulse el botón de bloqueo en el mando a distancia sin llave.
- Gire la llave en el cilindro para bloquear.
- Pulse el botón de bloqueo de la puerta en la manecilla de la puerta o el portón trasero.

* No disponible en todos los modelos

■ Desbloqueo de las puertas

Pulse el botón de desbloqueo.

- Algunas luces exteriores parpadean una vez, y todas las puertas y el portón trasero se desbloquean.

»» Uso del mando a distancia

El mando a distancia utiliza señales de baja potencia, de modo que su funcionamiento puede variar dependiendo del entorno.

Modelos sin sistema de acceso sin llave

El mando a distancia no funciona cuando la llave está introducida en el interruptor de encendido.

Modelos con sistema de acceso sin llave

Solo puede bloquear o desbloquear las puertas mediante el mando a distancia cuando el modo de alimentación está en la posición VEHÍCULO APAGADO.

Todos los modelos

El mando a distancia no puede bloquear el vehículo con una puerta o el portón trasero abiertos.

Si la distancia de alcance del mando a distancia varía, probablemente la pila tenga poca carga. Sustituya la pila cuanto antes.

Si el LED no se enciende al pulsar el botón, la pila está agotada.

🔧 **Sustitución de la pila de botón** P. 529

Bloqueo/desbloqueo de las puertas con una llave

Si el botón de bloqueo o desbloqueo del mando a distancia no funciona, utilice la llave en su lugar.



Introduzca la llave completamente y gírela.

► Bloqueo/desbloqueo de las puertas con una llave

Al bloquear/desbloquear la puerta del conductor con la llave, todas las demás puertas y el portón trasero se bloquearán/desbloquearán al mismo tiempo.

Si se desbloquean las puertas con la llave sonará la alarma del sistema de seguridad*. Desbloquee siempre las puertas con el mando a distancia o con el sistema de acceso sin llave*.

Modelos con llave retráctil

Si utiliza la llave retráctil, asegúrese de que está completamente extendida.

* No disponible en todos los modelos

■ Bloqueo de una puerta sin llave

Si no lleva la llave consigo, o si por alguna razón no se puede bloquear una puerta con la llave, la puerta se puede bloquear sin la llave.

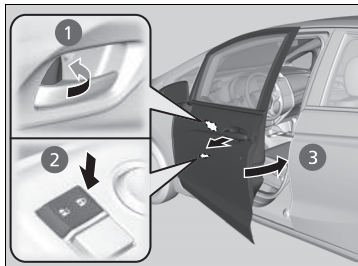

■ Bloqueo de la puerta del conductor

Empuje la lengüeta de bloqueo hacia delante **1** o empuje el interruptor de bloqueo centralizado de puertas en la dirección de bloqueo **2** y, a continuación, tire de la manecilla exterior de la puerta y mantenga la posición **3**. Cierre la puerta y suelte la manecilla.

■ Bloqueo de las puertas de los pasajeros

Empuje la lengüeta de bloqueo hacia delante y cierre la puerta.

■ Sistema de prevención de bloqueo involuntario

Modelos sin sistema de acceso sin llave

Las puertas y el portón trasero no se bloquearán si la llave de contacto está en el interruptor de encendido.

Modelos con sistema de acceso sin llave

Las puertas y el portón trasero no se bloquearán si el mando a distancia sin llave está dentro del vehículo.

» Bloqueo de una puerta sin llave

Al bloquear la puerta del conductor, todas las demás puertas y el portón trasero se bloquean al mismo tiempo.

Antes de bloquear una puerta, asegúrese de que la llave no se quede en el interior del vehículo.

Bloqueo/desbloqueo de las puertas desde el interior

■ Uso de la lengüeta de bloqueo

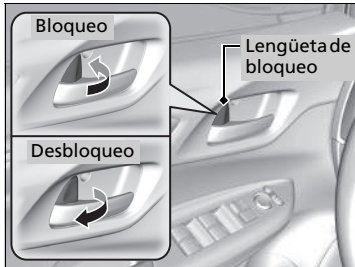

■ Bloqueo de una puerta

Empuje la lengüeta de bloqueo hacia delante.

■ Desbloqueo de una puerta

Tire de la lengüeta de bloqueo hacia atrás.

☒ Uso de la lengüeta de bloqueo

Si bloquea/desbloquea la puerta del conductor con la lengüeta de bloqueo, todas las demás puertas y el portón trasero se bloquearán/desbloquearán al mismo tiempo.

■ Desbloqueo mediante la manecilla interior de la puerta delantera

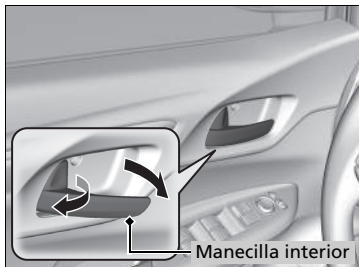

Tire de la manecilla interior de la puerta delantera.

- La puerta se desbloquea y se abre en un único movimiento.

El desbloqueo y apertura de la puerta del conductor con la maneta interior desbloquea todas las puertas.

■ Uso del interruptor de bloqueo centralizado de puertas

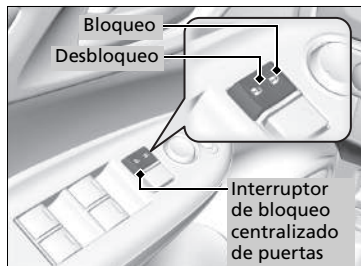

Pulse el interruptor de bloqueo centralizado de puertas hacia dentro como se muestra para bloquear o desbloquear todas las puertas y el portón trasero.

►► Desbloqueo mediante la manecilla interior de la puerta delantera

Las manecillas interiores de las puertas delanteras están diseñadas para que los ocupantes de los asientos delanteros abran la puerta con un solo movimiento. Sin embargo, esta característica requiere que los ocupantes de los asientos delanteros nunca tiren de la manecilla interior de la puerta con el vehículo en movimiento.

Los niños siempre deberán viajar en los asientos traseros, pues las puertas disponen de bloqueos de seguridad para niños.

► **Bloqueo de seguridad para niños** P. 155

►► Uso del interruptor de bloqueo centralizado de puertas

Al bloquear/desbloquear la puerta del conductor con el interruptor de bloqueo centralizado de puertas, el resto de las puertas y el portón trasero se bloquean/desbloquean al mismo tiempo.

Bloqueo de seguridad para niños

El bloqueo de seguridad para niños evita que las puertas traseras se puedan abrir desde el interior independientemente de la posición de la lengüeta de bloqueo.

■ Ajuste del bloqueo de seguridad para niños

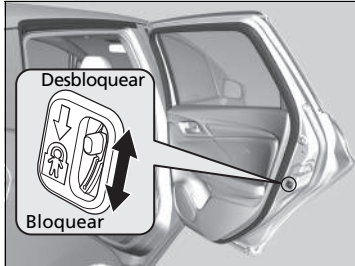

Mueva la palanca de la puerta trasera a la posición de bloqueo y cierre la puerta.

■ Al abrir la puerta

Utilice la manecilla exterior de la puerta para abrirla.

☒ Bloqueo de seguridad para niños

Para abrir la puerta desde el interior cuando el bloqueo de seguridad para niños está activado, coloque la lengüeta de bloqueo en la posición de desbloqueo, baje la luneta, saque la mano por la ventana y tire de la manecilla exterior de la puerta.

Precauciones a la hora de abrir/cerrar el portón trasero

Antes de abrir o cerrar el portón trasero, asegúrese de que no haya objetos o personas cerca.

- Abra el portón trasero completamente.
 - ▶ Si no se abre del todo, puede empezar a cerrarse por su propio peso.
- Tenga cuidado cuando haya viento. El viento puede hacer que el portón trasero se cierre.

Mantenga el portón trasero cerrado durante la conducción para:

- ▶ Evitar posibles daños.
- ▶ Impedir la entrada de gases de escape al interior del vehículo.
 - 🚫 **Monóxido de carbono** P. 82

⚠️ Precauciones a la hora de abrir/cerrar el portón trasero

⚠️ ADVERTENCIA

Si alguien interfiere en la apertura o el cierre del portón trasero, podría ocasionarse un accidente con lesiones graves.

Antes de abrir o cerrar el portón trasero, confirme que no haya nadie cerca.

Al cerrar el portón trasero, asegúrese de no golpearse la cabeza con el portón trasero ni colocar las manos entre el portón trasero y el maletero.

Al guardar o sacar equipaje del maletero con el motor en ralentí, no se ponga delante del tubo de escape. Puede sufrir quemaduras.

No permita que ningún acompañante viaje en el maletero. Pueden sufrir lesiones durante un frenado brusco, una aceleración repentina o una colisión.

Botón de apertura/manecilla exterior del portón trasero

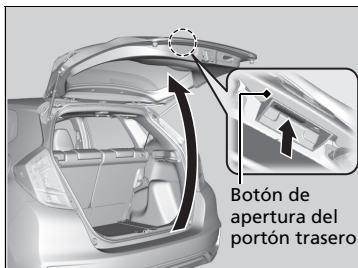

Vehículo con volante a la izquierda con sistema de acceso sin llave

Modelo con volante a la derecha

Cuando todas las puertas están desbloqueadas, el portón trasero también lo está. Pulse el botón de apertura del portón trasero y levante la puerta para abrirlo.

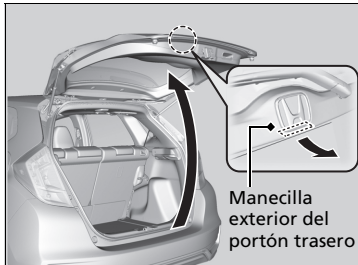

Vehículo con volante a la izquierda sin sistema de acceso sin llave

Cuando todas las puertas están desbloqueadas, el portón trasero también lo está.

Tire hacia arriba de la manecilla exterior del portón trasero y ábralo.

» Botón de apertura/manecilla exterior del portón trasero

Modelos con sistema de acceso sin llave

- No deje el mando a distancia de acceso sin llave en el vehículo al salir. Llévelo consigo.
- Aunque no lleve consigo un mando a distancia, puede desbloquear las puertas si hay otra persona con un mando dentro del radio de alcance.

Si tiene el mando a distancia sin llave, no tiene que desbloquear el portón trasero antes de abrirlo.

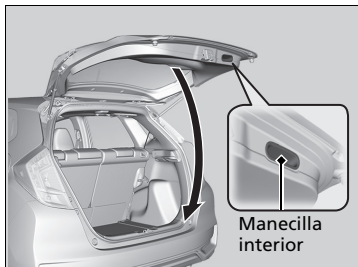

Todos los modelos

Para cerrar el portón trasero, agarre la manecilla interior, bájelo y empújelo para cerrarlo desde fuera.

Sistema inmovilizador

El sistema inmovilizador evita que se pueda arrancar el vehículo con una llave que no haya sido registrada previamente. Cada llave contiene unos transmisores electrónicos que utilizan señales electrónicas para verificar la llave.

Tenga en cuenta los puntos siguientes al introducir la llave en el interruptor de encendido o al pulsar el botón **ENGINE START/STOP**:

- No acerque al interruptor de encendido o al botón **ENGINE START/STOP** objetos que emitan ondas de radio potentes.
- Asegúrese de que la llave no está tapada ni en contacto con objetos metálicos.
- No acerque una llave del sistema inmovilizador de otro vehículo al interruptor de encendido o al botón **ENGINE START/STOP**.

No ponga la llave cerca de elementos magnéticos. Los dispositivos electrónicos, como televisores y sistemas de audio, emiten campos magnéticos fuertes. Tenga en cuenta que incluso un llavero puede magnetizarse.

Alarma del sistema de seguridad*

La alarma del sistema de seguridad se dispara cuando se abren las puertas, el portón trasero o el capó sin el mando a distancia o el sistema de acceso sin llave*.

■ Cuando se activa la alarma del sistema de seguridad

La bocina sonará de forma intermitente y algunas luces exteriores parpadearán.

■ Para desactivar la alarma del sistema de seguridad

Desbloquee el vehículo utilizando un mando a distancia o sistema de acceso sin llave, o gire el interruptor de encendido a la posición de CONTACTO **II***1. Se desactivan el sistema, la bocina y las luces que parpadean.

*1: Los modelos con sistema de acceso sin llave tienen un botón **ENGINE START/STOP** en lugar de un interruptor de encendido.

* No disponible en todos los modelos

☒ Sistema inmovilizador

AVISO

Dejar la llave en el vehículo puede causar el robo o desplazamiento accidental del vehículo. Lévese siempre la llave de contacto al abandonar el vehículo.

No modifique este sistema ni añada otros dispositivos. De lo contrario, puede causar daños al sistema y el vehículo puede dejar de funcionar.

Si el sistema no reconoce repetidamente la codificación de la llave, póngase en contacto con el concesionario. Si ha perdido la llave y no puede arrancar el motor, póngase en contacto con un concesionario.

☒ Alarma del sistema de seguridad*

No modifique este sistema ni añada otros dispositivos. De lo contrario, puede causar daños al sistema y el vehículo puede dejar de funcionar.

La alarma de seguridad continuará durante aproximadamente 5 minutos antes de que el sistema de seguridad se desactive.

El sistema pasará por diez ciclos de 30 segundos, durante los que sonará la bocina y parpadeará un testigo de emergencia. Según las circunstancias, el sistema de seguridad podría seguir funcionando durante más de 5 minutos.

■ Ajuste de la alarma del sistema de seguridad

La alarma del sistema de seguridad se activa automáticamente cuando se cumplen las condiciones siguientes:

- El interruptor de encendido está en la posición de BLOQUEO **0***1.
- El capó está cerrado.
- Todas las puertas y el portón trasero se bloquean desde el exterior con la llave, el mando a distancia o el sistema de acceso sin llave*.

Modelos sin sistema de acceso sin llave

- Se ha retirado la llave del interruptor de encendido.

■ Cuando se activa la alarma del sistema de seguridad

Parpadea el testigo de alarma del sistema de seguridad del panel de instrumentos. Cuando cambia el intervalo entre parpadeos después de unos 15 segundos, la alarma del sistema de seguridad está activada.

■ Para desconectar la alarma del sistema de seguridad

La alarma del sistema de seguridad se desconecta cuando el vehículo se desbloquea utilizando el mando a distancia o sistema de acceso sin llave*, o cuando el interruptor de encendido está en la posición de CONTACTO **II***1. El testigo de la alarma del sistema de seguridad se apaga al mismo tiempo.

►► Alarma del sistema de seguridad*

No active la alarma del sistema de seguridad si hay alguna persona en el interior del vehículo o alguna ventanilla abierta. El sistema se puede activar accidentalmente en los siguientes casos:

- Desbloqueo de la puerta con la lengüeta de bloqueo.
- Abrir el capó con el dispositivo de apertura del capó.

Si la batería se descarga completamente con la alarma del sistema de seguridad activada, es posible que se vuelva a activar al recargar o sustituir la batería.

Si esto ocurre, desactive la alarma del sistema de seguridad desbloqueando una puerta con el mando a distancia o el sistema de acceso sin llave*.

No desbloquee la puerta utilizando la llave. La alarma del sistema de seguridad se activa.

*1 : Los modelos con sistema de acceso sin llave tienen un botón **ENGINE START/STOP** en lugar de un interruptor de encendido.

* No disponible en todos los modelos

Súper bloqueo*

La función de súper bloqueo desactiva las lengüetas de bloqueo en todas las puertas.

■ Para activar la función de súper bloqueo

- Gire la llave en la puerta del conductor hacia la parte delantera del vehículo dos veces en un lapso de cinco segundos.
- Pulse el botón de bloqueo en el mando a distancia dos veces en un plazo de cinco segundos.

Modelos con sistema de acceso sin llave

- Pulse el botón de bloqueo de la puerta en la manecilla de la puerta o el portón trasero dos veces en cinco segundos.

■ Para cancelar la función de súper bloqueo

Desbloquee la puerta del conductor con el mando a distancia o con el sistema de acceso sin llave*.

» Súper bloqueo*

⚠ ADVERTENCIA

No debe haber ninguna persona dentro del vehículo con el súper bloqueo activado. Las personas encerradas en el interior pueden ponerse enfermas de gravedad o incluso morir a causa del calor acumulado en el interior del vehículo si este se ha dejado bajo el sol.

Asegúrese de que no haya personas en el interior del vehículo antes de activar el súper bloqueo.

No desbloquee la puerta utilizando la llave. La alarma del sistema de seguridad se activa.

Incluso si ha desbloqueado y abierto el portón trasero y, a continuación, lo ha cerrado, la función de superbloqueo seguirá activa.

* No disponible en todos los modelos

Apertura/cierre de los elevalunas eléctricos

Los elevalunas eléctricos pueden abrir y cerrar las ventanillas con el interruptor de encendido en la posición de CONTACTO **II**^{*1}, mediante los interruptores de las puertas.

Los interruptores del lado del conductor se pueden utilizar para abrir y cerrar todas las ventanillas.

El botón de bloqueo del elevalunas eléctrico del lado del conductor debe estar desactivado (no pulsado hacia dentro, testigo apagado) para abrir y cerrar las ventanillas desde cualquier otro sitio que no sea el asiento del conductor.

Cuando se pulsa el botón de bloqueo de los elevalunas eléctricos, se enciende el testigo y solo se puede accionar la ventanilla del conductor. Active el bloqueo de los elevalunas si hay un niño en el vehículo.

Apertura/cierre de ventanillas con función de apertura/cierre automáticos

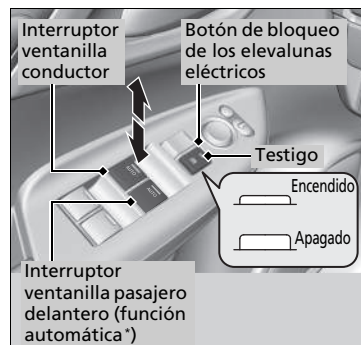

Funcionamiento manual

Para abrir: pulse el interruptor hacia abajo ligeramente hasta que se alcance la posición que se desee.

Para cerrar: tire del interruptor hacia arriba ligeramente hasta que se alcance la posición que se desee.

Funcionamiento automático

Para abrir: pulse firmemente el interruptor hacia abajo.

Para cerrar: pulse firmemente el interruptor hacia arriba.

La ventanilla se abrirá o se cerrará completamente. Para detener la ventanilla en cualquier momento, presione el interruptor brevemente en la dirección correspondiente.

*1 : Los modelos con sistema de acceso sin llave tienen un botón **ENGINE START/STOP** en lugar de un interruptor de encendido.

* No disponible en todos los modelos

Apertura/cierre de los elevalunas eléctricos

⚠ ADVERTENCIA

Los elevalunas eléctricos pueden producir lesiones graves si al cerrarse atrapan la mano o los dedos de una persona.

Asegúrese de que los ocupantes están apartados de las ventanillas al cerrarlas.

ADVERTENCIA: Llévase siempre la llave de contacto al abandonar el vehículo o cuando deje con otros ocupantes dentro.

Los elevalunas eléctricos pueden funcionar hasta 10 minutos después de haber girado el interruptor de encendido a la posición de BLOQUEO **0**^{*1}.

Si se abre cualquiera de las puertas delanteras se desactiva esta función.

Autorretroceso

Si el elevalunas eléctrico detecta resistencia al cerrar las ventanillas automáticamente, detiene el cierre y acciona la apertura.

La función de autorretroceso de la ventanilla del conductor se desactiva si se pulsa continuamente el interruptor hacia arriba.

La función de autorretroceso desactiva la detección cuando la ventanilla está a punto de cerrarse para asegurarse de que se cierra completamente.

■ Apertura/cierre de ventanillas con función de apertura/cierre automáticos

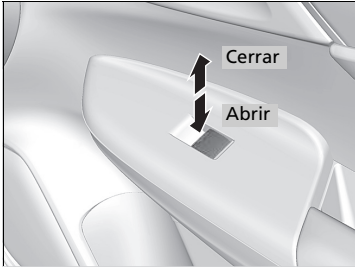

Para abrir: pulse el interruptor hacia abajo.

Para cerrar: pulse el interruptor hacia arriba.

Suelte el interruptor cuando la ventanilla llegue a la posición que desee.

Modelos sin sistema de acceso sin llave

Interruptor de encendido

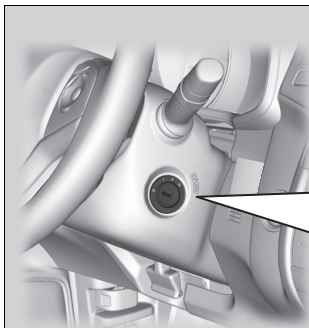

- 0** BLOQUEO: en esta posición se introduce y retira la llave.
- I** ACCESORIOS: en esta posición se accionan el sistema de sonido y los demás accesorios.
- II** CONTACTO: esta posición se utiliza para circular.
- III** ARRANQUE: esta posición se utiliza para arrancar el motor. El interruptor vuelve a CONTACTO **II** al soltar la llave.

» Interruptor de encendido

Modelos con caja de cambios manual

⚠ ADVERTENCIA

Si retira la llave del interruptor de encendido mientras conduce, se bloqueará la dirección. Esto puede hacer que se pierda el control del vehículo.



Retire la llave del interruptor de encendido solamente cuando esté estacionado.

Modelos con transmisión variable continua

No puede retirar la llave salvo que la palanca de cambios esté en la posición **P**.

Todos los modelos

Si abre la puerta del conductor mientras la llave está en la posición de BLOQUEO **0** o ACCESORIOS **I**, aparecerá el siguiente símbolo en la pantalla de información múltiple:

- En la posición de BLOQUEO **0**: símbolo 
- En la posición de ACCESORIOS **I**: símbolo 

Si no se puede girar la llave de la posición de BLOQUEO **0** a la de ACCESORIOS **I**, gire la llave mientras mueve el volante a izquierda y derecha. El volante se desbloquea y ya podrá girar la llave.

Modelos con sistema de acceso sin llave

Botón ENGINE START/STOP

Cambio del modo de alimentación

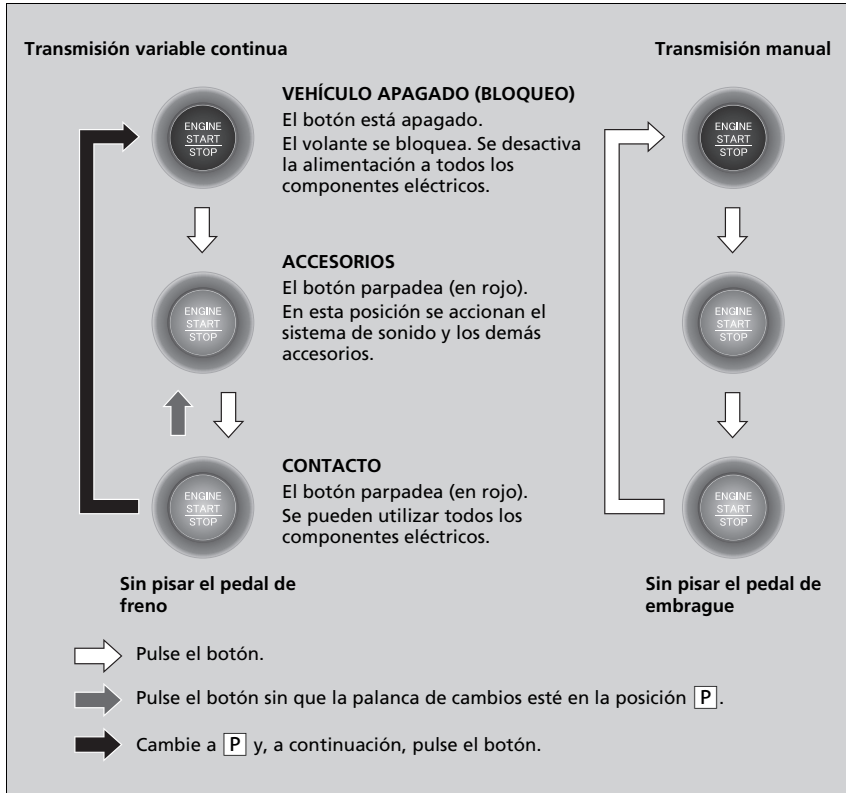

Botón ENGINE START/STOP

Alcance del botón ENGINE START/STOP

Puede arrancar el motor cuando el mando a distancia sin llave se encuentra en el interior del vehículo.

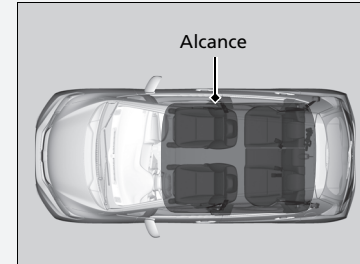

El motor también puede funcionar si el mando a distancia sin llave se encuentra cerca de la puerta o la ventanilla, aunque esté fuera del vehículo.

Modo CONTACTO:

El botón se enciende (en rojo), si el motor está en marcha.

Si la batería del mando a distancia sin llave se está agotando, puede que el motor no arranque cuando pulse el botón **ENGINE START/STOP**. Si el motor no arranca, consulte el siguiente enlace.

➡ **Si la pila del mando a distancia sin llave se está agotando** P. 562

■ Desactivación automática

Si deja el vehículo entre 30 y 60 minutos con la palanca de cambios en la posición **P***1 y el modo de alimentación en la posición de ACCESORIOS, el vehículo pasa automáticamente a un modo similar a VEHÍCULO APAGADO (BLOQUEO) para evitar que se gaste la batería.

En este modo:

El volante no se bloquea.

No es posible bloquear ni desbloquear las puertas con el mando a distancia ni con el sistema de acceso sin llave.

Pulse el botón **ENGINE START/STOP** para cambiar el modo a VEHÍCULO APAGADO (BLOQUEO).

➔ **Cambio del modo de alimentación** P. 165

⌘ Botón ENGINE START/STOP

Si el modo de alimentación no pasa de VEHÍCULO APAGADO a ACCESORIOS, pulse el botón **ENGINE START/STOP** mientras gira el volante a derecha e izquierda. El volante se desbloqueará y podrá cambiar de modo.

No deje el contacto en ACCESORIOS o CONTACTO cuando salga del vehículo.

*1 : Modelos con transmisión variable continua

Recordatorio de modo de alimentación

Si abre la puerta del conductor cuando el modo de alimentación está en ACCESORIOS, suena un tono de advertencia.

Recordatorio de mando a distancia sin llave

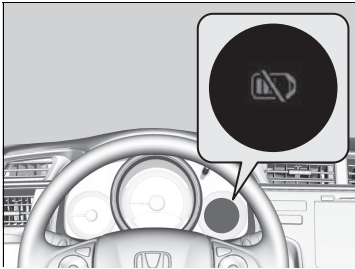

Los avisadores acústicos de advertencia pueden sonar dentro y/o fuera del vehículo para recordarle que el mando a distancia sin llave se encuentra fuera del vehículo. Si el aviso acústico continúa incluso después de introducir el mando a distancia en el vehículo, coloque el mando dentro de su alcance de funcionamiento.

■ Cuando el modo de alimentación está en la posición de CONTACTO

Si se saca el mando a distancia de acceso sin llave del vehículo y la puerta del conductor está cerrada, suenan avisos acústicos de advertencia dentro y fuera del vehículo. Un símbolo de aviso en la pantalla de información múltiple informa al conductor de que el mando a distancia está fuera del vehículo.

■ Cuando el modo de alimentación está en la posición de ACCESORIOS

Si se saca el mando a distancia sin llave del vehículo y todas las puertas están cerradas, suena un aviso acústico de advertencia fuera del vehículo.

Recordatorio de mando a distancia sin llave









Cuando el mando a distancia sin llave se encuentra dentro del radio de alcance de funcionamiento del sistema y la puerta del conductor está cerrada, se desconecta la función de advertencia.

Si el mando a distancia sin llave se saca del vehículo después de haber arrancado el motor, ya no podrá cambiar el modo del botón **ENGINE START/STOP** ni volver a arrancar el motor. Asegúrese siempre de que el mando a distancia esté dentro del vehículo cuando utilice el botón **ENGINE START/STOP**.

Si saca el mando a distancia sin llave del vehículo por una ventanilla, no se activará el avisador acústico de advertencia.

No deje el mando a distancia de acceso sin llave sobre el salpicadero o en la guantera. Puede hacer que el avisador acústico de advertencia se active. En otras circunstancias en las que el vehículo no pueda localizar el mando a distancia, el avisador acústico de advertencia puede activarse incluso si el mando a distancia está dentro del radio de alcance de funcionamiento del sistema.

Comparación entre el interruptor de encendido y el modo de alimentación

Posición del interruptor de encendido	BLOQUEO 0  (con/sin la llave)	ACCESORIOS I 	CONTACTO II 	ARRANQUE III 
Sin sistema de acceso sin llave	<ul style="list-style-type: none"> • El motor se apaga y se desconecta la alimentación. • El volante se bloquea. • No se pueden utilizar los componentes eléctricos. 	<ul style="list-style-type: none"> • El motor está apagado. • Se pueden utilizar algunos componentes eléctricos como el sistema de sonido y la toma de corriente para accesorios. 	<ul style="list-style-type: none"> • Posición normal de la llave durante la conducción. • Se pueden utilizar todos los componentes eléctricos. 	<ul style="list-style-type: none"> • Utilice esta posición para arrancar el motor. • El interruptor de encendido vuelve a la posición de CONTACTO II al soltar la llave.
Modo de alimentación	VEHÍCULO APAGADO (BLOQUEO) 	ACCESORIOS 	ACTIVADO  Botón: Parpadeo Encendido	ARRANQUE 
Con sistema de acceso sin llave y botón ENGINE START/STOP	Botón apagado <ul style="list-style-type: none"> • El motor se apaga y se desconecta la alimentación. • El volante se bloquea. • No se pueden utilizar los componentes eléctricos. 	Botón: parpadea en rojo <ul style="list-style-type: none"> • El motor está apagado. • Se pueden utilizar algunos componentes eléctricos como el sistema de sonido y la toma de corriente para accesorios. 	Botón: parpadea en rojo (motor apagado) Encendido en rojo (motor en marcha) <ul style="list-style-type: none"> • Se pueden utilizar todos los componentes eléctricos. 	El botón se enciende de color rojo <ul style="list-style-type: none"> • El modo regresa automáticamente a CONTACTO después de arrancar el motor.

Interruptores de luces

Funcionamiento manual



Las luces se encienden y se apagan al girar el interruptor de las luces, con independencia de la posición del interruptor de encendido*1.

■ Luces de carretera

Empuje la palanca hacia delante hasta que se oiga un clic.

■ Luces de cruce

Con las luces de carretera, tire de la palanca hacia atrás para volver a luces de cruce.

■ Ráfagas con las luces de carretera

Tire de la palanca hacia atrás y suéltela.

■ Apagado de luces

Gire la palanca a **OFF** cuando:

- La palanca de cambios está en **P***2.
- El freno de estacionamiento está accionado.

Para volver a encender las luces, gire la palanca a **OFF** para cancelar el modo de desconexión de las luces. Aunque no se cancele el modo de desconexión de las luces, las luces se encienden automáticamente cuando:

- Se mueve la palanca de cambios de la posición **P***2.
- El freno de estacionamiento está soltado.
- El vehículo comienza a moverse.

*1 : Los modelos con sistema de acceso sin llave tienen un botón **ENGINE START/STOP** en lugar de un interruptor de encendido.

*2: Modelos con transmisión variable continua

►► Interruptores de luces

Modelos sin sistema de acceso sin llave

Si retira la llave del interruptor de encendido mientras las luces están encendidas, sonará un aviso acústico al abrir la puerta del conductor.

Modelos con sistema de acceso sin llave

Si deja el modo de alimentación en la posición de VEHÍCULO APAGADO (BLOQUEO) mientras las luces están encendidas, sonará un aviso acústico al abrir la puerta del conductor.

Cuando las luces están encendidas, se enciende un testigo de luces encendidas en el tablero de instrumentos.

► Testigo de luces encendidas P. 98

No deje las luces encendidas con el motor apagado porque se descargará la batería.

Si tiene la sensación de que los faros tienen alguna anomalía, lleve el vehículo a revisar a un concesionario.

Funcionamiento automático (control automático de luces)

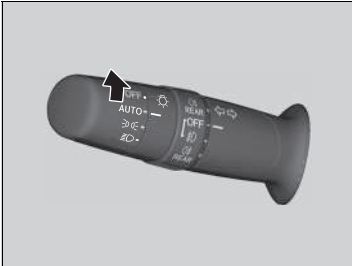

El control automático de luces se puede utilizar con el interruptor de encendido en la posición de CONTACTO **II***1.

Si el interruptor de las luces está en la posición de **AUTO**, los faros y otras luces exteriores se encenderán y apagarán automáticamente en función de la luminosidad ambiental.

Los faros se encienden cuando desbloquea una puerta en áreas oscuras con el interruptor de los faros en la posición **AUTO**.

► Una vez que bloquee la puerta, los faros se apagan.

Función de apagado de las luces automáticas

Los faros, las demás luces exteriores y las luces del tablero de instrumentos se apagan 15 segundos después de pasar el modo de alimentación a VEHÍCULO APAGADO (BLOQUEO), tomar el mando a distancia y cerrar la puerta del conductor.

Sin embargo, si el interruptor está en posición **0**, las luces de posición permanecerán encendidas.

Si se gira el interruptor de encendido a BLOQUEO **0***1 con el interruptor de luces activado, pero no se abre la puerta, las luces se apagan a los 10 minutos (3 minutos, si el interruptor está en la posición **AUTO**).

Las luces se encenderán de nuevo al desbloquear o abrir la puerta del conductor. Si se desbloquea la puerta, pero no se abre en los siguientes 15 segundos, las luces se apagarán. Si se abre la puerta del conductor, se oír el aviso acústico de recordatorio de luces encendidas.

*1: Los modelos con sistema de acceso sin llave tienen un botón **ENGINE START/STOP** en lugar de un interruptor de encendido.

Funcionamiento automático (control automático de luces)

Se recomienda encender las luces manualmente al circular de noche, en condiciones de niebla densa o en lugares de luminosidad reducida como en túneles largos o aparcamientos cubiertos.

El sensor de luz está situado donde se muestra en la ilustración. No cubra el sensor de luz con ningún objeto, de lo contrario puede que el sistema de luces automáticas no funcione correctamente.

Modelos con cámara de sensor delantero



Modelos sin cámara de sensor delantero

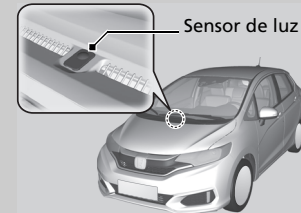

Función de apagado de las luces automáticas

Puede cambiar el ajuste del temporizador de apagado automático de los faros.

► **Funciones configurables** P. 131

Luces antiniebla

■ Luces antiniebla delanteras*

Se pueden utilizar cuando las luces de posición o los faros están encendidos.

■ Luz antiniebla trasera

Se puede utilizar cuando los faros o las luces antiniebla delanteras están encendidos.

■ Interruptor de las luces antiniebla delanteras y traseras*

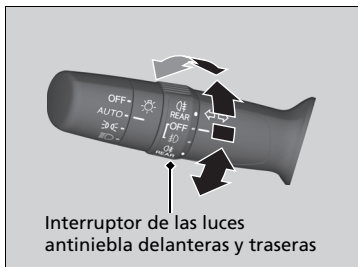

■ Para encender las luces antiniebla delanteras

Gire el interruptor hacia arriba desde la posición de **OFF** hasta la posición de $\frac{1}{4}$. El testigo $\frac{1}{4}$ se enciende.

■ Para encender las luces antiniebla delanteras y traseras

Gire el interruptor una posición hacia arriba desde la posición de $\frac{1}{4}$. Se enciende el testigo $\frac{1}{4}$ y $\frac{1}{4}$.

■ Para encender las luces antiniebla traseras

Gire el interruptor hacia abajo desde la posición de **OFF**. El testigo $\frac{1}{4}$ se enciende.

■ Luces antiniebla traseras*

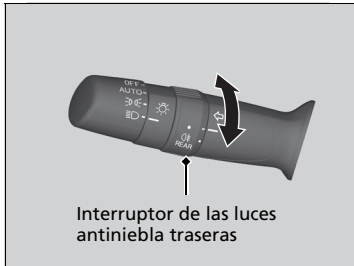



■ Para encender las luces antiniebla traseras

Gire el interruptor hasta ☼. El testigo ☼ se enciende.

* No disponible en todos los modelos

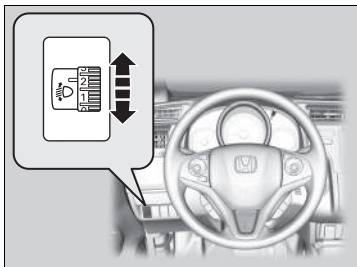
Regulador de los faros*



Puede ajustar el ángulo vertical de las luces de cruce cuando el interruptor de encendido está en CONTACTO *1.

Gire el mando de ajuste para seleccionar un ángulo apropiado de los faros.

Cuanto más grande es el número en el cuadrante, menor es el ángulo.

■ Para seleccionar la posición del cuadrante de ajuste

Consulte la siguiente tabla para ver la posición adecuada del cuadrante en función de las condiciones de conducción y de carga del vehículo.

Condición	Posición del cuadrante
Un conductor	0
Un conductor y un acompañante delantero	0
Cinco personas en los asientos delanteros y traseros	1
Cinco personas en los asientos delanteros y traseros y equipaje en el portón trasero, dentro del límite de carga máxima autorizada sobre el eje y el peso máximo autorizado del vehículo	2
Un conductor y equipaje en el portón trasero, dentro del límite de carga máxima autorizada sobre el eje y el peso máximo autorizado del vehículo	3

*1: Los modelos con sistema de acceso sin llave tienen un botón **ENGINE START/STOP** en lugar de un interruptor de encendido.

* No disponible en todos los modelos

►► Regulador de los faros*

Modelos con luces de cruce LED

El vehículo está equipado con un sistema de ajuste automático de los faros que ajusta automáticamente el ángulo vertical de las luces de cruce. Si observa un cambio considerable en el ángulo vertical de los faros, es posible que el sistema presente un problema. El vehículo debe revisarse en un concesionario.

Es posible que tenga que modificar la distribución del haz de los faros.

► **Ajuste de la distribución de los faros** P. 451

Luces de carretera automáticas (sistema de asistencia de las luces de carretera)*

Con una cámara montada en la parte interior del parabrisas, este sistema detecta fuentes de luz por delante del vehículo. En función de la fuente de luz, el sistema cambia automáticamente los faros a luces de carreteras para tener una visibilidad óptima por la noche.

El sistema funciona cuando:

- El interruptor de los faros está en la posición de **AUTO**.
- La palanca está en la posición de luces de cruce.
- Las luces de cruce están encendidas y el sistema reconoce que se conduce de noche.
- La velocidad del vehículo es superior a 40 km/h.

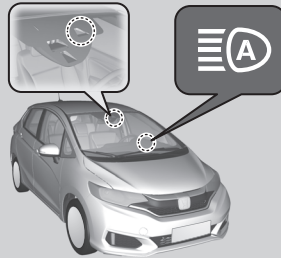

Cómo funciona

Cuando la cámara detecta luces procedentes de un vehículo que está detrás o que se aproxima por delante, los faros permanecen en luz de cruce.

Cuando la cámara detecta que no hay luces procedentes de un vehículo que está detrás o que se aproxima por delante, los faros cambian a luces de carretera.

El ángulo de visión o la distancia a los que la cámara puede detectar luces delante difiere en función de las condiciones, tales como la intensidad de las luces y el clima.

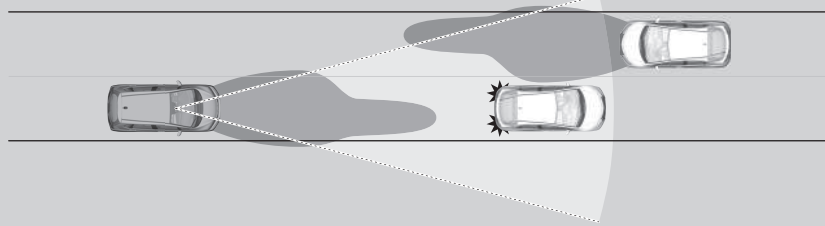

☒ Luces de carretera automáticas (sistema de asistencia de las luces de carretera)*

La función de luces de carretera automáticas determina cuándo cambiar las luces de carretera en respuesta a la intensidad de las luces que preceden al vehículo. Puede que el sistema no responda a las luces correctamente en los siguientes casos:

- La intensidad de las luces del vehículo precedente o que circula en dirección contraria es alta o baja.
- La visibilidad está reducida a causa del clima (lluvia, nieve, niebla, escarcha en el lavaparabrisas, etc.).
- Otras fuentes de luz, como las luces de la calle y las vallas publicitarias eléctricas, iluminan la carretera.
- El nivel de intensidad de las luces de la carretera cambia constantemente.
- La carretera presenta baches o muchas curvas.
- Un vehículo se le cruza o un vehículo frente a usted no va en dirección contraria ni hacia delante.
- El vehículo está inclinado con una carga pesada en la parte posterior.

Si advierte que los cambios en los intervalos de las luces es inconveniente para conducir, cambie las luces de carretera manualmente.

Si no desea que se active el sistema en un momento determinado cuando el interruptor de faros está en la posición **AUTO**, consulte a un concesionario.

Funcionamiento del sistema



Para activar el sistema, gire el interruptor de los faros a **AUTO** y, a continuación, ajuste los faros a luz de cruce. El testigo de luces de carretera se enciende.

► Interruptores de luces P. 170

Las luces de carretera permanecerán encendidas a menos que:

- Haya estado conduciendo a una velocidad inferior a 24 km/h durante un período prolongado de tiempo.
- La velocidad del vehículo caiga por debajo de los 10 km/h.
- Los limpiaparabrisas hayan estado funcionando a alta velocidad durante más de unos pocos segundos.
- Entre en un lugar bien iluminado.

Las luces de carretera se volverán a activar una vez que ya no exista la condición que causó que se apagaran.

►► Funcionamiento del sistema

Para el funcionamiento correcto de las luces de carretera automáticas:

- No coloque ningún objeto que refleje la luz en el salpicadero.
- Mantenga el parabrisas limpio alrededor de la cámara. Al limpiar el parabrisas, tenga cuidado de no aplicar limpiador de parabrisas en la lente de la cámara.
- No sitúe ningún objeto, pegatina o película en el área que rodea a la cámara.
- No toque la lente de la cámara.

Si la cámara recibe un impacto fuerte o si es necesario reparar el área cercana a la cámara, póngase en contacto con un concesionario.

Para reducir la posibilidad de que las altas temperaturas del interior hagan que el sistema de la cámara se apague, estacione en una zona con sombra o sitúe la parte delantera del vehículo lejos de la luz solar.

Si utiliza un parasol, no permita que cubra la carcasa de la cámara. Al cubrir la cámara, el calor se concentra en ella.

Si aparece el mensaje :

- Encienda el sistema de calefacción y refrigeración /sistema de climatización* para refrigerar el interior y, si es necesario, también use el modo de desempañado con el chorro de aire dirigido hacia la cámara.
- Inicie la marcha con el vehículo para bajar la temperatura del parabrisas, lo que enfría el área alrededor de la cámara.

Si fuera necesario, puede apagar temporalmente las luces de carretera de forma manual. Encienda las luces de carretera empujando la palanca hacia adelante hasta que oiga un clic o haga destellar las luces de carretera una vez tirando de la palanca hacia usted. Para encender las luces de carretera, repita uno de los procedimientos. Si quiere reanudar una vez el funcionamiento de las luces de carretera automáticas, continúe empujando la palanca hacia usted durante algunos segundos.

► Funcionamiento del sistema

Si aparece el mensaje 

- Estacione el vehículo en un lugar seguro y limpie el parabrisas. Si el mensaje no desaparece después de haber limpiado el parabrisas y haber circulado durante un rato, lleve el vehículo a un concesionario para que lo revisen.

Luces de conducción diurna

Las luces de posición*/conducción diurna se encienden cuando se cumplen las siguientes condiciones:

- El interruptor de encendido está en la posición de CONTACTO *1.
- El interruptor de los faros está en la posición de **AUTO**.

Si se coloca el interruptor de encendido en la posición VEHÍCULO APAGADO, se apagan las luces de conducción diurna.

Las luces de conducción diurna se apagan cuando el interruptor de los faros se enciende, o cuando dicho interruptor está en **AUTO** y fuera está oscureciendo.

*1 : Los modelos con sistema de acceso sin llave tienen un botón **ENGINE START/STOP** en lugar de un interruptor de encendido.

Limpiaaparabrisas y lavaparabrisas



Los limpiaaparabrisas y lavaparabrisas se pueden utilizar cuando el interruptor de encendido está en la posición de CONTACTO **II***1.

■ MIST

El limpiaaparabrisas funcionará a velocidad elevada hasta que suelte la palanca.

■ Interruptor del limpiaaparabrisas (OFF, AUTO, LO, HI)

Cambie el ajuste del interruptor del limpiaaparabrisas en función de la intensidad de la lluvia.

☒ Limpiaaparabrisas intermitentes automáticos P. 180

■ Lavaparabrisas

Pulveriza agua cuando tira de la palanca hacia usted.

Cuando se suelta la palanca durante más de un segundo, el pulverizador se detiene, los limpiaaparabrisas realizan dos o tres barridos más para limpiar el parabrisas y, a continuación, se detienen.

☒ Limpiaaparabrisas y lavaparabrisas

AVISO

No utilice el limpiaaparabrisas con el parabrisas seco. El parabrisas se puede arañar o las escobillas de goma pueden resultar dañadas.

Desactive los lavaparabrisas si no sale líquido. La bomba puede resultar dañada.

El motor del limpiaaparabrisas puede detener su funcionamiento para evitar una sobrecarga. El funcionamiento del limpiaaparabrisas volverá a la normalidad en pocos minutos, una vez que el circuito vuelva a la normalidad.

AVISO

En condiciones de frío, las escobillas pueden congelarse y quedar pegadas al parabrisas. Si se accionan los limpiaaparabrisas en estas condiciones, pueden resultar dañados. Utilice el desempañador para calentar el parabrisas y después accione los limpiaaparabrisas.

Si los limpiaaparabrisas dejan de funcionar debido a cualquier obstáculo, como acumulación de nieve, estacione el vehículo en un lugar seguro.

Gire el interruptor del limpiaaparabrisas a la posición **OFF** y gire el interruptor de encendido a la posición de ACCESORIOS **I** o de BLOQUEO **0***1 y, a continuación, retire el obstáculo.

*1: Los modelos con sistema de acceso sin llave tienen un botón **ENGINE START/STOP** en lugar de un interruptor de encendido.

■ Limpiaaparabrisas intermitentes automáticos



Al bajar la palanca hacia **AUTO**, los limpiaaparabrisas efectúan un barrido y pasan al modo automático.

Los limpiaaparabrisas funcionan de forma intermitente a baja o alta velocidad y se detienen en función de la cantidad de lluvia detectada por el sensor de lluvia.

■ Ajuste de la sensibilidad de la posición **AUTO**

Cuando la función del limpiaaparabrisas se ajusta en **AUTO**, puede ajustar la sensibilidad del sensor de lluvia (mediante el anillo de ajuste) para que los limpiaaparabrisas funcionen de acuerdo con sus preferencias.

Sensibilidad del sensor



Sensibilidad baja

Sensibilidad alta

►► Limpiaaparabrisas intermitentes automáticos

El sensor de lluvia está situado donde se muestra en la ilustración.

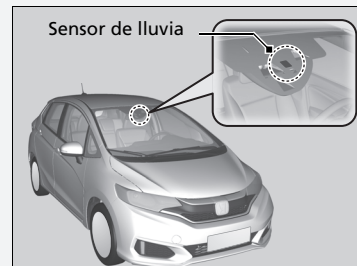

El ajuste de funcionamiento automático **AUTO** debe estar desactivado en la posición OFF antes de que se produzca la siguiente situación para evitar daños graves en el sistema del limpiaaparabrisas:

- Limpieza del parabrisas
- Conducción a través de un túnel de lavado
- Sin lluvia

■ Limpialuneta/lavaparabrisas traseros



Los limpiaparabrisas y lavaparabrisas se pueden utilizar cuando el interruptor de encendido está en la posición de CONTACTO **II***1.

■ Interruptor del limpiaparabrisas (OFF, INT, ON)

Cambie el ajuste del interruptor del limpiaparabrisas en función de la intensidad de la lluvia.

■ Lavaparabrisas (☰)

Pulveriza cuando gira el interruptor a esta posición. Manténgalo en esta posición para activar el limpiaparabrisas y pulverizar el lavaparabrisas. Cuando lo suelte, se detendrá tras unos cuantos barridos.

■ Funcionamiento contrario

Al cambiar la posición de la caja de cambios a **R** con el limpiaparabrisas delantero activado, el limpiaparabrisas trasero funciona automáticamente de la siguiente manera, aunque el interruptor esté desconectado.

Posición del limpiaparabrisas delantero	Funcionamiento del limpiaparabrisas trasero
AUTO (intermitente)	Intermitente
LO (barrido de baja velocidad)	Fijo
HI (barrido de alta velocidad)	Fijo

*1: Los modelos con sistema de acceso sin llave tienen un botón **ENGINE START/STOP** en lugar de un interruptor de encendido.

Control de brillo

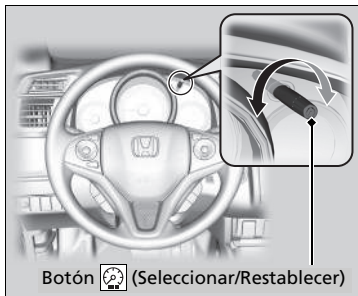

Cuando el interruptor de encendido está en la posición de CONTACTO **II**^{*1}, puede usar el botón (Seleccionar/Restablecer) para ajustar el brillo del panel de instrumentos.

Más brillo: gire el botón hacia la derecha.

Menos brillo: gire el botón hacia la izquierda.

Oirá un avisador acústico cuando el brillo alcance el valor máximo o mínimo. Varios segundos después de haber ajustado el brillo, regresará a la pantalla anterior.

■ Testigo de nivel de brillo

Al ajustar el brillo aparece en la pantalla de información múltiple un testigo del nivel de brillo.

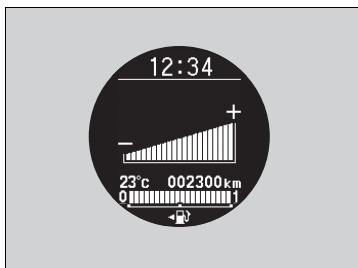

»» Control de brillo

El brillo del panel de instrumentos varía dependiendo de si las luces exteriores están encendidas o apagadas. El panel de instrumentos se atenúa para reducir el deslumbramiento cuando están encendidas.

Para cancelar la reducción del brillo del panel de instrumentos cuando las luces exteriores están encendidas, gire el mando a la derecha hasta que el brillo de la pantalla esté al máximo; suena el avisador acústico.

Se puede ajustar el brillo de forma diferente cuando las luces exteriores están encendidas y cuando están apagadas.

*1: Los modelos con sistema de acceso sin llave tienen un botón **ENGINE START/STOP** en lugar de un interruptor de encendido.

Retrovisor térmico/luneta térmica*

Pulse el botón de la luneta térmica y los retrovisores térmicos* o toque el icono para desempañar la luneta y los retrovisores* con el interruptor de encendido en la posición de CONTACTO *1.



Modelos con sistema de control de climatización

La luneta térmica y los retrovisores térmicos se desactivan automáticamente transcurridos de 10 a 30 minutos, en función de la temperatura exterior. Sin embargo, si la temperatura exterior es de 0 °C o inferior, no se desconectan automáticamente.

⚠ Retrovisor térmico/luneta térmica*

AVISO

Al limpiar el interior de la luneta, tenga cuidado de no dañar los filamentos térmicos. Es esencial limpiar la luneta horizontalmente en el sentido de los filamentos térmicos.

Este sistema consume mucha potencia, así que apáguelo en cuanto se haya desempañado o descongelado la luneta. Además, no utilice el sistema durante mucho tiempo cuando el motor funcione en ralentí. Puede reducir la carga de la batería, dificultando el arranque del motor.

*1: Los modelos con sistema de acceso sin llave tienen un botón **ENGINE START/STOP** en lugar de un interruptor de encendido.

* No disponible en todos los modelos

Ajuste del volante

La altura del volante y su distancia respecto al cuerpo del conductor se pueden ajustar de modo que se pueda agarrar el volante cómodamente con una postura de conducción adecuada.

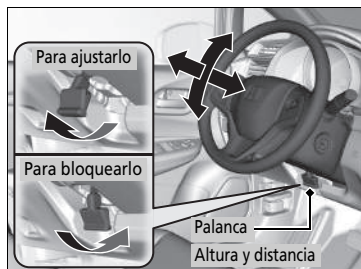

1. Tire de la palanca de ajuste del volante hacia arriba.
 - La palanca de ajuste del volante está debajo de la columna de la dirección.
2. Ajuste el volante hacia arriba o hacia abajo, hacia dentro o hacia fuera.
 - Asegúrese de que puede ver los indicadores y testigos del panel de instrumentos.
3. Empuje la palanca de ajuste del volante hacia abajo para bloquear el volante en la posición deseada.
 - Después de ajustar la posición, asegúrese de bloquear firmemente el volante en la posición tratando de moverlo hacia arriba, hacia abajo, hacia dentro y hacia fuera.

► Ajuste del volante

⚠ ADVERTENCIA

El ajuste de la posición del volante con el vehículo en marcha puede causar la pérdida de control del vehículo y lesiones graves en caso de colisión.

Ajuste el volante solamente cuando el vehículo esté detenido.

Retrovisor interior

Ajuste el ángulo del retrovisor desde el asiento del conductor, cuando esté sentado en la posición de conducción correcta.

Retrovisor con posiciones diurnas y nocturnas

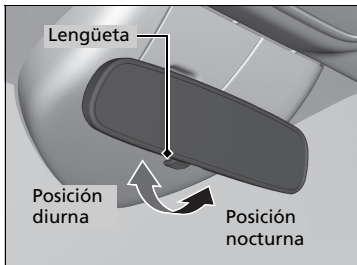

Dé la vuelta a la lengüeta para cambiar la posición. La posición nocturna contribuye a reducir el resplandor de los faros de los vehículos posteriores después del crepúsculo.

» Ajuste de los retrovisores

Mantenga los retrovisores interiores y exteriores limpios y ajustados para tener una buena visibilidad.

Ajuste los retrovisores antes de iniciar la marcha.

➤ **Asientos delanteros** P. 187

Retrovisores eléctricos

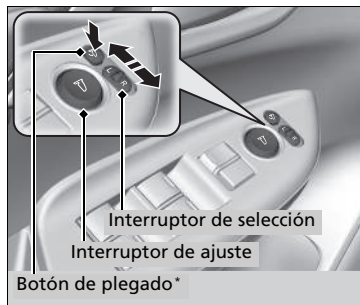

Puede ajustar los retrovisores cuando el interruptor de encendido está en la posición de CONTACTO



■ Ajuste de posición de los retrovisores

Interruptor de selección L/R: seleccione el retrovisor izquierdo o derecho. Después de ajustar el retrovisor, deje el interruptor en la posición central.

■ Interruptor de ajuste de posición del retrovisor:

Pulse el interruptor hacia la izquierda, derecha, arriba o abajo para mover el retrovisor.

■ Retrovisores plegables*

Pulse el botón de plegado para plegar y desplegar los retrovisores.

*1 : Los modelos con sistema de acceso sin llave tienen un botón **ENGINE START/STOP** en lugar de un interruptor de encendido.

* No disponible en todos los modelos

Asientos delanteros

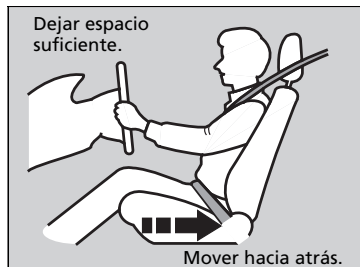

Ajuste el asiento del conductor lo más atrás posible siempre que le permita mantener el control total del vehículo. Deberá poder sentarse con la espalda recta bien apoyada en el respaldo y pisar adecuadamente los pedales, sin tener que inclinarse hacia delante, y agarrar el volante con comodidad. El asiento del acompañante deberá ajustarse de forma similar para que permanezca lo más lejos posible del airbag delantero del salpicadero.

Ajuste de la posición del asiento



* No disponible en todos los modelos

CONTINUACIÓN

⌘ Ajuste de los asientos

⚠ ADVERTENCIA

Sentarse demasiado cerca del airbag delantero puede causar lesiones graves, e incluso mortales, si se inflan los airbags delanteros.

Siéntese siempre lo más alejado posible de los airbags delanteros, pero no pierda el control del vehículo.

Además del ajuste de los asientos, puede ajustar el volante arriba y abajo, hacia dentro y hacia fuera. Deje como mínimo 25 cm entre el centro del volante y el tórax.

Realice siempre los ajustes de los asientos antes de iniciar la marcha.

Una vez ajustado correctamente el asiento, empujelo hacia delante y hacia atrás para asegurarse de que está fijo en la posición deseada.

■ Ajuste de los respaldos

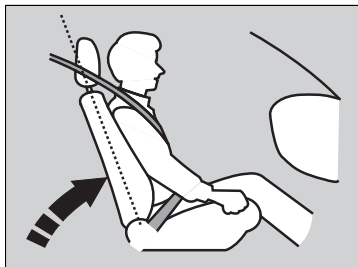

Ajuste el respaldo del conductor a una posición recta que le resulte cómoda, dejando una amplia separación entre el tórax y la tapa del airbag del centro del volante.

El acompañante del asiento delantero deberá ajustar su respaldo en una posición recta que le resulte cómoda.

Si se inclina el respaldo de forma que la parte del hombro del cinturón de seguridad no quede ajustada al tórax de los ocupantes, se reduce la capacidad de protección del mismo. Además, aumenta la posibilidad de deslizarse por debajo del cinturón de seguridad en caso de colisión y de sufrir lesiones graves. Cuanto más inclinado está el respaldo, mayor es el riesgo de sufrir lesiones.

►► Ajuste de los respaldos

⚠ ADVERTENCIA

Circular con el respaldo demasiado inclinado puede causar lesiones graves o mortales en caso de colisión.

Ajuste el respaldo en posición recta y apoye bien la espalda en el mismo.

No ponga cojines, ni otros objetos, entre el respaldo y la espalda.

Si lo hace, puede entorpecer el funcionamiento del cinturón de seguridad o del airbag.

Si no puede adoptar una postura lo bastante alejada del volante y que le permita llegar a los mandos del vehículo, se recomienda que se plantee la posibilidad de utilizar equipamiento adaptativo.

Reclinación de los asientos delanteros

La reclinación de los respaldos de los asientos delanteros hasta quedar nivelados con los cojines de los asientos traseros proporcionar una gran superficie acolchada que puede (y solo debe) utilizarse cuando el vehículo esté estacionado de forma segura.

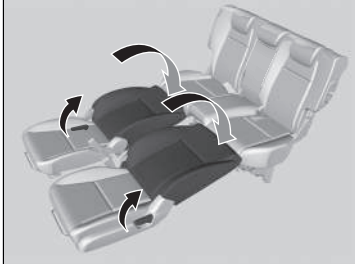

1. Extraiga los reposacabezas delanteros mientras pulsa el botón de apertura.
 - ▶ Guarde los reposacabezas en el maletero.
2. Ajuste los asientos delanteros lo máximo posible hacia delante.
3. Mientras tira de la palanca de ajuste de la inclinación del respaldo, empuje el respaldo del asiento hacia atrás hasta que quede al mismo nivel que el cojín del asiento trasero.
4. Mueva el asiento delantero hacia atrás hasta que toque el asiento trasero.
5. Desabroche el anclaje desmontable de su enganche y guarde el cinturón de seguridad central trasero.
 - ▶ **Cinturón de seguridad con anclaje desmontable** P. 45
6. Coloque el respaldo del asiento trasero en la posición que desee.

Para volver a colocar los asientos delanteros y el cinturón de seguridad central trasero en su posición original, realice este procedimiento en orden inverso.

Al devolver el respaldo del asiento a su posición vertical, sujételo para impedir que suba demasiado rápido.

Reclinación de los asientos delanteros

Antes de iniciar la conducción deben colocarse ambos asientos delanteros en su posición vertical normal y se deben volver a instalar y ajustar correctamente los reposacabezas.

▶ Extracción y nuevo montaje de los reposacabezas P. 196

Asientos traseros

■ Ajuste del respaldo de los asientos traseros

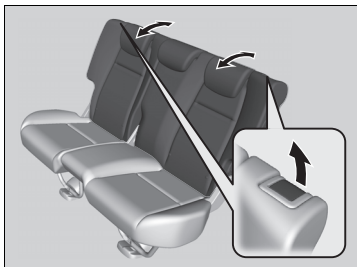

Tire de la palanca de la derecha para cambiar el ángulo de la mitad derecha del respaldo y de la palanca de la izquierda para la mitad izquierda.

►► Ajuste del respaldo de los asientos traseros

⚠ ADVERTENCIA

Asegúrese de que los respaldos estén bien trabados antes de conducir.

Plegado de los asientos traseros

Los asientos traseros se pueden plegar de forma individual para obtener un mayor espacio de almacenamiento.

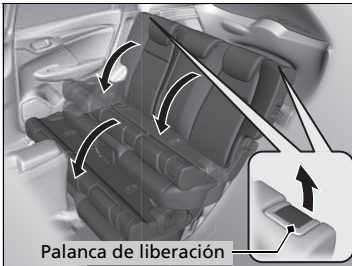
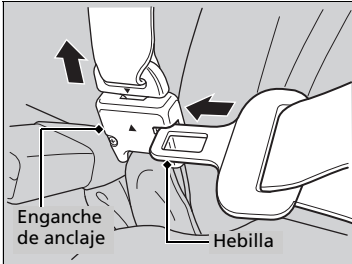

■ Para plegar el asiento

1. Primero, guarde el cinturón de seguridad. Introduzca la hebilla en la ranura del costado del enganche de anclaje.
2. Retraiga el cinturón de seguridad hacia el soporte del techo.
3. Baje el reposacabezas a su posición más baja.
 - ▣ **Cinturón de seguridad con anclaje desmontable** P. 45
4. Empuje la palanca de liberación y pliegue el respaldo hacia abajo.

Para volver a colocar el asiento en su posición original, levante el respaldo y colóquelo en posición vertical.

▣ Plegado de los asientos traseros

Asegúrese de que todos los objetos del portón trasero o los objetos que sobresalen hacia los asientos traseros están bien sujetos. Los objetos sueltos pueden salir despedidos hacia delante si se frena bruscamente.

Quite cualquier elemento del cojín del asiento trasero y del suelo antes de plegar el asiento trasero.

Para bloquear el respaldo en vertical, empújelo hacia atrás hasta que quede bloqueado.

Asegúrese de que el respaldo, el reposacabezas y el cojín del asiento quedan firmemente bloqueados en su sitio antes de iniciar la marcha. Además, asegúrese de que todos los cinturones de seguridad diagonales traseros estén en frente del respaldo, y que el cinturón de hombro central esté en la ranura de sujeción.

■ Plegado del asiento trasero hacia arriba

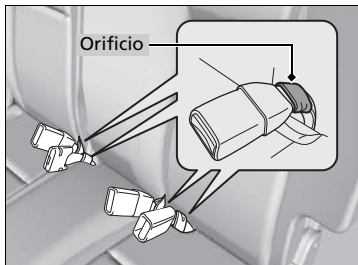

Levante por separado los cojines izquierdo y derecho de los asientos traseros para dejar espacio para el equipaje.

■ Levantamiento del cojín de los asientos

1. Asegúrese de que los enganches del cinturón de seguridad estén encajados en los orificios del asiento.
2. Levante el cojín del asiento trasero.
3. Pliegue la pata del asiento mientras empuja el cojín del asiento con firmeza contra el respaldo para bloquearlo.

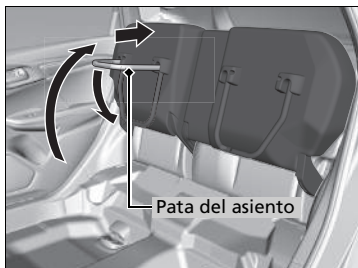

■ Cómo colocar el asiento en la posición original

1. Mantenga el cojín del asiento en la posición vertical y levante la pata del asiento por completo.
 - El cojín del asiento puede caerse abruptamente una vez que levante la pata del asiento.
2. Baje lentamente el cojín del asiento y fije la pata del asiento en la guía del suelo.
 - Se puede ver un pestillo cuando se ajusta la pata correctamente.

►► Plegado del asiento trasero hacia arriba

Después de plegar el asiento hacia arriba, o colocarlo en la posición original, asegúrese de que el asiento está bien firme balanceándolo hacia delante y atrás.

Compruebe si hay elementos en el asiento antes de levantar el cojín del asiento. Compruebe si existen obstáculos alrededor de la guía del suelo antes de colocar el asiento hacia atrás en la posición original.

Reposacabezas

El vehículo está equipado con reposacabezas en todos los asientos.

Ajuste de las posiciones de los reposacabezas delanteros



Los reposacabezas resultan más efectivos para evitar el llamado efecto latigazo y otras lesiones por impacto trasero cuando la parte central posterior de la cabeza del ocupante está a la altura del centro del reposacabezas. La parte superior de las orejas del ocupante debe quedar a la altura del centro del reposacabezas.

Los reposacabezas delanteros también se pueden inclinar para ajustar correctamente su posición.

ⓘ Ajuste de las posiciones de los reposacabezas delanteros

⚠ ADVERTENCIA

La incorrecta colocación de los reposacabezas reduce su efectividad e incrementa las posibilidades de que se produzcan lesiones graves en caso de colisión.

Asegúrese de que los reposacabezas estén en su sitio y colocados correctamente antes de iniciar la marcha.

Para que el sistema de reposacabezas funcione correctamente:

- No cuelgue objetos en los reposacabezas o sus patas.
- No coloque objetos entre un ocupante y el respaldo.
- Coloque los reposacabezas en la posición adecuada.

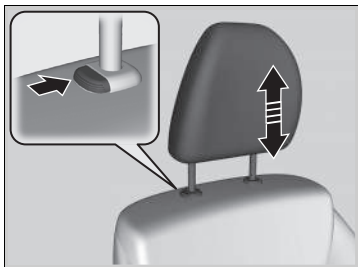

Para elevar el reposacabezas:

Tire de él hacia arriba.

Para bajar el reposacabezas:

Empújelo hacia abajo mientras pulsa el botón de apertura.

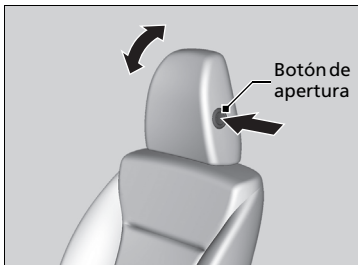

Para inclinar el reposacabezas: empújelo

mientras pulsa el botón de apertura.

■ Cambio de posición del reposacabezas de los asientos traseros

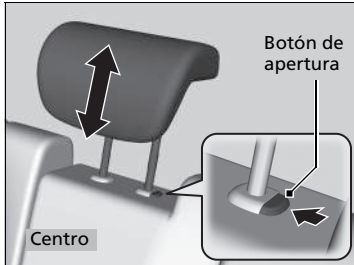
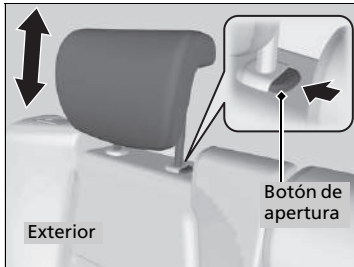

Los pasajeros que ocupen los asientos traseros deberán ajustar la altura de su reposacabezas a una altura apropiada antes de que el vehículo inicie la marcha.

Para elevar el reposacabezas:

Tire de él hacia arriba.

Para bajar el reposacabezas:

Empújelo hacia abajo mientras pulsa el botón de apertura.

▣ Cambio de posición del reposacabezas de los asientos traseros

Si utiliza el reposacabezas de uno de los asientos traseros, tire de él y póngalo en su posición más elevada. No lo utilice en cualquier posición inferior.

■ Extracción y nuevo montaje de los reposacabezas

Los reposacabezas se pueden extraer para su limpieza o reparación.

Para extraer el reposacabezas:

Tire del reposacabezas hacia arriba hasta el tope. A continuación, pulse el botón de apertura, tire del reposacabezas hacia arriba y sáquelo.

Para volver a montar el reposacabezas:

Introduzca las patas en su sitio y ajuste el reposacabezas a la altura correcta mientras pulsa el botón de apertura. Tire hacia arriba del reposacabezas para asegurarse de que está bloqueado.

► Extracción y nuevo montaje de los reposacabezas

ADVERTENCIA

La falta de reposacabezas o su instalación incorrecta en los asientos puede causar lesiones graves en caso de accidente.

Asegúrese de montar de nuevo los reposacabezas antes de iniciar la marcha.

Adopte una postura adecuada

Después de que todos los ocupantes hayan ajustado sus asientos y reposacabezas, y se hayan abrochado los cinturones de seguridad, es fundamental que continúen sentados con la espalda recta bien apoyada en el respaldo y los pies en el suelo hasta que el vehículo esté estacionado en un lugar seguro con el motor apagado.

Sentarse incorrectamente puede incrementar las posibilidades de que se produzcan lesiones en caso de colisión. Por ejemplo, si un ocupante se agacha, se tumba, se gira hacia los lados, se sienta hacia delante, se inclina hacia adelante o hacia los lados o levanta uno o los dos pies del suelo, aumentan en gran medida las posibilidades de que sufra lesiones en caso de colisión.

Además, un ocupante colocado incorrectamente en el asiento delantero puede sufrir lesiones graves o mortales en caso de colisión al golpearse con partes interiores del vehículo o por el impacto del airbag al inflarse.

Adopte una postura adecuada

ADVERTENCIA

Sentarse incorrectamente o con una mala postura puede causar lesiones graves o mortales en caso de colisión.

Siéntese siempre con la espalda recta y bien apoyada en el respaldo y los pies en el suelo.

Reposabrazos*

■ Uso del reposabrazos delantero

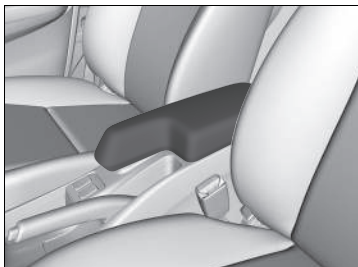

La tapa de la consola se puede usar como reposabrazos.

Luces interiores

Interruptor de las luces interiores



■ Encendido

La luz interior se enciende independientemente de si las puertas están abiertas o cerradas.

■ Posición de puerta activada

La luz interior se enciende en las situaciones siguientes:

- Cuando alguna de las puertas está abierta.
- Al desbloquear la puerta del conductor.

Modelos sin sistema de acceso sin llave

- Al retirar la llave del interruptor de encendido.

Modelos con sistema de acceso sin llave

- Cuando el modo de alimentación se fija en la posición de VEHÍCULO APAGADO (BLOQUEO).

■ Apagado

La luz interior permanece apagada independientemente de si las puertas están abiertas o cerradas.

Interruptor de las luces interiores

En la posición de puertas activadas, la luz interior reduce la intensidad hasta que se apaga 30 segundos después de haber cerrado las puertas.

La luz se apaga transcurridos 30 segundos en las siguientes situaciones:

- Se desbloquea la puerta del conductor, pero no se abre.

Modelos sin sistema de acceso sin llave

- Se retira la llave del interruptor de encendido, pero no se abre ninguna puerta.

Modelos con sistema de acceso sin llave

- Cuando se pasa el modo de alimentación a VEHÍCULO APAGADO (BLOQUEO) pero no se abre ninguna puerta.

La luz interior se apaga inmediatamente en las situaciones siguientes:

- Se bloquea la puerta del conductor.
- Gira el interruptor de encendido a la posición de CONTACTO II*1.

Modelos sin sistema de acceso sin llave

- Se cierra la puerta del conductor con la llave en el interruptor de encendido.

Modelos con sistema de acceso sin llave

- Cuando se cierra la puerta del conductor en el modo ACCESORIO.

Si se deja alguna de las puertas abiertas en el modo de VEHÍCULO APAGADO (BLOQUEO), o sin que la llave esté en el interruptor de encendido, la luz interior se apaga transcurridos 15 minutos.

*1: Los modelos con sistema de acceso sin llave tienen un botón **ENGINE START/STOP** en lugar de un interruptor de encendido.

■ Luces de lectura

Modelos con pantalla
de sistema de sonido



Modelos con sistema
de sonido



Las luces de lectura se pueden encender y apagar pulsando los cristales.

■ Luz del maletero

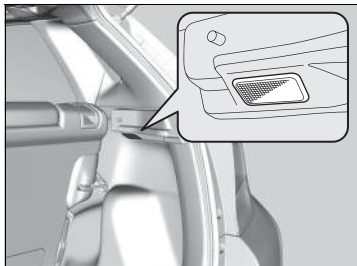

La luz se enciende al abrir el portón y se apaga al cerrarlo.

Elementos auxiliares interiores

■ Guantera

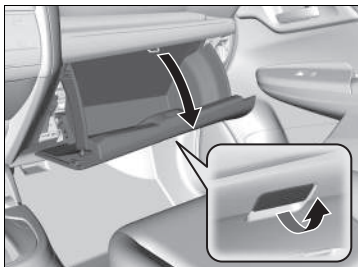

Tire de la manecilla para abrir la guantera.

☒ Guantera

⚠ ADVERTENCIA

La guantera abierta puede causar graves lesiones al acompañante en caso de colisión, aunque este viaje con el cinturón de seguridad puesto.

Mantenga siempre cerrada la guantera mientras circula.

■ Compartimento de la consola *

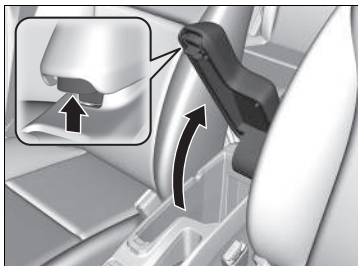

Tire de la manecilla para abrir el compartimento de la consola.

Portabebidas

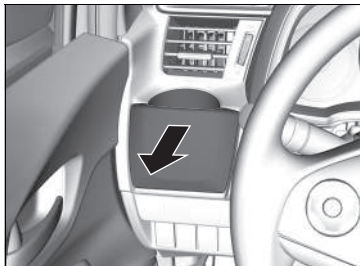

■ Portabebidas de los asientos delanteros

Tire de la tapa hacia atrás para utilizar el portabebidas delantero.

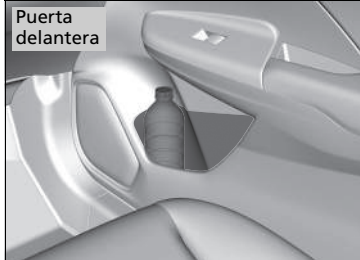

El portabebidas se encuentra en la parte delantera de cada puerta.

Portabebidas

AVISO

Las salpicaduras dañan la tapicería, la moqueta y los componentes eléctricos del habitáculo.

Tenga cuidado al utilizar los portabebidas. Los líquidos calientes pueden causarle quemaduras.



■ Portabebidas de los asientos traseros

El portabebidas se encuentra en la parte delantera de cada puerta.



■ Compartimento del piso del maletero

Levante la tapa del piso del maletero.

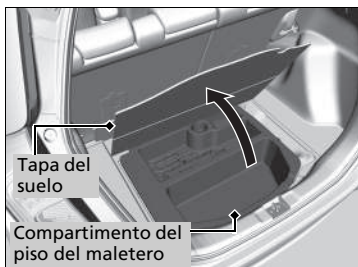

■ Toma(s) de corriente para accesorios

Las tomas de corriente para accesorios pueden usarse cuando el interruptor de encendido está en la posición de ACCESORIOS **I** o de CONTACTO **II***1.

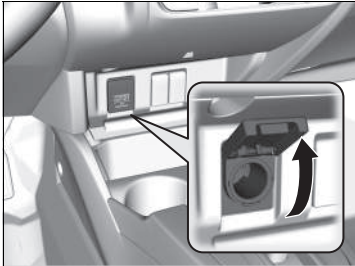

■ Toma de corriente para accesorios (panel de la consola)

Abra la tapa para utilizarla.

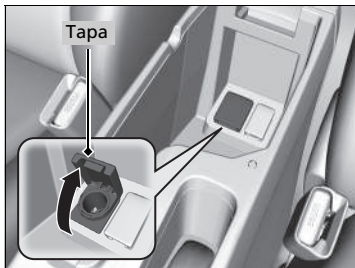

■ Toma de corriente para accesorios (compartimento de la consola)*

Abra la tapa de la consola y la cubierta para usarla.

► Toma(s) de corriente para accesorios

AVISO

No introduzca elementos como encendedores de cigarrillos para vehículos.

Puede sobrecalentar la toma de corriente.

Las tomas de corriente para accesorios están diseñadas para proporcionar tensión a dispositivos de 12 voltios CC con una potencia nominal máxima de 180 vatios (15 amperios).

Para evitar la descarga de la batería, utilice la toma de corriente únicamente con el motor en marcha.

*1: Los modelos con sistema de acceso sin llave tienen un botón **ENGINE START/STOP** en lugar de un interruptor de encendido.

* No disponible en todos los modelos

■ Colgador para ropa



Hay un colgador para ropa en el asidero del lado del conductor. Tire de él hacia abajo para usarlo.

■ Anclajes de amarre

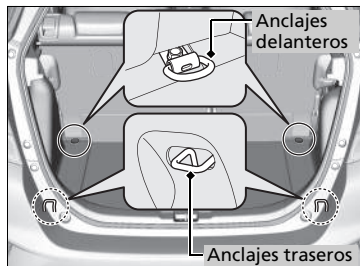

Los anclajes de amarre en el piso del maletero se pueden utilizar para instalar una red para sujetar objetos.

❏ Colgador para ropa

Los colgadores para ropa no están diseñados para sujetar objetos grandes ni pesados.

■ Cubierta del maletero

La cubierta del maletero se puede retirar para darle más espacio al maletero.

■ Para retirar la cubierta del maletero

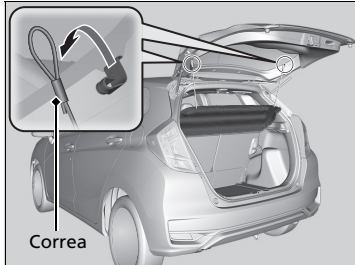

1. Abra el portón trasero.
2. Desmonte la correa a cada lado del portón trasero.

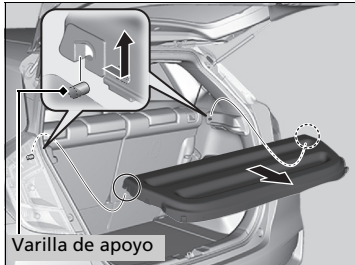

3. Desenganche las varillas de apoyo y, a continuación, retire la cubierta del maletero.

Invierta este procedimiento para volver a instalar la cubierta del maletero.

Tras instalar la cubierta del maletero, asegúrese de que está bien acoplada.

☒ Cubierta del maletero

No coloque objetos sobre la cubierta del maletero ni apile objetos de modo que sobresalgan por encima del respaldo de los asientos traseros. Podrían obstaculizar el campo de visión y salir despedidos alrededor del vehículo en caso de producirse una colisión o un frenado brusco.

No ejerza demasiada presión sobre la cubierta, como apoyarse sobre ella para coger un elemento.

■ Calefacción de los asientos*



El interruptor de encendido debe estar en la posición de CONTACTO **II***1 para utilizar la calefacción de los asientos. En la posición de **HI**, los asientos se calientan más rápidamente que en la posición de **LO**.

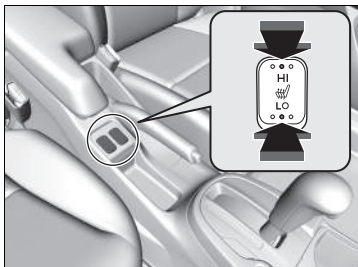

En la posición de **HI**, la calefacción de los asientos se enciende y se apaga.

- Si la calefacción de los asientos está activada, se encenderá el testigo correspondiente. Pulse el interruptor brevemente en el lado contrario para apagar la calefacción. El testigo se apagará. Cuando se alcance una temperatura agradable, seleccione **LO** para mantener caliente el asiento.

☒ Calefacción de los asientos*

⚠ ADVERTENCIA

Es posible sufrir quemaduras al utilizar la calefacción de los asientos.

Las personas con sensibilidad térmica reducida (por ejemplo, personas que sufran de diabetes, lesiones del sistema nervioso en extremidades inferiores o parálisis) o con la piel sensible no deberán utilizar la calefacción de los asientos.

No utilice la calefacción de los asientos, ni siquiera en la posición de **LO** con el motor apagado. De lo contrario, la batería podría descargarse y causar problemas de arranque en el motor.

En el ajuste **LO**, la calefacción de los asientos funciona continuamente y no se apaga de forma automática.

*1 : Los modelos con sistema de acceso sin llave tienen un botón **ENGINE START/STOP** en lugar de un interruptor de encendido.

* No disponible en todos los modelos

Uso de las salidas de aire, la calefacción y el A/A



Salidas de aire del salpicadero

Salidas de aire del suelo y del salpicadero

Salidas de aire del suelo

Salidas de aire del suelo y del parabrisas térmico

Salidas de aire del parabrisas térmico

Mando de control del ventilador
Ajusta la velocidad del ventilador. Gire el mando hasta **OFF** para desactivar todo.

Mando de la temperatura
Ajusta la temperatura interior.

Mando de control de modo
Modifica el flujo de aire.

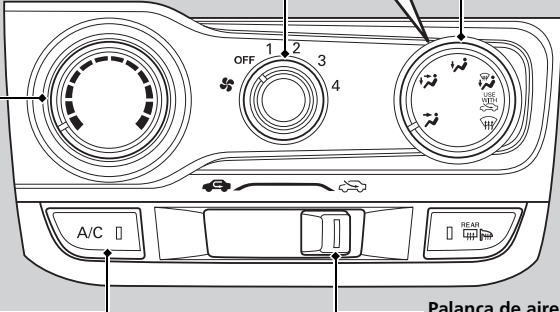

Botón A/C
Pulse para enfriar el interior o deshumidificar al calentar.

Palanca de aire exterior/recirculación
Esta palanca controla el origen del aire que entra en el sistema.

Modo  (Recirculación):
Recircula el aire del interior del vehículo a través del sistema.

Modo  (Aire exterior):
Mantiene la ventilación del exterior. En situaciones normales, mantenga el sistema en modo de aire exterior.

* No disponible en todos los modelos

■ Calefacción

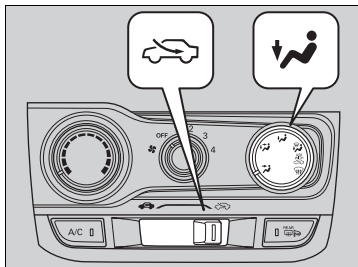

La calefacción utiliza el calor del refrigerante del motor para calentar el aire.

1. Ajuste la velocidad del ventilador con el mando de control del ventilador.
2. Seleccione y .
3. Ajuste la temperatura interior con el mando de la temperatura.

■ Para calentar rápidamente el interior

1. Ajuste el ventilador a la velocidad máxima.
2. Seleccione .
3. Ajuste la temperatura al valor de calor máximo.
4. Seleccione .

■ Para deshumidificar el interior

Cuando se utiliza junto con la calefacción, el sistema de aire acondicionado calienta y seca el interior y puede evitar que las ventanas se empañen.

1. Encienda el ventilador.
2. Pulse el botón **A/C** para encender el aire acondicionado.
3. Seleccione y . Ajuste la temperatura como desee.

►► Para calentar rápidamente el interior

Cambie al modo de aire exterior tan pronto como el interior esté lo bastante caliente. Las ventanas pueden empañarse si se mantiene el modo de recirculación.

Refrigeración

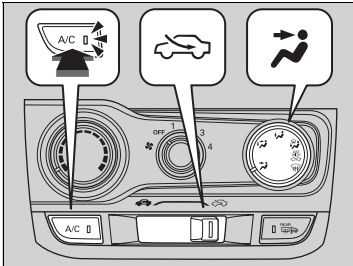

1. Ajuste la velocidad del ventilador con el mando de control del ventilador.
2. Seleccione y .
3. Ajuste la temperatura interior con el mando de la temperatura.
4. Pulse el botón **A/C** (testigo encendido).

■ Para enfriar rápidamente el interior

1. Ajuste el ventilador a la velocidad máxima.
2. Seleccione .
3. Ajuste la temperatura al valor de frío máximo.
4. Pulse el botón **A/C** (testigo encendido).
5. Seleccione .

☒ Para enfriar rápidamente el interior



Si el interior está muy caliente, puede enfriarlo más rápidamente abriendo parcialmente las ventanillas.

Durante la parada automática en ralentí, el sistema de aire acondicionado se desconectará. Para mantener el aire acondicionado activado, pulse el botón OFF de la parada automática en ralentí para apagar el sistema de parada automática en ralentí.

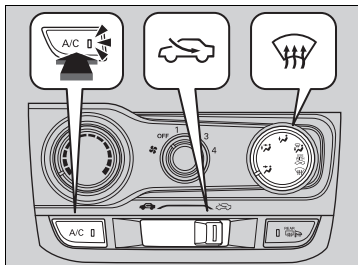

☒ Testigo del sistema de parada automática en ralentí ENCENDIDO/APAGADO P. 411, 416

■ Deshielo de parabrisas y ventanillas



1. Ajuste el ventilador a velocidad alta.
2. Seleccione .
3. Seleccione .
4. Pulse el botón **A/C** (testigo encendido).

■ Para deshelar los cristales rápidamente

1. Ajuste el ventilador a la velocidad máxima.
2. Seleccione .
3. Pulse el botón **A/C** (testigo encendido).
4. Seleccione .
5. Ajuste la temperatura al valor de calor máximo.

►► Deshielo de parabrisas y ventanillas

Por su seguridad, compruebe que tenga una buena visibilidad a través de todas las ventanillas antes de iniciar la marcha.

No ajuste la temperatura cerca del límite superior o inferior. Cuando el aire frío entra en contacto con el parabrisas, el exterior del parabrisas se puede empañar.

Si las ventanillas laterales se empañan, ajuste las salidas de aire para que el aire llegue a ellas.

Modelos con transmisión variable continua

Al seleccionar  con el ventilador encendido, se arranca de nuevo el motor mientras el sistema de parada automática en ralentí está activado.

Modelos con caja de cambios manual

Para desempañar el parabrisas con la función de parada automática en ralentí activada, vuelva a arrancar el motor de la siguiente manera:

1. Asegúrese de que la palanca de cambios está en la posición **N**.
2. Pise a fondo el pedal de embrague.
3. Seleccione .

►► Para deshelar los cristales rápidamente

Tras deshelar los cristales, cambie al modo de aire exterior. Si mantiene el sistema en modo de recirculación, se pueden empañar los cristales por la humedad. Esto reduce la visibilidad.

Uso del control de climatización automático

El sistema de control de climatización automático mantiene la temperatura interior seleccionada. El sistema también selecciona la mezcla adecuada de aire caliente o frío que que subirá o bajará lo más rápidamente posible la temperatura interior como desee.

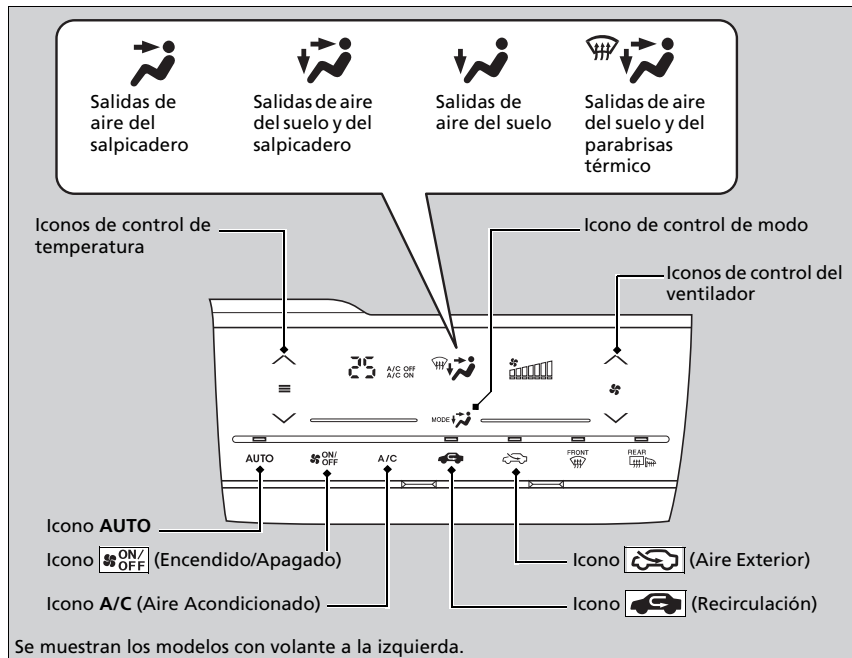

Utilice el sistema con el motor en marcha.

1. Seleccione el icono **AUTO**.
2. Ajuste la temperatura interior con los iconos de control de temperatura.
3. Seleccione el icono para cancelar.

* No disponible en todos los modelos

Uso del control de climatización automático

Si se pulsa algún icono cuando se está utilizando el sistema de control de climatización en el modo automático, tendrá prioridad la función correspondiente al icono pulsado. Se apagará el indicador **AUTO**, pero las funciones no relacionadas con el icono seleccionado seguirán funcionando automáticamente.

Para evitar que entre aire frío del exterior, es posible que el ventilador no arranque inmediatamente al pulsar el icono **AUTO**.



Si el interior está muy caliente, puede enfriarlo más rápidamente abriendo parcialmente las ventanas, seleccionando el modo automático en el sistema y ajustando la temperatura más baja. Cambie el modo de aire al modo de recirculación hasta que baje la temperatura.

Al ajustar la temperatura en el límite mínimo o máximo, se muestra **Lo** o **Hi**.

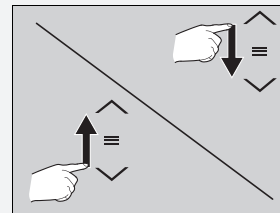
Se puede elevar o disminuir el ajuste de temperatura o velocidad del ventilador pulsando el icono de control hacia arriba o abajo.



■ Cambio entre los modos de recirculación y de aire exterior

Seleccione el icono  o  para cambiar el modo en función de las condiciones ambientales.

 Modo de recirculación (testigo encendido): recircula el aire del interior del vehículo a través del sistema.

 Modo de aire exterior (testigo encendido): mantiene la ventilación del exterior.
En situaciones normales, mantenga el sistema en modo de aire exterior.

►► Uso del control de climatización automático

Al pulsar el icono , se activa o desactiva el sistema de control de climatización. Al activarse, el sistema regresa a su última selección.

Durante las paradas en ralentí, el aire acondicionado se detiene y solo permanece en marcha el ventilador. Si no desea que el aire acondicionado se detenga, pulse el botón OFF del sistema de parada automática en ralentí para cancelar la parada en ralentí.

El sistema de aire acondicionado también puede desactivarse al circular cuesta arriba.

Deshielo de parabrisas y ventanillas

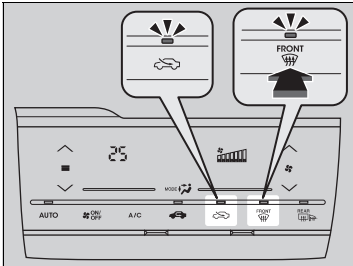

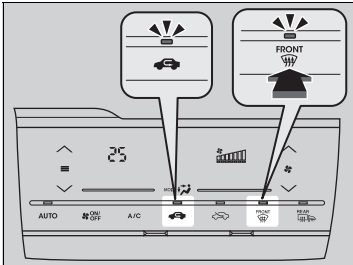

Seleccione el icono  para activar el sistema de aire acondicionado y que el sistema cambie automáticamente al modo de aire exterior.

Seleccione el icono  de nuevo para desconectarlo; el sistema regresará a los ajustes anteriores.



■ Para deshelar los cristales rápidamente

1. Seleccione el icono .
2. Seleccione el icono .

☒ Deshielo de parabrisas y ventanillas

Por su seguridad, compruebe que tenga una buena visibilidad a través de todas las ventanillas antes de iniciar la marcha.

No ajuste la temperatura cerca del límite superior o inferior. Cuando el aire frío entra en contacto con el parabrisas, el exterior del parabrisas se puede empañar.

Si las ventanillas laterales se empañan, ajuste las salidas de aire para que el aire llegue a ellas.

Modelos con transmisión variable continua

Si selecciona  se arranca de nuevo el motor de forma automática durante la parada automática en ralentí.

Modelos con caja de cambios manual

Para desempañar el parabrisas con la función de parada automática en ralentí activada, vuelva a arrancar el motor de la siguiente manera:

1. Asegúrese de que la palanca de cambios está en la posición **N**.
2. Pise a fondo el pedal de embrague.
3. Seleccione el icono .

☒ Para deshelar los cristales rápidamente

Tras deshelar los cristales, cambie al modo de aire exterior. Si mantiene el sistema en modo de recirculación, se pueden empañar los cristales por la humedad. Esto reduce la visibilidad.

■ Activación y desactivación del sonido de la pantalla táctil

Se escucha un sonido al accionar el sistema de control de climatización en la pantalla táctil. Este sonido se puede activar y desactivar.

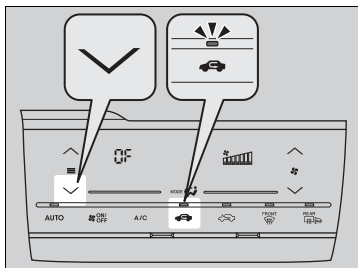

Para desactivar el sonido:

1. Ajuste el modo de alimentación a la posición de CONTACTO.
2. Toque el icono de control de temperatura cinco veces mientras mantiene pulsado el botón .
3. Suelte el botón después de que -- parpadee cinco veces y se muestre OF.

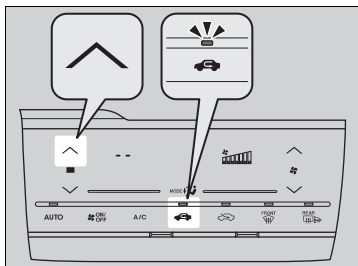

Para activar el sonido:

1. Ajuste el modo de alimentación a la posición de CONTACTO.
2. Toque el icono de control de temperatura cinco veces mientras mantiene pulsado el botón .
3. Suelte el botón después de que OF parpadee cinco veces y se muestre --.

►► Activación y desactivación del sonido de la pantalla táctil

Si toca cualquier otro icono durante este procedimiento, el ajuste puede fallar. En ese caso, una vez ajustado el modo de alimentación en VEHÍCULO APAGADO (BLOQUEO), vuelva a realizar este procedimiento.

Ajuste de sensibilidad de la pantalla táctil

Puede ajustar el nivel de sensibilidad de la pantalla de control en alta, normal o baja.

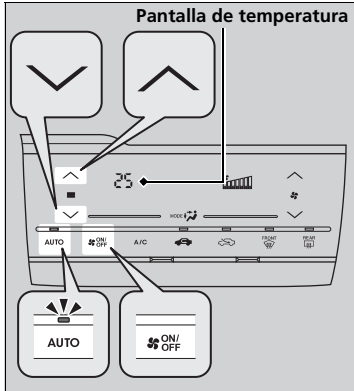

1. Ajuste el modo de alimentación a la posición de CONTACTO.
2. Mantenga pulsado el icono **AUTO** y, a continuación, pulse cualquiera de los siguientes iconos cinco veces para ajustar el nivel.
 - : alta (**Hi**)*1.
 - El ajuste anterior parpadea cinco veces y se mostrará **Hi** en el área de visualización de temperatura.
 - : normal (--).
 - El ajuste anterior parpadea cinco veces y se mostrará -- en el área de visualización de temperatura.
 - : baja (**Lo**).
 - El ajuste anterior parpadea cinco veces y se mostrará **Lo** en el área de visualización de temperatura.
3. Suelte el icono **AUTO**.

► Ajuste de sensibilidad de la pantalla táctil

Si toca cualquier otro icono durante este procedimiento, el ajuste puede fallar. En ese caso, una vez ajustado el modo de alimentación en VEHÍCULO APAGADO (BLOQUEO), vuelva a realizar este procedimiento.

*1: Ajuste predeterminado

Sensores de control de climatización automático

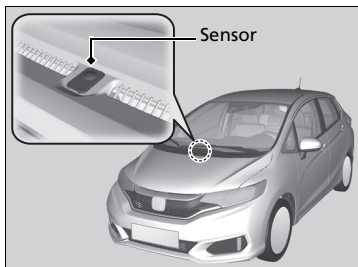

El sistema automático de climatización cuenta con diferentes sensores. No los tape ni vierta líquidos sobre ellos.

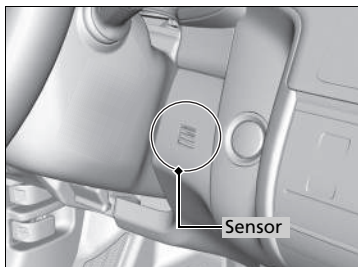

Funciones

Este capítulo describe el funcionamiento de funciones tecnológicas.



Sistema de sonido

Información acerca del sistema de sonido	220
Puerto(s) USB	221
Puerto HDMI™*	222
Entrada jack auxiliar*	222
Protección antirrobo del sistema de sonido	223
Antena del sistema de sonido*	224
Controles remotos de sonido	225

Modelos con sistema de sonido

Funcionamiento básico del sistema de sonido	227
Pantalla de audio/información	228
Ajuste del sonido	232
Configuración pantalla	233
Escuchar radio AM/FM	234
Reproducción de radiodifusión de sonido digital (DAB, Digital Audio Broadcasting)*	241

Reproducción de CD	245
Reproducción de un iPod	248
Reproducción desde una unidad flash USB	251
Reproducción de sonido <i>Bluetooth</i> ®	254

Modelos con pantalla de sistema de sonido

Funcionamiento básico del sistema de sonido	257
Pantalla de audio/información	258
Ajuste del sonido	274
Configuración pantalla	275
Escuchar radio AM/FM	277
Reproducción de radiodifusión de sonido digital (DAB, Digital Audio Broadcasting)*	282
Reproducción de CD	285
Reproducción de un iPod	288
Reproducción desde una unidad flash USB	291

Reproducción de sonido <i>Bluetooth</i> ®	294
Reproducción de vídeo con HDMI™	296
Aplicaciones del sistema de a bordo	298
Conexión del smartphone	299
Conexión Wi-Fi	302
Siri® Eyes Free	304

Mensajes de error del sistema de sonido

Información general sobre el sistema de sonido	308
--	-----

Funciones configurables

Modelos con sistema de sonido	313
-------------------------------------	-----

Modelos con sistema de sonido

Sistema de teléfono manos libres	339
---	-----

Modelos con pantalla de sistema de sonido

Sistema de teléfono manos libres	362
---	-----

* No disponible en todos los modelos

Información acerca del sistema de sonido

El sistema de sonido dispone de radio AM/FM. También puede reproducir CD de audio, archivos WMA/MP3/AAC, unidades de memoria USB y dispositivos iPod, iPhone y *Bluetooth*®.

Puede controlar el sistema de sonido desde los botones e interruptores del panel, desde los controles remotos situados en el volante o desde los iconos de la interfaz de la pantalla táctil*.

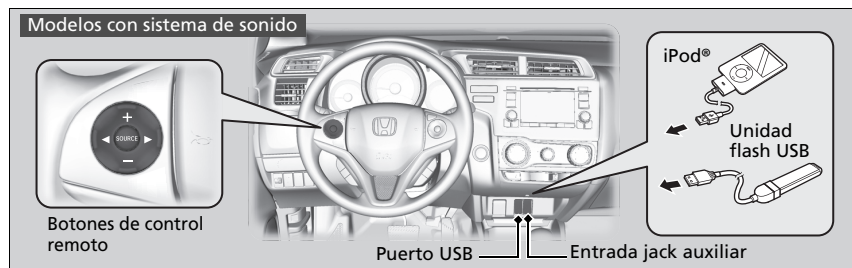
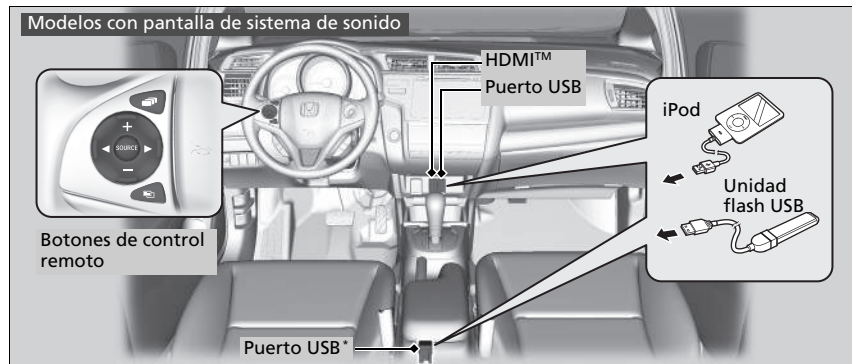

Información acerca del sistema de sonido

No es compatible con CD de video, DVD y mini CD de 8 cm.

iPod, iPhone y iTunes son marcas registradas de Apple Inc.

Modelos con pantalla de sistema de sonido

Funcionamiento sin llave

Después de girar el interruptor de encendido a la posición de BLOQUEO [0]*1, podrá utilizar el sistema de sonido durante 30 minutos por ciclo de conducción. No obstante, el que pueda seguir utilizando el sistema de audio dependerá del estado de la batería. El uso continuado de esta función podría agotar la batería.

*1: Los modelos con sistema de acceso sin llave tienen un botón **ENGINE START/STOP** en lugar de un interruptor de encendido.

* No disponible en todos los modelos

Puerto(s) USB



1. Abra la cubierta.
2. Instale el conector USB iPod o la unidad de memoria USB en el puerto USB.

► Puerto(s) USB

- No deje el iPod o la unidad de memoria USB en el vehículo. La luz directa del sol y las altas temperaturas podrían dañarlos.
- Recomendamos utilizar un cable alargador con el puerto USB.
- No conecte su iPod o unidad de memoria USB con un concentrador.
- No use un dispositivo como un lector de tarjetas o un disco duro, ya que el dispositivo o los archivos podrían resultar dañados.
- Se recomienda realizar una copia de seguridad de los datos antes de utilizar el dispositivo en el vehículo.
- Los mensajes de pantalla pueden ser diferentes en función del modelo de dispositivo y la versión del software.

Si el sistema de sonido no reconoce el iPod, pruebe a conectarlo varias veces o a reiniciar el dispositivo. Para reiniciarlo, siga las instrucciones del fabricante proporcionadas con el iPod o visite www.apple.com/ipod.

* No disponible en todos los modelos

Puerto HDMI™*

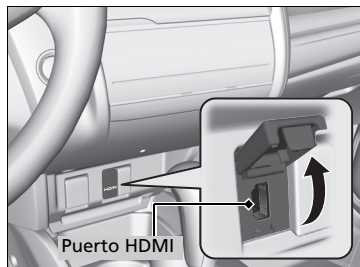

1. Abra la cubierta.
2. Conecte el cable HDMI™ al puerto HDMI™.

Entrada jack auxiliar*

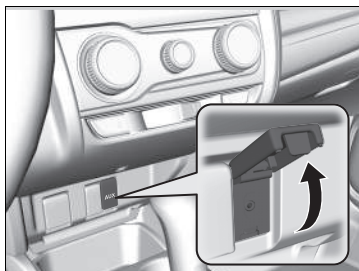

Utilice la clavija para conectar dispositivos de sonido estándar.

1. Abra la tapa **AUX**.
2. Conecte un dispositivo de sonido estándar a la clavija de entrada con un miniconector estéreo de 3,5 mm.
 - El sistema de sonido cambiará automáticamente a modo **AUX**.

►► Puerto HDMI™*

- No deje el dispositivo HDMI™ conectado en el vehículo. La luz directa del sol y las altas temperaturas podrían dañarlos.
- Se recomienda realizar una copia de seguridad de los datos antes de utilizar el dispositivo en el vehículo.
- Los mensajes de pantalla pueden ser diferentes en función del modelo de dispositivo y la versión del software.

Los términos HDMI y HDMI High-Definition Multimedia Interface, así como el logotipo de HDMI, son marcas comerciales o marcas registradas de HDMI Licensing LLC en los Estados Unidos y en otros países.

►► Entrada jack auxiliar*

Para cambiar el modo, pulse cualquiera de los botones del modo de sonido. Para volver al modo auxiliar, pulse el botón **CD/AUX**.

Protección antirrobo del sistema de sonido

El sistema de sonido se desactiva cuando se desconecta de la fuente de alimentación, por ejemplo, al desconectar la batería o cuando esta se agota. En determinadas condiciones, el sistema puede mostrar una pantalla para introducción de un código. Si esto ocurre, reactive el sistema de sonido.

■ Reactivación del sistema de sonido

1. Gire el interruptor de encendido a la posición de CONTACTO *1.
2. Encienda el sistema de sonido.
3. Mantenga pulsado el botón de encendido del sistema de sonido durante más de dos segundos.
 - ▶ El sistema de sonido se reactiva cuando la unidad de control de sonido establece la conexión con la unidad de control del vehículo. Si la unidad de control no reconoce la unidad de sonido, diríjase a un concesionario para que revisen la unidad de sonido.

*1: Los modelos con sistema de acceso sin llave tienen un botón **ENGINE START/STOP** en lugar de un interruptor de encendido.

Antena del sistema de sonido*

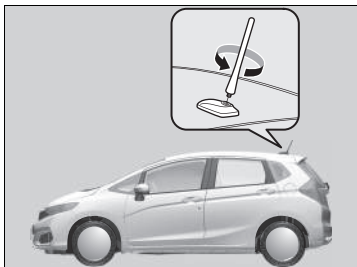

El vehículo está equipado con una antena desmontable en la parte trasera del techo.

»» Antena del sistema de sonido*

AVISO

Antes de usar un "túnel de lavado", retire la antena desenroscándola a mano. Así la antena no resultará dañada con los cepillos de lavado.

Controles remotos de sonido

Permite manejar el sistema de sonido durante la conducción.

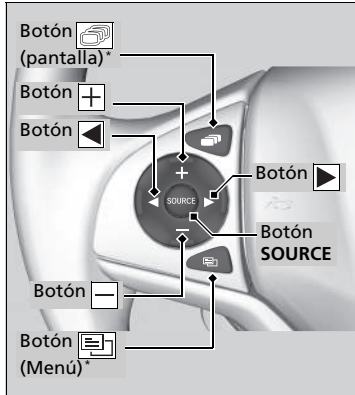

Botón SOURCE

Alterna entre los modos de audio en el siguiente orden:

Modelos con sistema de sonido

FM1→FM2→DAB1*→DAB2*→LW→MW→CD→USB
→iPod→Bluetooth® Audio→AUX

Modelos con pantalla de sistema de sonido

FM→LW→MW→DAB*→CD→USB→iPod→
Apps→Bluetooth® Audio→AUX HDMI™

Botones (Volumen)

Pulse : para aumentar el volumen.

Pulse : para disminuir el volumen.

Botones

- Cuando se escucha la radio
 - Pulse** : para seleccionar la siguiente emisora presintonizada.
 - Pulse** : para seleccionar la anterior emisora presintonizada.
 - Mantenga pulsado** : para seleccionar la siguiente emisora con una señal potente. Para seleccionar el siguiente servicio (DAB*).
 - Mantenga pulsado** : para seleccionar la anterior emisora con una señal potente. Para seleccionar el anterior servicio (DAB*).
- Cuando se escucha un CD, iPod, unidad de memoria USB o sonido Bluetooth®
 - Pulse** : para saltar a la siguiente canción.
 - Pulse** : para volver al principio de la canción actual o a la anterior.
- Cuando se escucha un CD o una unidad de memoria USB
 - Mantenga pulsado** : para saltar a la siguiente carpeta.
 - Mantenga pulsado** : para volver a la carpeta anterior.

☒ Controles remotos de sonido





Algunos modos solo aparecen cuando se utiliza el dispositivo o medio adecuado.

Según el dispositivo Bluetooth® que se conecte, es posible que algunas funciones no puedan activarse.

* No disponible en todos los modelos

Modelos con pantalla de sistema de sonido

Botón (Menú) del volante

- Cuando se escucha la radio
Pulse  para mostrar los elementos del menú. Puede seleccionar **Scan**, **Guardar presintonizado** o **Buscar**.
- Cuando esté escuchando un CD o una unidad de memoria USB
Pulse  para mostrar los elementos del menú. Puede seleccionar **Scan**, **Repetir** o **Aleatorio**.
- Cuando esté escuchando un iPod
Pulse  para mostrar los elementos del menú. Puede seleccionar **Repetir** o **Mezclar**.
- Cuando escuche sonido *Bluetooth*[®]
Pulse  para mostrar los elementos del menú. Puede seleccionar **Pausar** o **Reproducir**.
- Cuando esté viendo un vídeo
Pulse  para mostrar los elementos del menú. Puede seleccionar **Scan**, **Repetir**, **Aleatorio** o **Reprod./pausar**.

Botón (pantalla)

Alterna entre las pantallas en el siguiente orden:

Navegación * → **Teléfono** → **Audio**

►► Controles remotos de sonido

El botón  solo está disponible cuando el modo de sonido es FM, DAB*, LW, MW, CD, USB, iPod, o sonido *Bluetooth*[®].

Funcionamiento básico del sistema de sonido

Modelos con sistema de sonido

Para usar el sistema de sonido, el interruptor de encendido debe estar en la posición de ACCESORIOS o de CONTACTO .

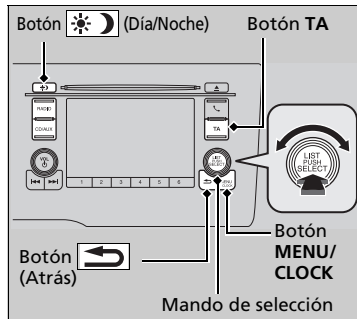

Use el mando de selección o el botón **MENU/CLOCK** para acceder a algunas funciones de sonido.

Pulse para alternar entre la visualización normal y ampliada de algunas funciones.

Mando de selección: gírelo a la izquierda o a la derecha para desplazarse por las opciones disponibles. Pulse para confirmar la selección.

Botón MENU/CLOCK: pulse para seleccionar cualquier modo.

Entre las opciones disponibles se encuentran los modos de fondo, visualización, reloj, configuración del idioma, ajuste del sonido, ajustes RDS y reproducción. Las opciones del modo de reproducción incluyen escanear, aleatorio, repetir, etc.

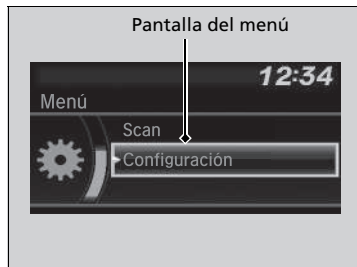

Botón (Atrás): púlselo para volver a la pantalla anterior.

Botón TA: pulse para seleccionar el modo de anuncios de tráfico.

Botón (Día/Noche): pulse para cambiar el brillo de la pantalla de audio/información.

Pulse y, a continuación, ajuste el brillo con .

- ▶ Cada vez que presione , el modo cambia entre el modo de día, el modo de noche y el modo **OFF**.

Funcionamiento básico del sistema de sonido

Estas indicaciones muestran cómo utilizar el mando de selección.

Gire para seleccionar.

Pulse para confirmar.

Elementos del menú de audio

- ▶ **Ajustar reloj** P. 141
- ▶ **Configuración del fondo de pantalla** P. 230
- ▶ **Configuración pantalla** P. 233
- ▶ **Ajustes sonido** P. 232
- ▶ **Buscar** P. 247, 253
- ▶ **Modo de reproducción** P. 247, 250, 253
- ▶ **Ajustes RDS** P. 235
- ▶ **Ajustes DAB** P. 244
- ▶ **Bluetooth** P. 254

Pulse **SOURCE**, , , o el botón del volante para cambiar los ajustes de sonido.

- ▶ **Controles remotos de sonido** P. 225

eCos es uno de los sistemas operativos utilizados en esta unidad.

Para obtener información sobre los términos y condiciones de licencia del software, consulte el sitio web sobre la licencia de eCos (URL:

<http://ecos.sourceforge.org/license-overview.html>)

Para consultar el código fuente y otros detalles sobre eCos, visite:

<http://www.hondaopensource2.com>

Pantalla de audio/información

Muestra el estado del audio y del fondo de pantalla. Desde esta pantalla, puede acceder a varias opciones de configuración.

Cambio de la pantalla

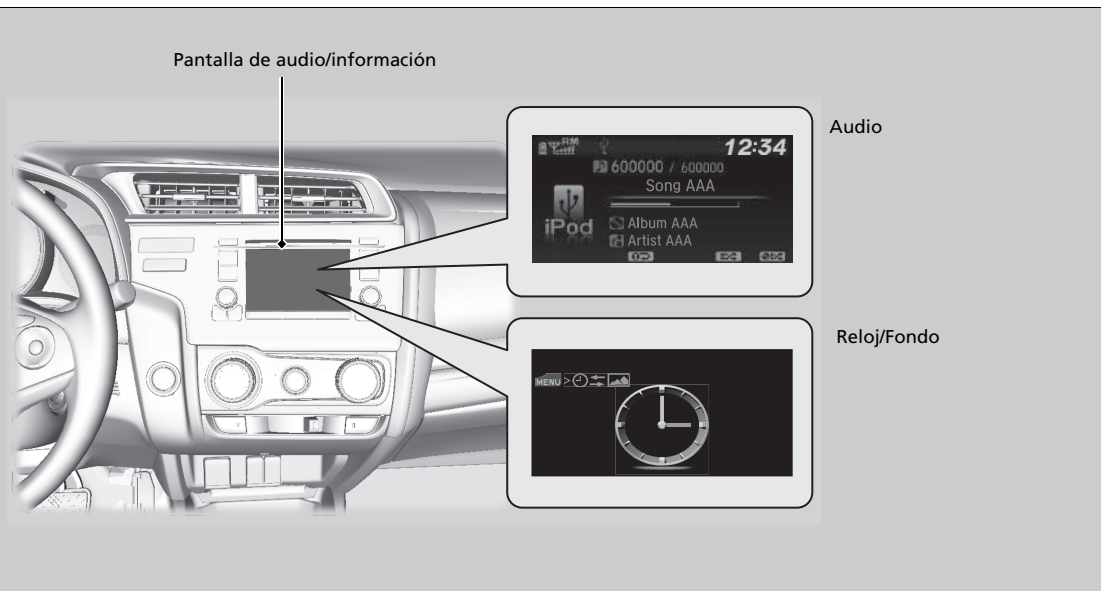

■ **Audio**

Muestra la información de sonido actual.



■ **Reloj/Fondo**



Muestra una pantalla de reloj o una imagen que importe.

■ **Cambio de pantalla**

1. Pulse el botón **MENU/CLOCK**.

2. Gire  para seleccionar **Configuración** y, a continuación, pulse .

3. Gire  para seleccionar **Cambio pantalla** y, a continuación, pulse .

4. Gire  para seleccionar **Fondo** y, a continuación, pulse .

▶ Si desea regresar a la pantalla del sistema de sonido, seleccione **Audio**.

■ Configuración del fondo de pantalla

Puede cambiar, guardar y suprimir el fondo de la pantalla de audio/información.



■ Importar fondo









Se pueden importar hasta tres imágenes, una cada vez, para el fondo de pantalla desde una unidad de memoria USB.

1. Conecte la unidad de memoria USB al puerto USB.
 - ▶ Puerto(s) USB P. 221
2. Pulse el botón **MENU/CLOCK**.
3. Gire para seleccionar **Configuración** y, a continuación, pulse .
4. Gire para seleccionar **Fondo** y, a continuación, pulse .
5. Gire para seleccionar **Importar** y después pulse .
 - ▶ El nombre de la imagen se muestra en la lista.
6. Gire para seleccionar la imagen deseada y, a continuación, pulse .
 - ▶ Se muestra la imagen seleccionada.
7. Pulse para guardar la imagen.
8. Pulse para seleccionar **Aceptar**.
9. Gire para seleccionar una ubicación en la que guardar la imagen y, a continuación, pulse .
 - ▶ La pantalla volverá a la pantalla de ajuste de fondo.









⌘ Configuración del fondo de pantalla

- Al importar archivos de fondo de pantalla, la imagen debe estar en el directorio raíz de la unidad de memoria USB. No se pueden importar las imágenes de una carpeta.
- El nombre del archivo debe tener menos de 64 caracteres.
- El formato de archivo de imagen que se puede importar es BMP (bmp) o JPEG (jpg).
- El límite de tamaño de cada archivo es 2 MB.
- El tamaño máximo de la imagen es 1920 x 936 píxeles. Si el tamaño de imagen es inferior a 420 x 234 píxeles, la imagen aparece en el centro de la pantalla con una zona adicional en negro.
- Se pueden seleccionar hasta 255 archivos.
- Si la unidad de memoria USB no tiene imágenes, aparecerá el mensaje **No files detected** (No se encontraron archivos).











■ Seleccionar fondo

1. Pulse el botón **MENU/CLOCK**.
2. Gire  para seleccionar **Configuración** y, a continuación, pulse .
3. Gire  para seleccionar **Fondo** y, a continuación, pulse .
4. Gire  para seleccionar **Seleccionar** y pulse .
 - ▶ La pantalla cambia a la lista de fondos.
5. Gire  para seleccionar el fondo deseado y, a continuación, pulse .

■ Para ver un fondo una vez esté configurado

1. Pulse el botón **MENU/CLOCK**.
2. Gire  para seleccionar **Configuración** y, a continuación, pulse .
3. Gire  para seleccionar **Cambio pantalla** y, a continuación, pulse .
4. Gire  para seleccionar **Fondo** y, a continuación, pulse .
 - ▶ La pantalla cambia a la lista de fondos.
5. Gire  para seleccionar el fondo que desee ajustar y, a continuación, pulse .

■ Borrar fondo

1. Pulse el botón **MENU/CLOCK**.
2. Gire  para seleccionar **Configuración** y, a continuación, pulse .
3. Gire  para seleccionar **Fondo** y, a continuación, pulse .
4. Gire  para seleccionar **Suprimir** y, a continuación, pulse .
 - ▶ La pantalla cambia a la lista de fondos.
5. Gire  para seleccionar el fondo que desee eliminar y, a continuación, pulse .
6. Gire  para seleccionar **Sí** y, a continuación, pulse .
 - ▶ La pantalla volverá a la pantalla de ajuste de fondo.

⌘ Configuración del fondo de pantalla

Para volver a la pantalla anterior, pulse el botón  (Atrás).

Si el tamaño del archivo es grande, la vista previa tarda un tiempo en generarse.

Ajuste del sonido

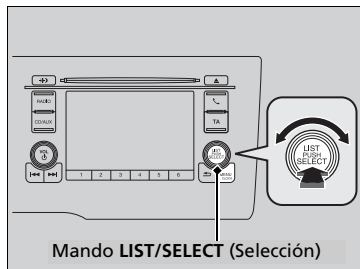

Se puede seleccionar TRE.

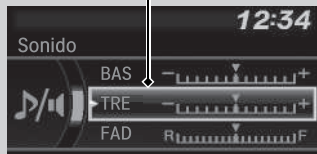

1. Pulse el botón **MENU/CLOCK**.
2. Gire para seleccionar **Sonido** y, a continuación, pulse .
3. Gire para desplazarse por las opciones siguientes:

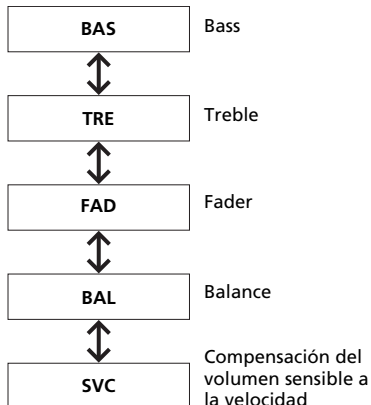

Gire para ajustar el parámetro de sonido y, a continuación, pulse .

►► Ajuste del sonido

El SVC tiene cuatro modos: **Off, Low, Mid y High**

(Desactivado, Bajo, Medio, Alto).









SVC ajusta el nivel de volumen en función de la velocidad del vehículo. A medida que vaya más rápido, el volumen del sonido aumenta. El volumen del sonido se reducirá a medida que reduzca la velocidad.

Configuración pantalla

Puede cambiar el brillo o tema de color de la pantalla de audio/información.







Cambio del brillo de la pantalla



1. Pulse el botón **MENU/CLOCK**.
2. Gire  para seleccionar **Configuración** y, a continuación, pulse .
3. Gire  para seleccionar **Ajuste pantalla** y, a continuación, pulse .
4. Gire  para seleccionar **Brillo** y, a continuación, pulse .
5. Gire  para ajustar el parámetro y, a continuación, pulse .

Cambio del tema de color de la pantalla



1. Pulse el botón **MENU/CLOCK**.
2. Gire  para seleccionar **Configuración** y, a continuación, pulse .
3. Gire  para seleccionar **Color del menú** y, a continuación, pulse .
4. Gire  para seleccionar el ajuste que desee y, a continuación, pulse .

► Cambio del brillo de la pantalla

Puede cambiar los ajustes **Contraste** y **Nivel de negro** de la misma forma.

Escuchar radio AM/FM

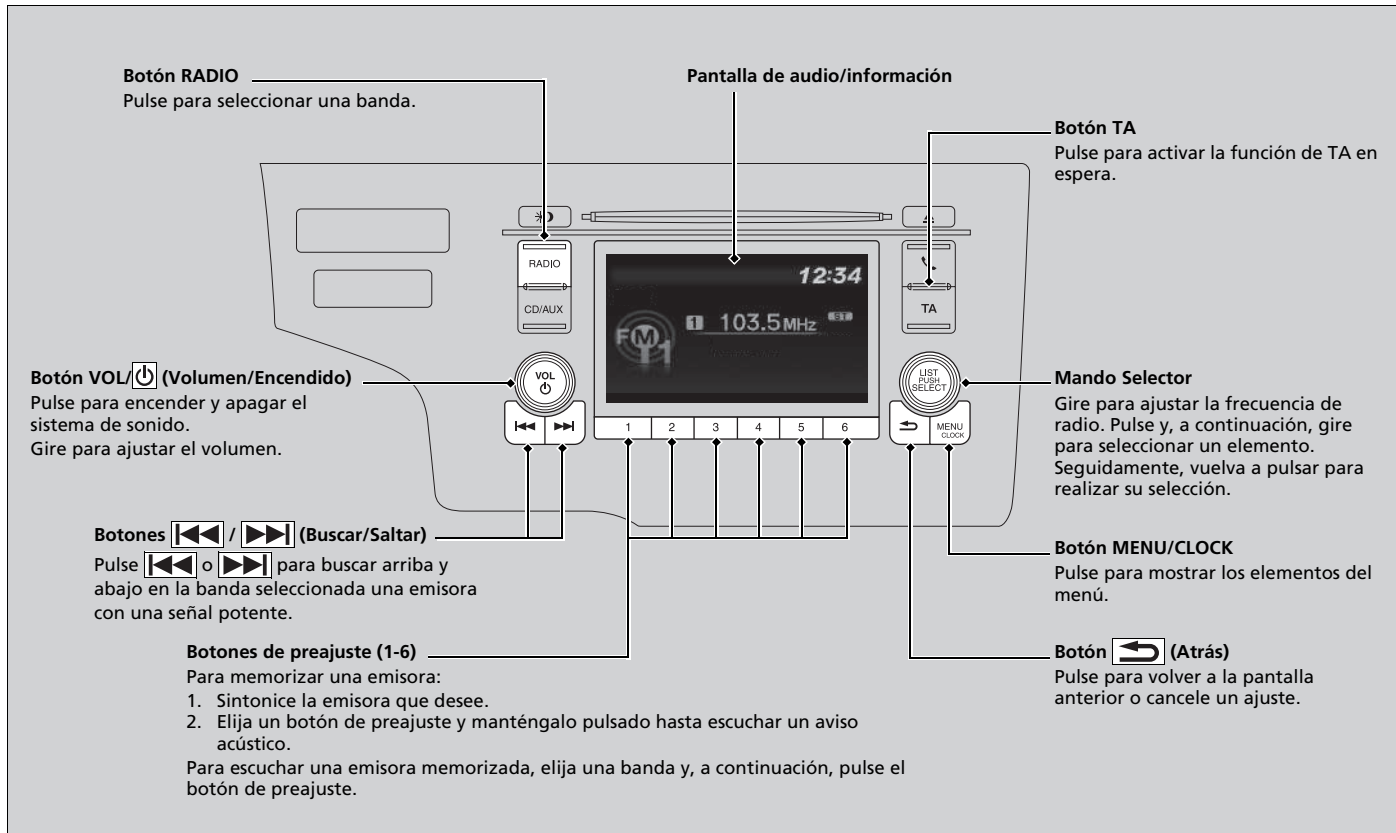

Modo FM

Sistema de datos de radio (RDS)*

Proporciona servicios automatizados prácticos relacionados con la emisora de FM compatible con RDS.

■ Para encontrar una emisora RDS en la lista de emisoras



1. Pulse mientras escucha una emisora de FM.
2. Gire para seleccionar la emisora y, a continuación, pulse .

■ Actualización manual

Actualiza la lista de emisoras en cualquier momento.

1. Pulse mientras escucha una emisora de FM.
2. Gire para seleccionar **Actualizar Lista** y, a continuación, pulse .

►► Escuchar radio AM/FM

El testigo **ST** aparece en la pantalla para indicar las emisiones de FM estéreo.

No está disponible la reproducción de AM en estéreo.

Cambio del modo de sonido

Pulse el botón **SOURCE** del volante.

► **Controles remotos de sonido** P. 225

Se pueden memorizar 12 emisoras de AM y 12 emisoras de FM en la memoria de los botones de preajuste. AM tiene dos tipos de frecuencias, LW y MW, y cada una le permite memorizar seis estaciones. FM1 y FM2 permiten almacenar seis emisoras cada una.

►► Sistema de datos de radio (RDS)*

Al seleccionar una emisora de FM con RDS, esta función se activa automáticamente y la pantalla de frecuencia refleja los cambios en el nombre de la emisora. Sin embargo, si la señal de la emisora se debilita, la pantalla cambia del nombre de la emisora a la frecuencia.

* No disponible en todos los modelos

■ Funciones del RDS disponibles

Frecuencia alternativa (F-AL):

Cambia automáticamente la frecuencia del mismo programa a medida que se cambia de región.



Programa regional (REG):

Mantiene la misma frecuencia de las emisoras dentro de esa región aunque la señal se debilite.

Programa de noticias (NOTI):

Sintoniza automáticamente el programa de noticias cuando el modo AM/FM/DAB* no está seleccionado.

⌘ Sistema de datos de radio (RDS)*

Mientras escucha una emisora FM en la **Lista de Emisora**, puede pulsar el botón  /  (Buscar/Saltar) para cambiar de emisora.

■ Selección de las funciones RDS



1. Pulse el botón **MENU/CLOCK** con la FM seleccionada.
2. Gire para seleccionar **Ajustes RDS** y, a continuación, pulse .

3. Las distintas funciones del RDS se muestran cada vez que se gira .
4. Pulse para seleccionar una función.

☒ Sistema de datos de radio (RDS)*

Al activar y desactivar la frecuencia alternativa (F-AL) se activa y desactiva el RDS.

Si pulsa , se activará y desactivará la función.

* No disponible en todos los modelos

■ Botón Anuncios de tráfico (TA)

La función de TA en espera permite al sistema estar a la espera de anuncios de tráfico en cualquier modo. La última emisora sintonizada debe ser una emisora de programas de tráfico compatible con RDS.

Para activar la función: pulse el botón **TA**. Cuando se inicia un anuncio de tráfico en la última emisora sintonizada, el sistema cambia automáticamente al modo de FM. Aparece **TA-Información** en la pantalla. El sistema regresa al último modo seleccionado una vez finalizado el anuncio de tráfico.

Si desea regresar al último modo seleccionado durante el anuncio de tráfico, pulse el botón **TA** de nuevo.

Para cancelar la función: pulse el botón **TA**.

■ Tipo de programa (PTY)/Interrupción de noticias

Permite que el sistema interrumpa la emisión de un boletín de noticias cuando el modo AM/FM/DAB* no está seleccionado. La última emisora sintonizada debe ser la emisora codificada como PTY NOTI.

Para activar la función: seleccione **NOTI** en **Ajustes RDS** y visualice PTY NOTI antes de cambiar a otros modos. Cuando se inicia un boletín de noticias en la última emisora sintonizada, el sistema cambia automáticamente al modo de FM.

➤ **Selección de las funciones RDS** P. 237

El sistema regresa al último modo seleccionado si se cambia a otro programa o la señal se debilita.

⏏ Sistema de datos de radio (RDS)*

TA

Al pulsar el botón **TA**, el testigo **TA** aparece en la pantalla.

Si selecciona **Scan** mientras la función de TA en espera está activada, el sistema solamente busca emisoras TP.



Si se pulsa el botón **TA** mientras el anuncio de tráfico está activado, no se cancela la función de TA en espera.

■ Alarma de PTY

Cuando se recibe el código PTY para anuncios de emergencia, como desastres naturales, aparece **ALARMA** en la pantalla y el sistema interrumpe el funcionamiento del sonido.

■ Texto radio



1. Pulse el botón **MENU/CLOCK** con la FM seleccionada.
2. Gire  para seleccionar **Texto radio** y, a continuación, pulse .



☒ Texto radio

El testigo **TEXTO** aparece en la pantalla para indicar la información de texto de la radio.

Modo AM (MW/LW)



Lista de emisoras

Enumera las emisoras más potentes en la banda seleccionada.

1. Pulse el botón **RADIO** para cambiar a un modo.
2. Pulse  para acceder al modo de lista de emisoras.
3. Gire  para seleccionar la emisora y, a continuación, pulse .



Actualización manual

Actualiza la lista de emisoras en cualquier momento.

1. Pulse el botón **RADIO** para cambiar a un modo.
2. Pulse  para acceder al modo de lista de emisoras.
3. Gire  para seleccionar **Actualizar Lista** y, a continuación, pulse .



Scan

Permite escuchar una muestra de las emisoras más potentes en la banda seleccionada durante 10 segundos.

1. Pulse el botón **MENU/CLOCK**.
2. Gire  para seleccionar **Scan** y, a continuación, pulse .

Para desactivar esta función, pulse .

Lista de emisoras

Si el sistema no encuentra una emisora en la **Lista de emisoras**, aparece un mensaje de confirmación para actualizar la lista. Gire  para seleccionar **Sí** y después pulse  para actualizar la lista.

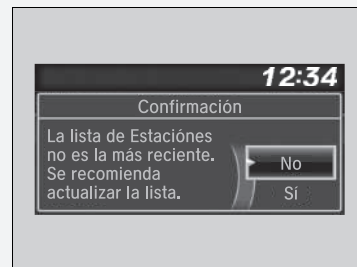



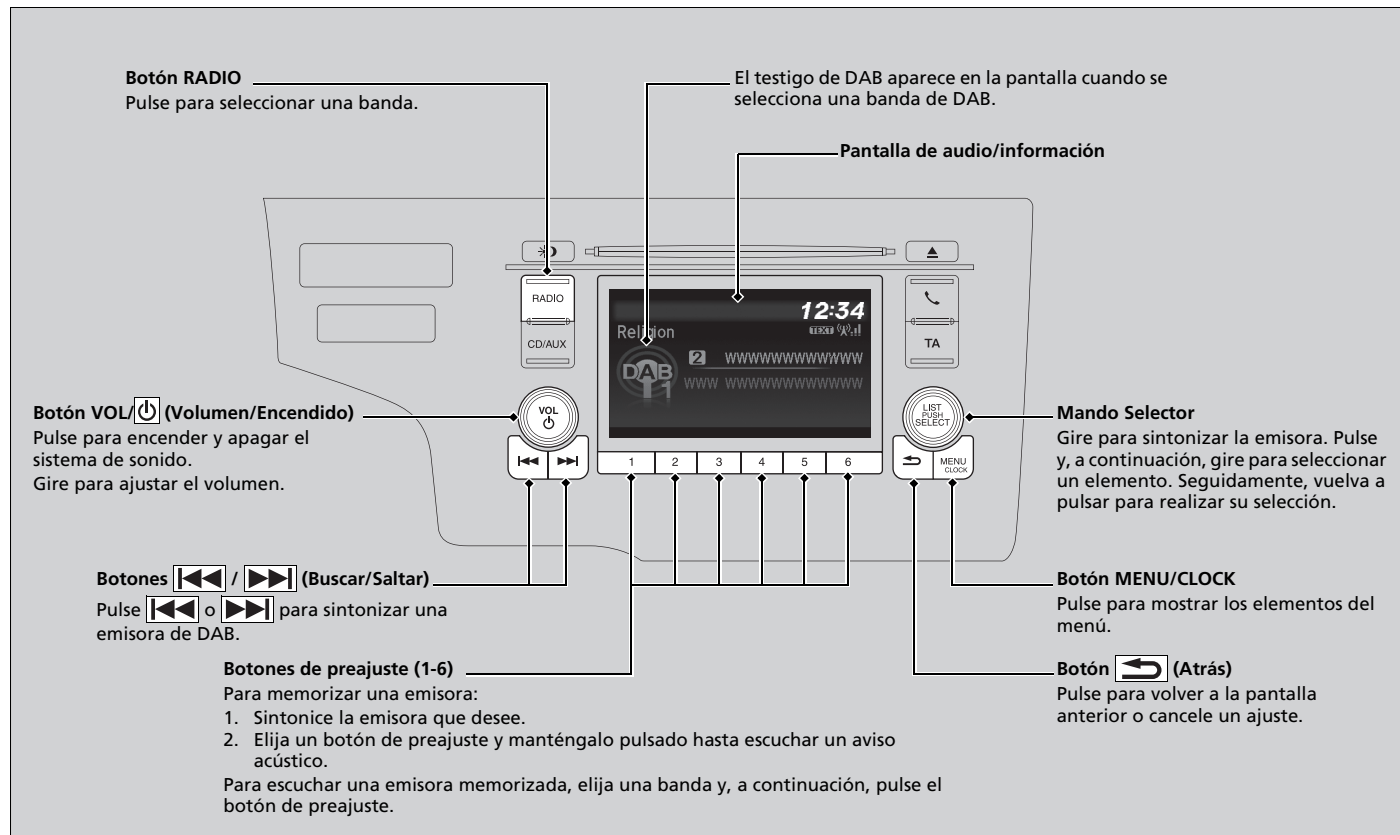

Reproducción de radiodifusión de sonido digital (DAB, Digital Audio Broadcasting)*



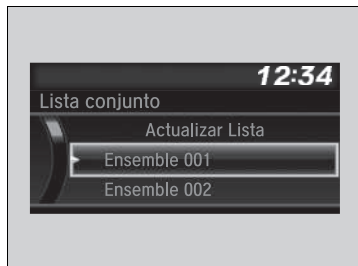

* No disponible en todos los modelos

■ Para encontrar una emisora DAB en la lista de servicios o en la lista global



1. Pulse  a la vez que selecciona el modo DAB.
2. Gire  para seleccionar la emisora y, a continuación, pulse .
 - Si selecciona **Actualizar Lista**, el sistema actualizará la lista de emisoras.

►► Para encontrar una emisora DAB en la lista de servicios o en la lista global

Si el sistema no puede encontrar una emisora, aparecerá un mensaje de confirmación para actualizar la lista. Gire  para seleccionar **Si** y después pulse  para actualizar la lista.

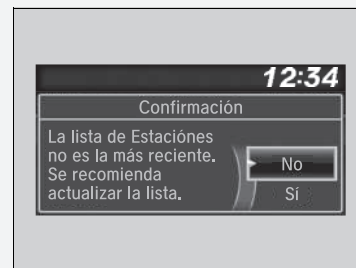

■ Ajuste de las funciones DAB

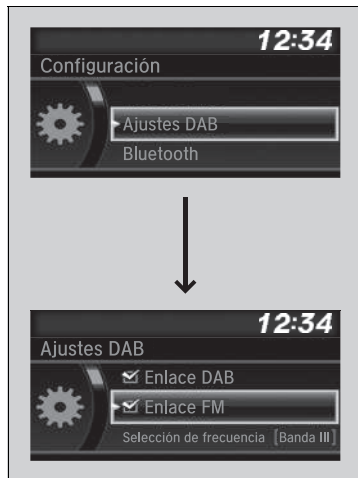

1. Pulse el botón **MENU/CLOCK** con DAB seleccionado.
2. Gire para seleccionar **Ajustes DAB** y, a continuación, pulse .
3. Las distintas funciones del DAB se muestran cada vez que se gira .
4. Pulse para seleccionar una función.
5. Gire para seleccionar un ajuste y, a continuación, pulse .

■ Ajustes DAB

■ DAB-Link:

Busca automáticamente la misma emisora entre los conjuntos y se conecta a ella.

■ FM-Link:



Si el sistema encuentra la misma emisora en la banda FM, se conectará automáticamente a la banda.

■ Selección de banda:

Puede seleccionar bandas específicas. Esto puede reducir el tiempo de actualización de las listas y de búsqueda de emisoras.

■ Texto radio



1. Pulse el botón **MENU/CLOCK** con DAB seleccionado.
2. Gire  para seleccionar **Texto radio** y, a continuación, pulse .

»» Texto radio

El testigo **TEXTO** aparece en la pantalla para indicar la información de texto de la radio.

Reproducción de CD

El sistema de sonido es compatible con CD, CD-R y CD-RW en formato MP3, WMA o AAC*1.
Con el CD cargado, pulse el botón **CD/AUX**.

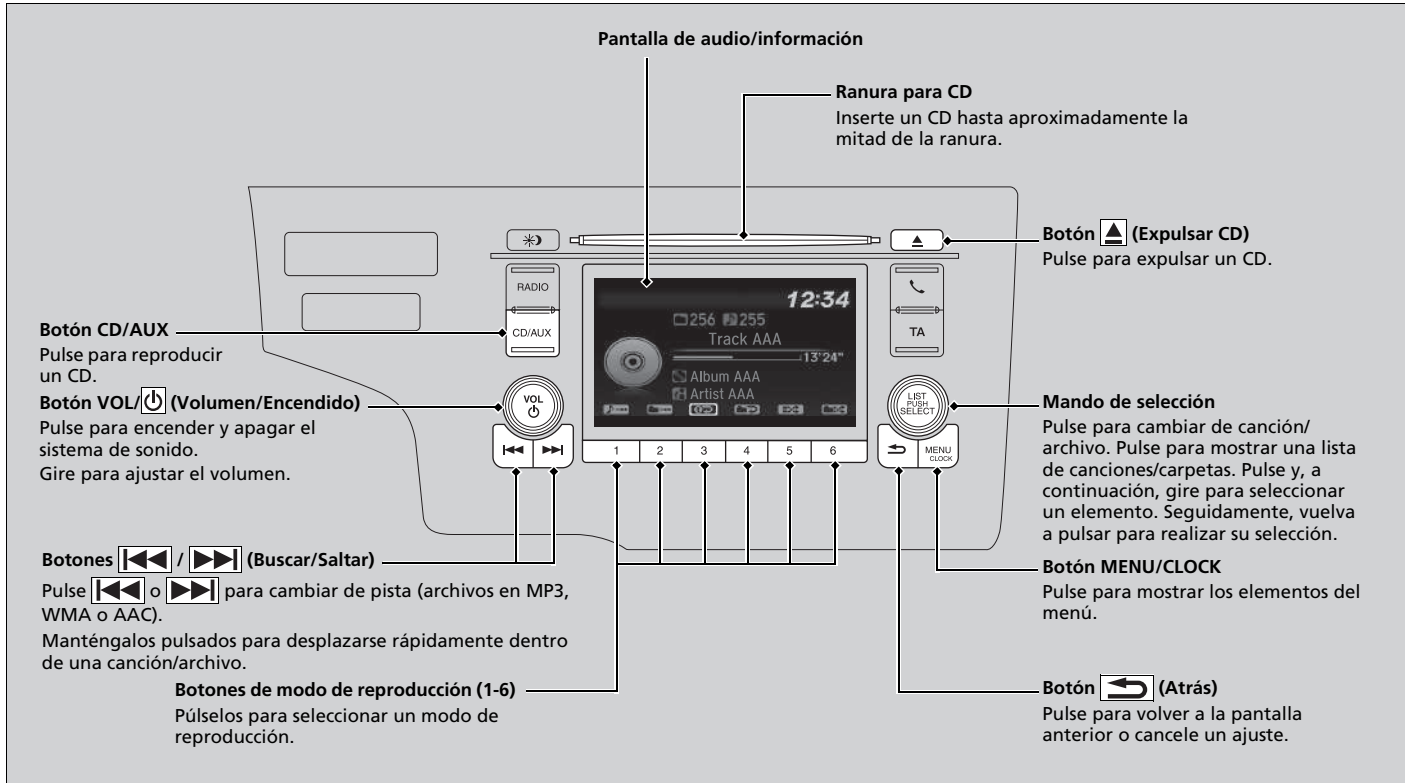

*1: En esta unidad solo se pueden reproducir archivos en formato AAC grabados con iTunes.

Selección de un archivo de una carpeta con el mando de selección (MP3/WMA/AAC)

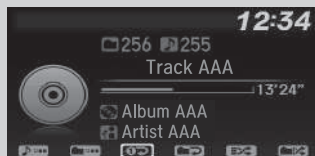

Selección de carpeta



Selección de canción



1. Pulse para cambiar la visualización a una lista de carpetas.

2. Gire para seleccionar una carpeta.

3. Pulse para mostrar una lista de archivos incluidos en esa carpeta.

4. Gire para seleccionar una pista y, a continuación, pulse .

Reproducción de CD

AVISO

No use ningún CD con etiquetas adhesivas. La etiqueta puede hacer que el CD quede atascado en la unidad.

No se pueden reproducir archivos WMA protegidos con gestión de derechos digitales (DRM). El sistema de sonido mostrará **Archivo irreproducible** y pasará al archivo siguiente.

En pantalla aparecen datos de texto en los casos siguientes:

- Cuando selecciona una carpeta, archivo o canción nuevos.
- Cuando cambia el modo de sonido a CD.
- Cuando introduce un CD.

Si expulsa el CD pero no lo retira de la ranura, el sistema vuelve a cargarlo de forma automática transcurridos algunos segundos.

Selección de un modo de reproducción

Puede seleccionar los modos repetir, aleatorio y buscar al reproducir una canción o archivo.

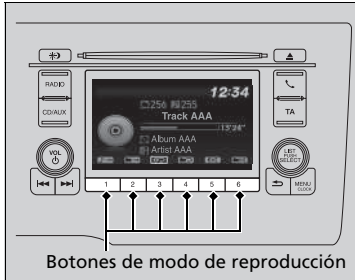

Los iconos de los modos disponibles aparecen encima de los botones de modo de reproducción. Presione el botón correspondiente al modo que desea seleccionar.

Para desactivar un modo de reproducción

Pulse el botón seleccionado.



Selección de un modo de reproducción

Elementos del menú de modo de reproducción



Repetir

-  **Repetir una carpeta** (MP3/WMA/AAC): repite todos los archivos de la carpeta actual.
-  **Repetir una pista:** repite la canción o el archivo actual.



Aleatorio



-  **Aleatorio en carpeta** (MP3/WMA/AAC): reproduce todos los archivos de la carpeta actual en orden aleatorio.
-  **Todo aleatorio:** reproduce todas las canciones/archivos en orden aleatorio.



Escanear

-  **Escanear carpetas** (MP3/WMA/AAC): proporciona reproducciones de muestra de 10 segundos del primer archivo en cada una de las carpetas principales.
-  **Escanear pistas:** realiza una reproducción de muestra de 10 segundos de todas las canciones del CD (todos los archivos de la carpeta actual en MP3, WMA o AAC).

También se puede seleccionar un modo de reproducción pulsando el botón **MENU/CLOCK**.

Gire  para seleccionar **Modo de reproducción** y, a continuación, pulse .

Gire  para seleccionar un modo y, a continuación, pulse .

Para desactivarlo, gire  para seleccionar **Reproducción normal** y, a continuación, pulse .

Reproducción de un iPod

Mediante el conector USB, conecte el iPod a un puerto USB y, a continuación, pulse el botón CD/AUX.

► Puerto(s) USB P. 221

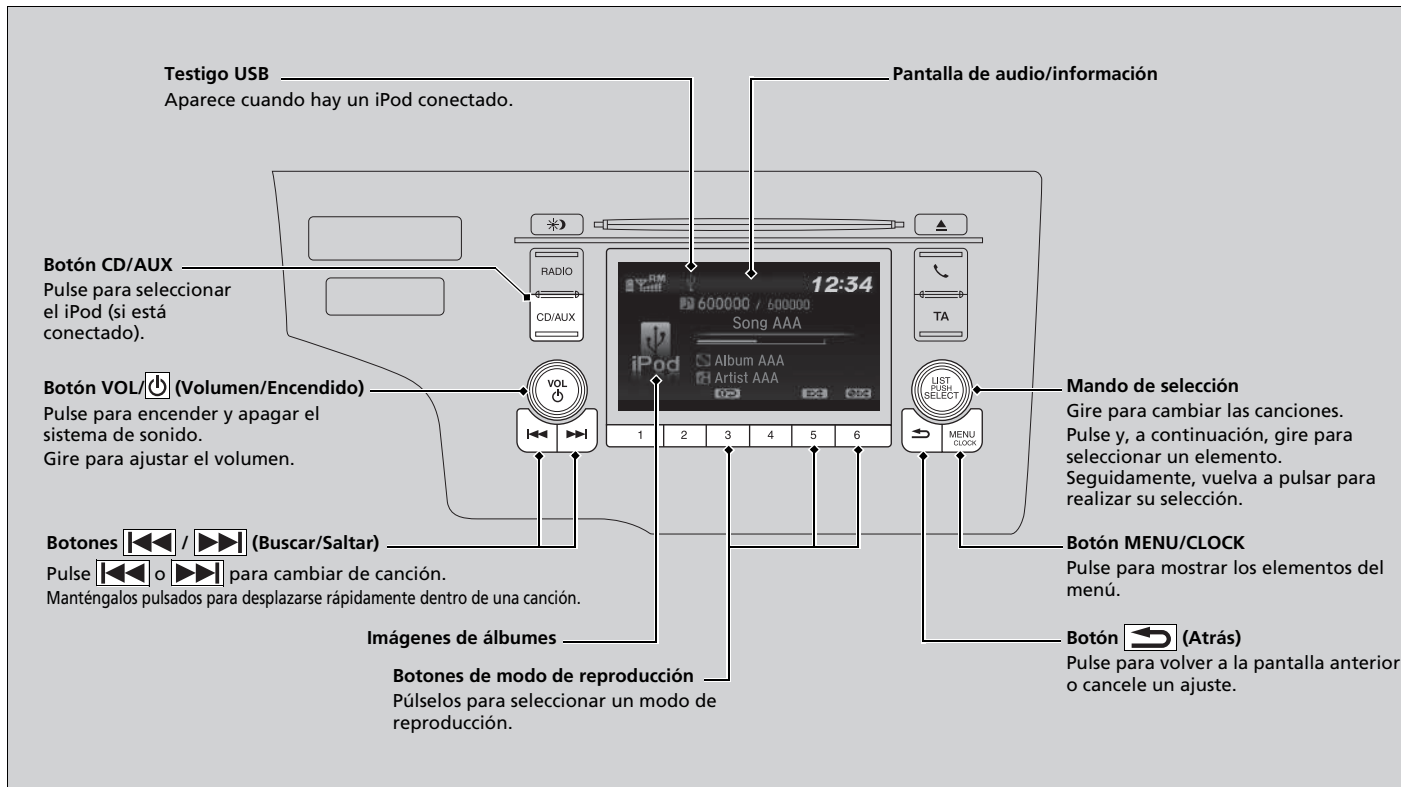

Cómo seleccionar una canción de la lista de música del iPod con el mando de selección



1. Pulse para mostrar la lista de música del iPod.

2. Gire para seleccionar una categoría.

3. Pulse para mostrar una lista de elementos incluidos en la misma.

4. Gire para seleccionar un elemento y, a continuación, pulse .

► Pulse y gire repetidamente hasta que se muestre el elemento que desea escuchar.

Reproducción de un iPod

Las funciones disponibles cambian en función del modelo o de la versión. Puede que algunas funciones no estén disponibles en el sistema de sonido del vehículo.

Si surge algún problema, aparecerá un mensaje de error en la pantalla de audio/información.

► **iPod/unidad de memoria USB** P. 306

■ Selección de un modo de reproducción

Puede seleccionar los modos de repetir y mezclar al reproducir una canción.

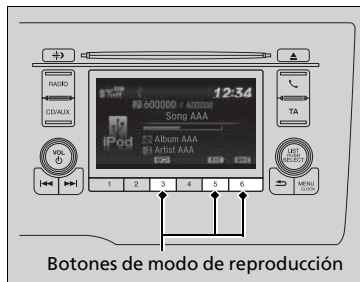

Los iconos de los modos disponibles aparecen encima de los botones de modo de reproducción. Presione el botón correspondiente al modo que desea seleccionar.

■ Para desactivar un modo de reproducción

Pulse el botón seleccionado.

►► Selección de un modo de reproducción

Elementos del menú de modo de reproducción

Mezclar álbumes: reproduce todos los álbumes disponibles en una categoría seleccionada (listas de reproducción, artistas, álbumes, canciones, géneros o compositores) en orden aleatorio.

Mezclar todas: reproduce todas las canciones disponibles en una categoría seleccionada (listas de reproducción, artistas, álbumes, canciones, géneros o compositores) en orden aleatorio.

Repetir una pista: repite la canción actual.

También se puede seleccionar un modo de reproducción pulsando el botón **MENU/CLOCK**.

Gire para seleccionar **Modo de reproducción** y, a continuación, pulse .

Gire para seleccionar un modo y, a continuación, pulse .

Para desactivarlo, gire para seleccionar **Reproducción normal** y, a continuación, pulse .

Reproducción desde una unidad flash USB

El sistema de sonido lee y reproduce archivos de sonido de un dispositivo de memoria USB en formato MP3, WMA o AAC*1.

Conecte la unidad de memoria USB al puerto USB y después pulse el botón **CD/AUX**.

 **Puerto(s) USB** P. 221

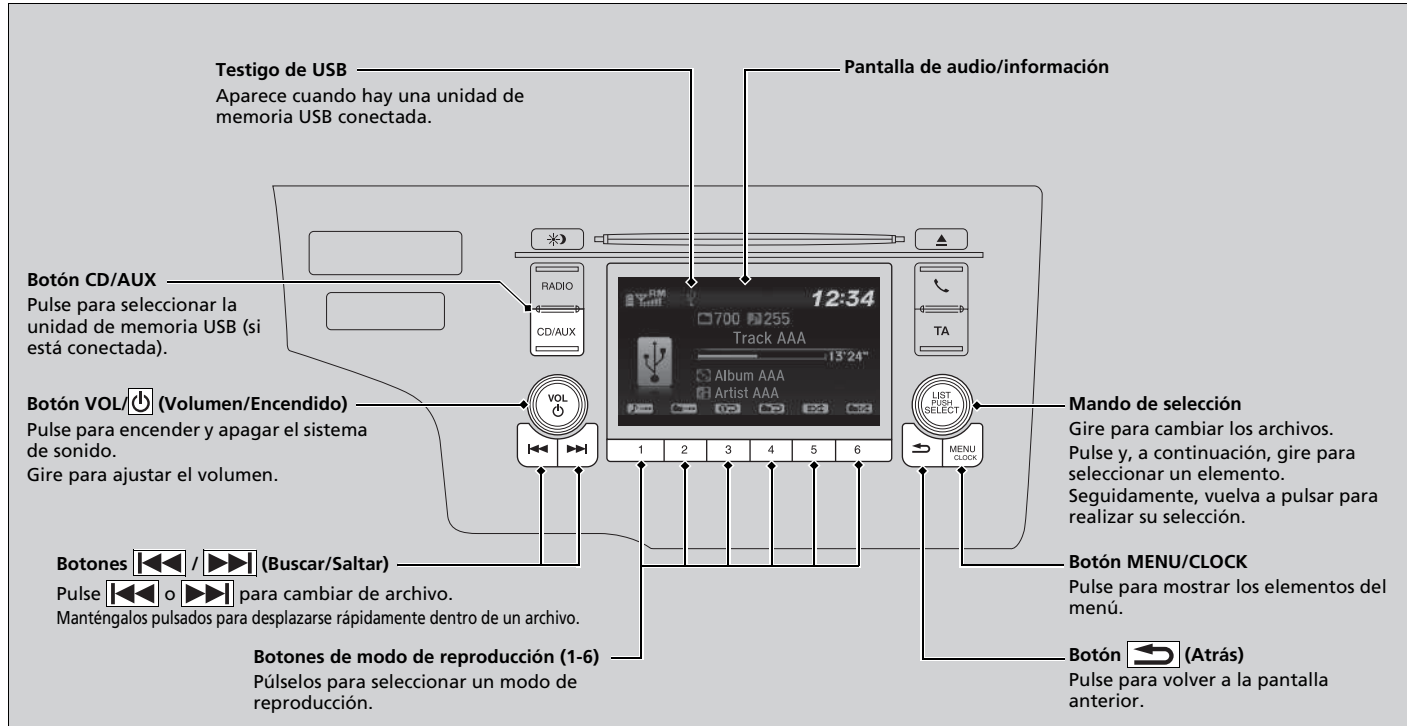

*1: En esta unidad solo se pueden reproducir archivos en formato AAC grabados con iTunes.

Selección de un archivo de una carpeta con el mando de selección

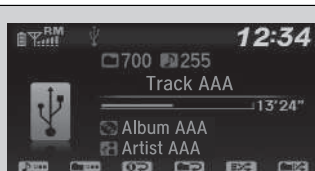

Selección de carpeta



Selección de canción



1. Pulse para mostrar una lista de carpetas.

2. Gire para seleccionar una carpeta.

3. Pulse para mostrar una lista de archivos incluidos en esa carpeta.

4. Gire para seleccionar un archivo y, a continuación, pulse .

Reproducción desde una unidad flash USB

Utilice las unidades de memoria USB recomendadas.

Información general sobre el sistema de sonido P. 308

No se pueden reproducir los archivos en formato WMA protegidos con gestión de derechos digitales (DRM).

El sistema de sonido mostrará **Arch. no compat.** y pasará al archivo siguiente.

Si surge algún problema, aparecerá un mensaje de error en la pantalla de audio/información.

iPod/unidad de memoria USB P. 306

Selección de un modo de reproducción

Puede seleccionar los modos de repetición, aleatorio y de búsqueda al reproducir un archivo.

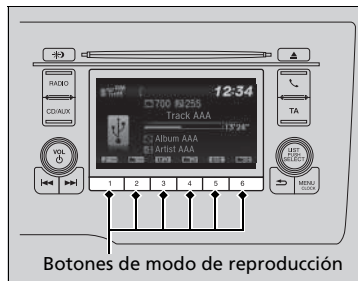

Los iconos de los modos disponibles aparecen encima de los botones de modo de reproducción. Presione el botón correspondiente al modo que desea seleccionar.

Para desactivar un modo de reproducción

Pulse el botón seleccionado.

Selección de un modo de reproducción

Elementos del menú de modo de reproducción

Repetir

Repetir una carpeta: repite todos los archivos de la carpeta actual.

Repetir una pista: repite el archivo actual.

Aleatorio

Aleatorio en carpeta: reproduce todos los archivos de la carpeta actual en orden aleatorio.

Todo aleatorio: reproduce todos los archivos en orden aleatorio.

Escanear

Escanear carpetas: proporciona reproducciones de muestra de 10 segundos del primer archivo en cada una de las carpetas principales.

Escanear pistas: proporciona reproducciones de muestra de 10 segundos de todos los archivos de la carpeta en curso.

También se puede seleccionar un modo de reproducción pulsando el botón **MENU/CLOCK**.

Gire para seleccionar **Modo de reproducción** y, a continuación, pulse .

Gire para seleccionar un modo y, a continuación, pulse .

Para desactivarlo, gire para seleccionar **Reproducción normal** y, a continuación, pulse .

Reproducción de sonido *Bluetooth*®

Su sistema de sonido permite escuchar música desde un teléfono compatible con *Bluetooth*. Esta función está disponible cuando el teléfono está vinculado y conectado al sistema de teléfono manos libres (HFT) *Bluetooth*® del vehículo.

► **Configurar teléfono** P. 346

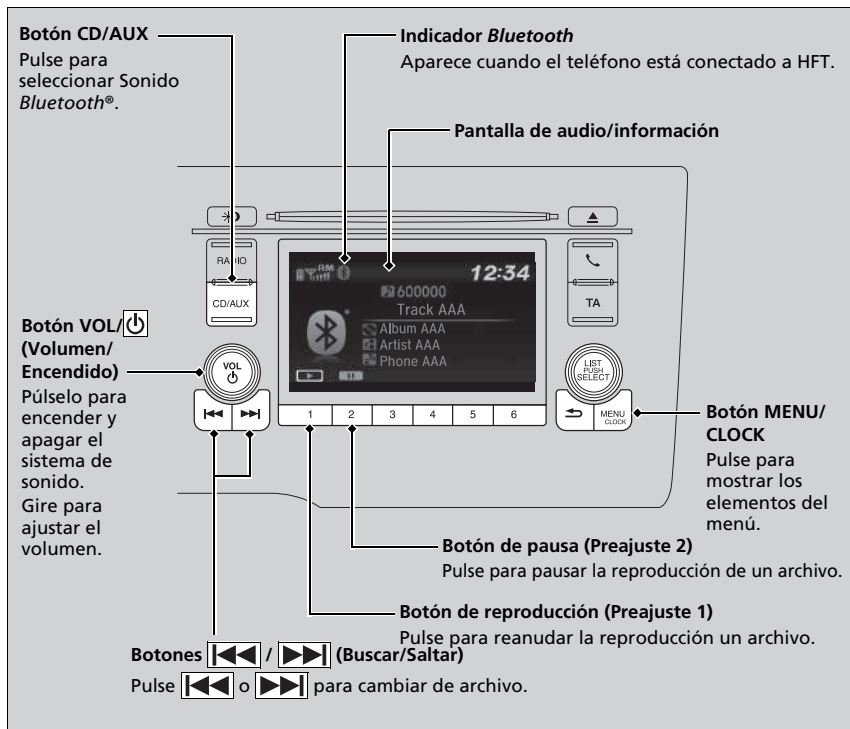

►► Reproducción de sonido *Bluetooth*®

No todos los teléfonos con *Bluetooth* y emisión continua de sonido son compatibles con el sistema. Para comprobar si su teléfono es compatible, consulte a un concesionario.

En algunos países, puede ser ilegal el uso de algunas funciones de dispositivos de datos durante la conducción.

Solo se puede utilizar un teléfono con el sistema HFT de forma simultánea. Si hay más de dos teléfonos vinculados al vehículo, el sistema conectará automáticamente el primer teléfono vinculado que encuentre.

Si hay más de un teléfono vinculado al sistema, habrá un retardo antes de que el sistema inicie la reproducción.

En algunas ocasiones, puede que el nombre del artista, álbum o canción no se muestre correctamente.

Puede que las siguientes funciones no estén disponibles en algunos dispositivos.

■ Para reproducir archivos de sonido *Bluetooth*®

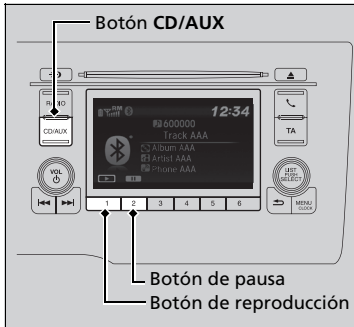

1. Asegúrese de que el teléfono esté vinculado y conectado al sistema.
2. Pulse el botón **CD/AUX**.

Si no se reconoce el teléfono, es posible que ya se haya vinculado otro teléfono compatible con HFT y que no sea compatible con sonido *Bluetooth*®.

■ Para pausar o reanudar un archivo

Pulse un botón de **Reproducción** o **Pausa** para seleccionar un modo.

► Para reproducir archivos de sonido *Bluetooth*®

Para reproducir los archivos de sonido, es posible que necesite manejar el teléfono. En ese caso, siga las instrucciones de funcionamiento del fabricante del teléfono.

Es posible que la función de pausa no esté disponible en algunos teléfonos.

Si se conecta cualquier dispositivo de sonido a la clavija de entrada auxiliar o al puerto USB, es posible que necesite pulsar varias veces el botón **CD/AUX** para seleccionar el sistema de sonido *Bluetooth*®.

Al cambiar a otro modo se pausa la música que se está reproduciendo desde el teléfono.

Cómo seleccionar una canción de la lista de Búsqueda de música con el mando de selección



1. Pulse para mostrar la lista de búsqueda de música.

2. Gire para seleccionar una categoría.

3. Pulse para mostrar una lista de elementos incluidos en la misma.

4. Gire para seleccionar un elemento y, a continuación, pulse .
► Pulse y gire repetidamente hasta que se muestre el elemento que desea escuchar.

►► Cómo seleccionar una canción de la lista de Búsqueda de música con el mando de selección

En función del dispositivo *Bluetooth*® que se conecte, es posible que todas o algunas de las categorías no se visualicen.

Funcionamiento básico del sistema de sonido

Modelos con pantalla de sistema de sonido

Para usar el sistema de sonido, el interruptor de encendido debe estar en la posición de ACCESORIOS  o de CONTACTO *1.

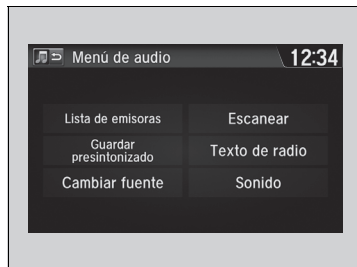
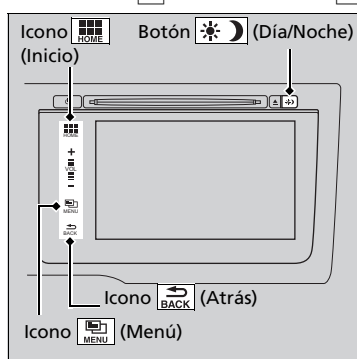

 (Inicio): selecciónelo para ir a la pantalla de inicio.

 **Cambio de la pantalla** P. 258

 (Menú): tóquelo para seleccionar algún modo. El modo disponible incluye **Cambiar fuente, Lista de emisoras, Guardar presintonizado, Texto de radio, Búsqueda de música** y los modos de reproducción. Los modos de reproducción también se pueden seleccionar con **Scan, Aleatorio/repetir**, etc.

 (Atrás): cuando aparezca, selecciónelo para volver a la pantalla anterior.

Botón  (Día/Noche):

Pulse para cambiar el brillo de la pantalla de audio/información.

Pulse  una vez y seleccione  o  para hacer un ajuste.

▶ Cada vez que presione , el modo cambia entre el modo de día, el modo de noche y el modo **OFF**.

Funcionamiento básico del sistema de sonido

Elementos del menú de audio

- ▶ **Lista de emisoras** P. 279
- ▶ **Búsqueda de música** P. 286, 289, 292
- ▶ **Aleatorio/repetir** P. 287, 293
- ▶ **Escanear** P. 279, 287, 293

Si la batería se ha vuelto a conectar o sustituir, la próxima vez que arranque el vehículo, el sistema de sonido podría necesitar unos minutos para iniciarse. Espere unos instantes mientras el sistema se enciende.

Mantenga pulsado el botón  (Encendido) durante unos 10 segundos para reiniciar el sistema.

Cuando el sistema se reinicie y encienda, tendrá que introducir la contraseña.

▶ **Protección antirrobo del sistema de sonido**
P. 223

Funcionamiento sin llave

▶ **Funcionamiento sin llave** P. 220

*1: Los modelos con sistema de acceso sin llave tienen un botón **ENGINE START/STOP** en lugar de un interruptor de encendido.

Pantalla de audio/información

Muestra el estado del audio y del fondo de pantalla. Desde esta pantalla, puede acceder a varias opciones de configuración.

■ Cambio de la pantalla

■ Uso del botón

Pulse el botón  (Pantalla) del volante para cambiar de pantalla.

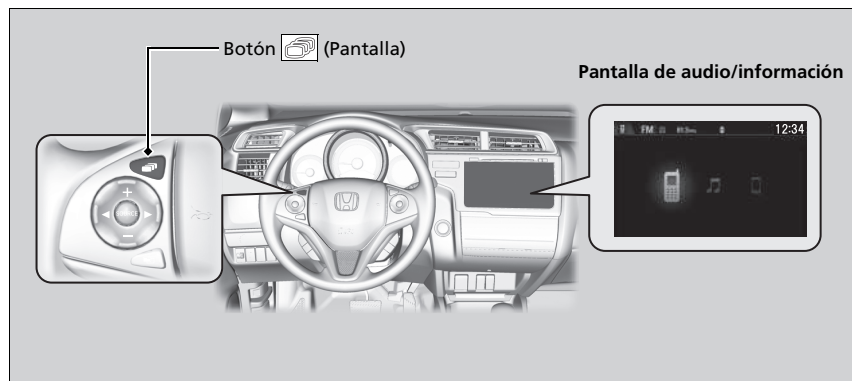

■ Uso de la pantalla de inicio

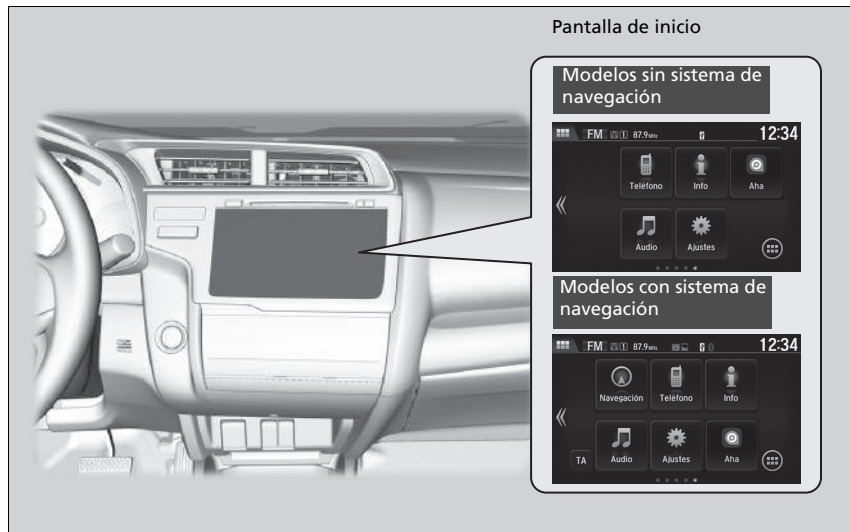

Seleccione  para ir a la pantalla de inicio.

Seleccione **Teléfono, Info, Audio, Ajustes, Navegación*** o **TA**.

■ Teléfono

Muestra la información del HFT.

➤ **Sistema de teléfono manos libres** P. 362

■ Info

Para ver toda la información disponible: **Ordenador de viaje, Reloj/fondo de escritorio, o Información sobre el sistema/dispositivo**, seleccione .

Ordenador de a bordo:

- Pestaña **Manejo actual**: muestra la información de viaje actual:
- Pestaña **Histórico de viaje A**: muestra la información de los tres trayectos anteriores. La información se guarda cada vez se restablece Viaje A.

Reloj/Fondo: muestra el reloj y el fondo de pantalla.

Info de Sistema/dispositivo:

- **Inform. versión**: muestra la versión de software del sistema de sonido.
- **Inform. disp. USB**: muestra el uso de memoria del dispositivo USB.
- **Cambiar disp. USB**: conecta o desconecta el dispositivo USB de este sistema de sonido.

■ Audio

Muestra la información de sonido actual.

■ Ajustes

Accede a la pantalla de personalización de menús.

➔ **Funciones configurables** P. 313

■ Navegación*

Muestra la pantalla de navegación.

➔ **Consulte el manual del sistema de navegación**

■ (Lista de aplicaciones)

Añade o elimina aplicaciones o widgets en la pantalla de inicio.

➔ **Pantalla de inicio** P. 264

■ TA

Enciende y apaga la información sobre el tráfico.

►► Pantalla de audio/información

Funcionamiento de la pantalla táctil

- Utilice gestos sencillos (incluidos tocar, deslizar, y desplazar) para utilizar algunas funciones de audio.
- Algunos de estos elementos pueden estar atenuados durante la conducción para minimizar las posibles distracciones.
- Puede seleccionarlos cuando el vehículo esté detenido o utilizar comandos de voz.
- Llevar guantes puede limitar o evitar la respuesta de la pantalla táctil.

Cambio del icono de la pantalla de inicio

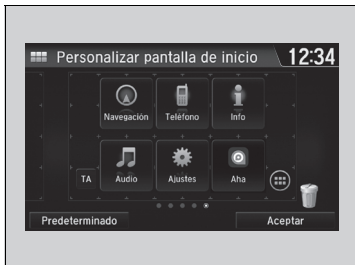

1. Seleccione .
2. Seleccione **Ajustes**.
3. Seleccione **Sistema**.
4. Seleccione la pestaña **INICIO**.
5. Seleccione **Pos. icono Inicio**.
6. Seleccione y mantenga pulsado el icono, y arrástrelo a la posición deseada.

■ Configuración del fondo de pantalla

Puede cambiar, guardar y suprimir el fondo de la pantalla de audio/información.

■ Importar fondo

Se pueden importar hasta cinco imágenes, una cada vez, para el fondo de pantalla desde una unidad de memoria USB.

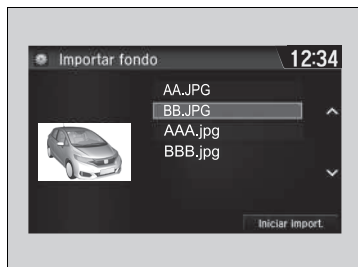

1. Conecte la unidad de memoria USB al puerto USB.
 ► **Puerto(s) USB P. 221**
2. Seleccione **Ajustes** para ir a la pantalla de **Ajustes**.
3. Seleccione **Info**.
4. Seleccione **Tipo reloj/tapiz** y, a continuación, la pestaña **Tapiz**.
5. Seleccione **Añadir otro**.
 ► El nombre de la imagen se muestra en la lista.
6. Seleccione una imagen deseada.
 ► La vista preliminar se muestra en el lado izquierdo de la pantalla.
7. Seleccione **Iniciar import.** para guardar los datos.
 ► La pantalla volverá a la lista de fondos.

⌘ Configuración del fondo de pantalla

- Al importar archivos de fondo de pantalla, la imagen debe estar en el directorio raíz de la unidad de memoria USB. No se pueden importar las imágenes de una carpeta.
- El nombre del archivo debe tener menos de 64 caracteres.
- El formato de archivo de imagen que se puede importar es BMP (bmp) o JPEG (jpg).
- El límite de tamaño de cada archivo es 5 MB.
- El tamaño máximo de imagen es 4096 × 4096 píxeles. Si el tamaño de imagen es inferior a 480 × 234 píxeles, la imagen aparece en el centro de la pantalla con una zona adicional en negro.
- Se pueden seleccionar hasta 5 archivos.
- Si la unidad de memoria USB no tiene imágenes, aparecerá el mensaje **No files detected** (No se encontraron archivos).

■ Seleccionar fondo

1. Seleccione **Ajustes** para ir a la pantalla de **Ajustes**.
2. Seleccione **Info**.
3. Seleccione **Tipo reloj/tapiz** y, a continuación, la pestaña **Tapiz**.
 - La pantalla cambia a la lista de fondos.
4. Seleccione el fondo que desee.
 - La vista preliminar se muestra en el lado izquierdo de la pantalla.
 - El menú emergente aparece en la pantalla.
5. Seleccione **Ajustar**.
 - La pantalla volverá a la lista de fondos.

■ Para ver un fondo una vez esté configurado

1. Seleccione .
2. Seleccione **Info**.
3. Seleccione .
4. Seleccione **Reloj/fondo de escritorio**.

■ Borrar fondo

1. Seleccione **Ajustes** para ir a la pantalla de **Ajustes**.
2. Seleccione **Info**.
3. Seleccione **Tipo reloj/tapiz** y, a continuación, la pestaña **Tapiz**.
 - La pantalla cambia a la lista de fondos.
4. Seleccione el fondo que se desea borrar.
 - La vista preliminar se muestra en el lado izquierdo de la pantalla.
 - El menú emergente aparece en la pantalla.
5. Seleccione **Borrar**.
 - Aparecerá el mensaje de confirmación.
6. Seleccione **Aceptar** para eliminarlo por completo.
 - La pantalla volverá a la lista de fondos.

☒ Configuración del fondo de pantalla

Desde el menú emergente, seleccione **Vista prev.** para ver una vista previa que ocupará toda la pantalla.

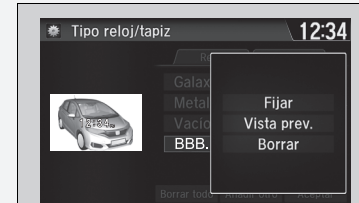

Para volver a la pantalla anterior, seleccione **Aceptar** o .

Si el tamaño del archivo es grande, la vista previa tarda un tiempo en generarse.

Para eliminar los fondos que haya añadido, seleccione **Borrar todo** y, a continuación, **Si**.

■ Pantalla de inicio

■ Para cambiar a la pantalla siguiente

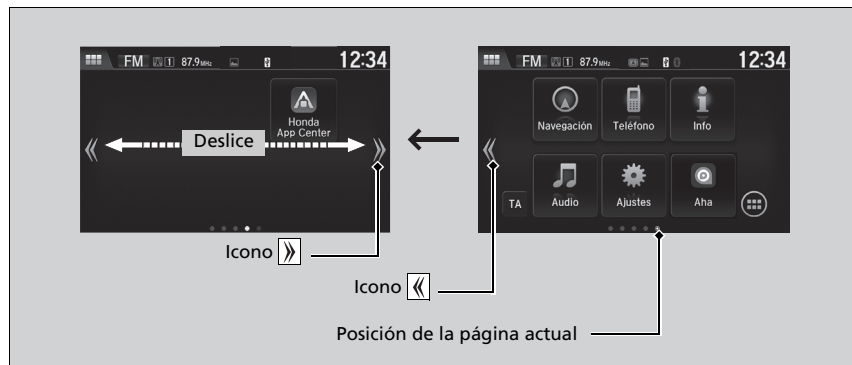

Seleccione «« o »» o deslice la pantalla hacia la izquierda o hacia la derecha para pasar a la siguiente pantalla.

»» Pantalla de inicio

La pantalla de inicio tiene 5 páginas (fijas). No puede añadir más páginas.

■ Para utilizar aplicaciones o dispositivos



1. Seleccione .
 - Aparece la pantalla **Lista de App/widgets**.
2. Seleccione la aplicación o dispositivo que desee utilizar.

Lista de aplicaciones preinstaladas:

- **Aha Radio**: inicia la aplicación Aha Radio.
- **Navegador**: muestra el navegador web utilizado por el smartphone y la conexión Wi-Fi.
- **Calculadora**: muestra la calculadora.
- **Calendario**: muestra el calendario.
- **Reloj**: muestra el reloj.
- **Descargas**: muestra los datos descargados desde el navegador web, etc.
- **Galería**: muestra la lista de imágenes almacenada en el sistema de sonido.
- **Garmin Navigator**: inicia la aplicación de navegación.
- **Honda App Center**: abre Honda App Center.
- **Instalar la aplicación**: instala y actualiza la aplicación almacenada en la unidad de memoria USB. Sin embargo, puede instalar y actualizar una aplicación solo a través de Honda App Center.
- **Música**: muestra la lista de música almacenada en el sistema de sonido.
- **Búsqueda de Google**: permite ver los diferentes pantallas resultados de búsqueda.
- **Ajustes**: muestra la pantalla de ajustes de Android.

►► Para utilizar aplicaciones o dispositivos

Seleccione y mantenga pulsada una aplicación o un widget para añadir su acceso directo a la pantalla de inicio.

Las aplicaciones ya instaladas podrían no abrirse con normalidad. Si esto ocurre, tiene que reiniciar el sistema.

► **Restauración de valores predeterminados de todos los ajustes** P. 338

Si realiza **Reinicio de fábrica**, podría restaurar los valores predeterminados de todos los ajustes.

► **Restauración de valores predeterminados de todos los ajustes** P. 338

Si las aplicaciones siguen sin abrirse incluso después de usar la función **Reinicio de fábrica**, póngase en contacto con su concesionario.

Podría suceder que el navegador se cierre en esas condiciones de uso. Si es así, la pantalla volverá a ser igual que antes de que se iniciara el navegador.

Puede borrar las aplicaciones instaladas por el usuario realizando este procedimiento.

1. Seleccione .
2. Seleccione **Ajustes**.
3. Seleccione **Sistema**.
4. Seleccione la pestaña **Otros**.
5. Seleccione **Información Detallada**.
6. Seleccione una aplicación que desee borrar.
7. Seleccione **Borrar**.

Las aplicaciones previamente instaladas no se pueden borrar.

■ Para añadir iconos de aplicaciones o dispositivos en la pantalla de inicio

Pueden añadirse iconos de aplicaciones o dispositivos en la pantalla de inicio.



1. Mantenga pulsado en el espacio vacío en la pantalla de inicio.
 - El menú emergente aparece en la pantalla.
2. Seleccione **Agregar App** o **Agregar widget**.
 - Aparece la pantalla **Agregar App/widget**.

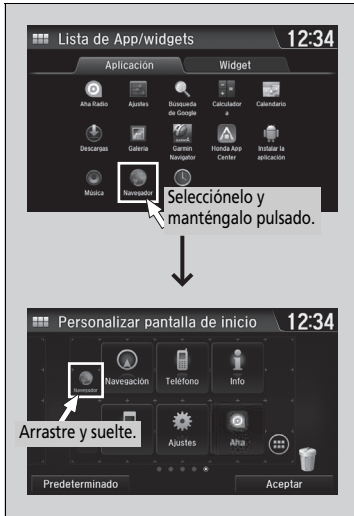

3. Seleccione y mantenga pulsado el icono de la aplicación o dispositivo que desee añadir.
 - La pantalla cambia a la pantalla de personalización.
4. Arrastre y suelte el icono en el espacio de la pantalla el que desee colocarlo.
5. Seleccione **Aceptar**.
 - La pantalla volverá a la pantalla de inicio.

■ Para desplazar los iconos en la pantalla de inicio

Puede cambiar la ubicación en la pantalla de inicio.



1. Seleccione y mantenga pulsado un icono.
 - La pantalla cambia a la pantalla de personalización.
2. Arrastre y suelte el icono en el espacio de la pantalla en el que desee colocarlo.
3. Seleccione **Aceptar**.
 - La pantalla volverá a la pantalla de inicio.

►► Para desplazar los iconos en la pantalla de inicio

También puede mover los iconos de **Teléfono, Info, Audio, Ajustes y Navegación** de la misma forma.

■ Para borrar iconos de la pantalla de inicio

Puede borrar los iconos de la pantalla de inicio.

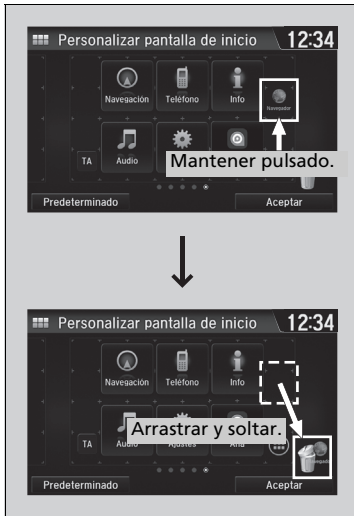

1. Seleccione y mantenga pulsado un icono.
 - ▶ La pantalla cambia a la pantalla de personalización.
2. Arrastre el icono que desea borrar y suéltelo sobre el icono de la papelera.
 - ▶ El icono se borra.
3. Seleccione **Aceptar**.
 - ▶ La pantalla volverá a la pantalla de inicio.

✕ Para borrar iconos de la pantalla de inicio

No puede eliminar los iconos de **Teléfono**, **Info**, **Audio**, **Ajustes** ni **Navegación***

Las aplicaciones o los dispositivos no se eliminarán borrando sus iconos correspondientes de la pantalla de inicio.

* No disponible en todos los modelos

■ Para cambiar el fondo de la pantalla de inicio

Puede cambiar la imagen de fondo de la pantalla de inicio.

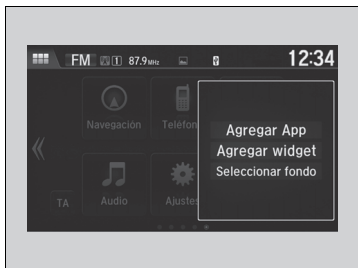

1. Mantenga pulsado en el espacio vacío en la pantalla de inicio.
 - El menú emergente aparece en la pantalla.
2. Seleccione **Seleccionar fondo**.
 - El menú emergente aparece en la pantalla.

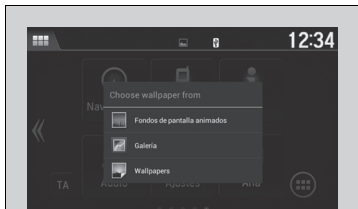

3. Seleccione una aplicación para seleccionar fondos de pantalla.
4. Seleccione el fondo que desee cambiar.
5. Seleccione **Ajustar fondo**.
 - El fondo se cambia y se vuelve a la pantalla de inicio.





Área de estado



Deslice por la parte superior de la pantalla.

► Aparece el área de estado.

Seleccione un elemento para ver los detalles.

Seleccione  o deslice hacia arriba el icono  para cerrar el área.

Cambio de la interfaz de pantalla

Puede cambiar el diseño de la interfaz de la pantalla.



1. Seleccione .
2. Seleccione **Ajustes**.
3. Seleccione **Sistema**.
4. Seleccione la pestaña **Otros**.
5. Seleccione **Cambio de visual**.
6. Aparece un mensaje de confirmación en la pantalla. Seleccione **Sí**.

►► Cambio de la interfaz de pantalla

Es necesario reiniciar el sistema después de cambiar el diseño de interfaz. Espere unos instantes mientras el sistema se enciende.

Puede cambiar el fondo en la pantalla de audio/información.

► **Configuración del fondo de pantalla** P. 262

Si cambia la interfaz de pantalla, algunos de los elementos de ajuste cambiarán.

► **Funciones configurables** P. 313

Cierre de aplicaciones

Puede cerrar determinadas aplicaciones abiertas que se estén ejecutando en segundo plano en el sistema.



1. Seleccione .
2. Seleccione la pestaña **Activo**.
 - Si selecciona la pestaña **Activo/Historia**, puede cerrar las aplicaciones que se están ejecutando y a la vez borrar el historial de actividad de las aplicaciones.
3. Seleccione una aplicación que desee cerrar.
4. Seleccione **Borrar**.
 - La pantalla volverá a la lista de aplicaciones.

» Cierre de aplicaciones

Si deja las aplicaciones abiertas ejecutándose en segundo plano, algunas podrían dejar de funcionar bien la próxima vez que las use. Si esto sucede, cierre las aplicaciones que no esté usando.

Para cerrar todas las aplicaciones en el sistema, seleccione **Cerrar todo** y, a continuación, **Si**.

No puede cerrar la aplicación Garmin*.

* No disponible en todos los modelos

Ajuste del sonido

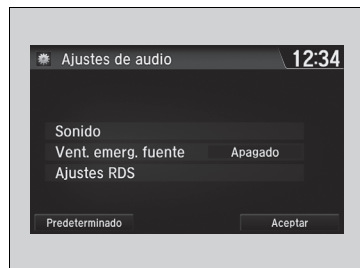

1. Seleccione .
2. Seleccione **Ajustes**.
3. Seleccione **Audio**.
4. Seleccione **Sonido**.

Seleccione las pestañas para ajustar las siguientes opciones: **BASS, TREBLE, FADER, BALANCE, Speed Volume Compensation (SVC)**



►► Ajuste del sonido

El SVC tiene cuatro modos: **Off, Low, Mid y High** (Desactivado, Bajo, Medio, Alto).

SVC ajusta el nivel de volumen en función de la velocidad del vehículo. A medida que vaya más rápido, el volumen del sonido aumenta. El volumen del sonido se reducirá a medida que reduzca la velocidad.

Configuración pantalla

Puede cambiar el brillo o tema de color de la pantalla de audio/información.

Cambio del brillo de la pantalla



1. Seleccione .
2. Seleccione **Ajustes** para ir a la pantalla de **Ajustes**.
3. Seleccione **Sistema**.
4. Seleccione la pestaña **Pantalla**.
5. Seleccione **Ajustes de pantalla**.
6. Seleccione el ajuste que desee.
7. Seleccione **Aceptar**.

Cambio del tema de color de la pantalla

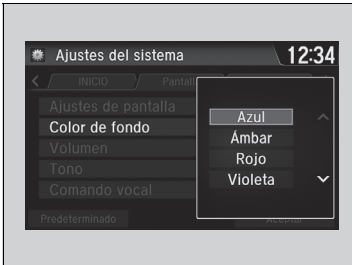

1. Seleccione .
2. Seleccione **Ajustes** para ir a la pantalla de **Ajustes**.
3. Seleccione **Sistema**.
4. Seleccione la pestaña **Pantalla**.
5. Seleccione **Color de fondo**.
6. Seleccione el ajuste que desee.
7. Seleccione **Aceptar**.
 - Aparece un mensaje de confirmación en la pantalla. Seleccione **Sí** para reiniciar el sistema.

☒ Cambio del brillo de la pantalla

Puede cambiar los ajustes **Contraste** y **Niv. negro** de la misma forma.

☒ Cambio del tema de color de la pantalla

El reinicio puede tardar unos minutos. Si establece los ajustes predeterminados **Sistema** al cambiar el color predeterminado del menú, el sistema se reinicia.

► **Funciones configurables** P. 313

■ Selección de una fuente de audio



Seleccione el icono de la fuente actual y a continuación un icono de la lista de fuentes para cambiar a esa fuente de audio.

■ Limitaciones del funcionamiento manual

Algunas funciones manuales están deshabilitadas o no funcionan mientras el vehículo está en movimiento.

No es posible seleccionar una opción desactivada hasta que se detiene el vehículo.

►► Selección de una fuente de audio

Si inicia las aplicaciones de audio preinstaladas, aparece **AUDIO Apps** en la parte superior izquierda de la pantalla. Estas aplicaciones preinstaladas no pueden mostrarse en la pantalla de selección de fuente. Puede iniciar estas aplicaciones de audio desde la **Lista App/Widget**.

Escuchar radio AM/FM

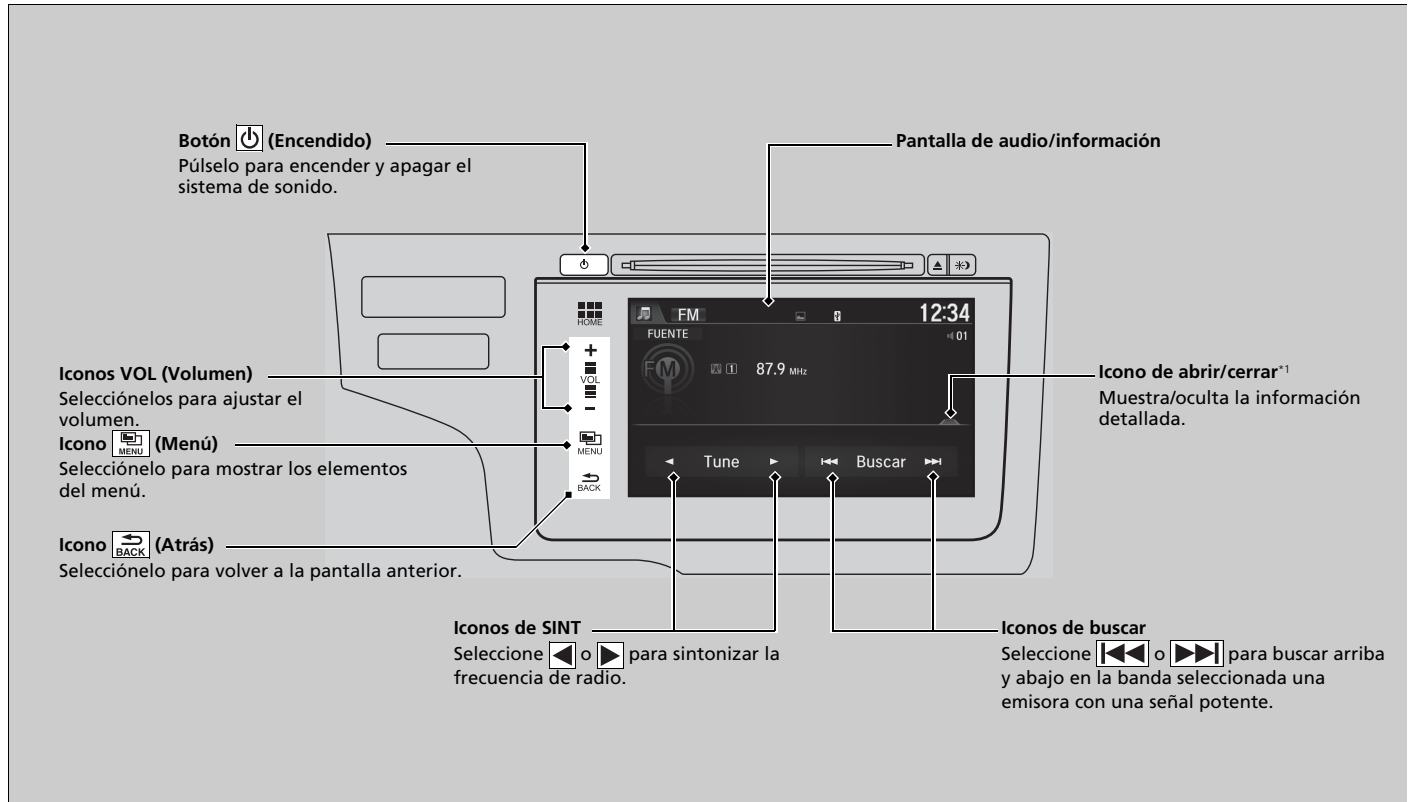

*1: Algunos o todos los elementos de la lista podrían no mostrarse.

■ Memoria de las emisoras presintonizadas

Para memorizar una emisora:

1. Sintonice la emisora que desee.
2. Seleccione .
3. Seleccione **Guardar presintonizado**.
4. Seleccione el número de preajuste para la emisora que desee guardar.

▶▶ Escuchar radio AM/FM

El testigo **ST** aparece en la pantalla para indicar las emisiones de FM estéreo.

No está disponible la reproducción de AM en estéreo.

Cambio del modo de sonido

Pulse el botón **SOURCE** del volante o seleccione **FUENTE** en la lista.

▶ **Controles remotos de sonido** P. 225

También puede cambiar el modo seleccionando **Cambiar fuente** en la pantalla de **Menú de audio**.

Se pueden memorizar 12 emisoras de AM y 12 emisoras de FM en la memoria de presintonías. AM tiene dos tipos de frecuencias, LW y MW, y cada una le permite memorizar seis estaciones.

■ Lista de emisoras

Enumera las emisoras más potentes en la banda seleccionada.

1. Seleccione  para cambiar a la pantalla **Menú de audio**.
2. Seleccione **Lista de emisoras**.
3. Seleccione la emisora.

■ Actualización manual

Actualiza la lista de emisoras en cualquier momento.

1. Seleccione  para cambiar a la pantalla **Menú de audio**.
2. Seleccione **Lista de emisoras**.
3. Seleccione **Actualizar**.

■ Escanear

Reproduce una muestra de las emisoras más potentes en la banda seleccionada durante 10 segundos.

1. Seleccione .
2. Seleccione **Scan**.

Para apagar Scan seleccione **Cancelar**.

■ Sistema de datos de radio (RDS) *

Proporciona información de datos de texto relativos a la emisora actual de FM con RDS seleccionada.

■ Para encontrar una emisora RDS en la lista de emisoras

1. Seleccione  mientras escucha una emisora de FM.
2. Seleccione **Lista de emisoras**.
3. Seleccione la emisora.

■ Actualización manual

Actualiza la lista de emisoras en cualquier momento.

1. Seleccione  mientras escucha una emisora de FM.
2. Seleccione **Lista de emisoras**.
3. Seleccione **Actualizar Lista**.

▶ Sistema de datos de radio (RDS) *

Al seleccionar una emisora de FM con RDS, esta función se activa automáticamente y la pantalla de frecuencia refleja los cambios en el nombre de la emisora. Sin embargo, si la señal de la emisora se debilita, la pantalla cambia del nombre de la emisora a la frecuencia.

■ Texto de radio

Muestra la información de texto de la radio de la emisora RDS seleccionada.

1. Seleccione .
2. Seleccione **Texto de radio**.

■ Escanear

Reproduce una muestra de las emisoras más potentes en la banda seleccionada durante 10 segundos.

1. Seleccione .
2. Seleccione **Scan**.

Para desactivar la búsqueda, seleccione **Cancelar Scan**.

Reproducción de radiodifusión de sonido digital (DAB, Digital Audio Broadcasting)*

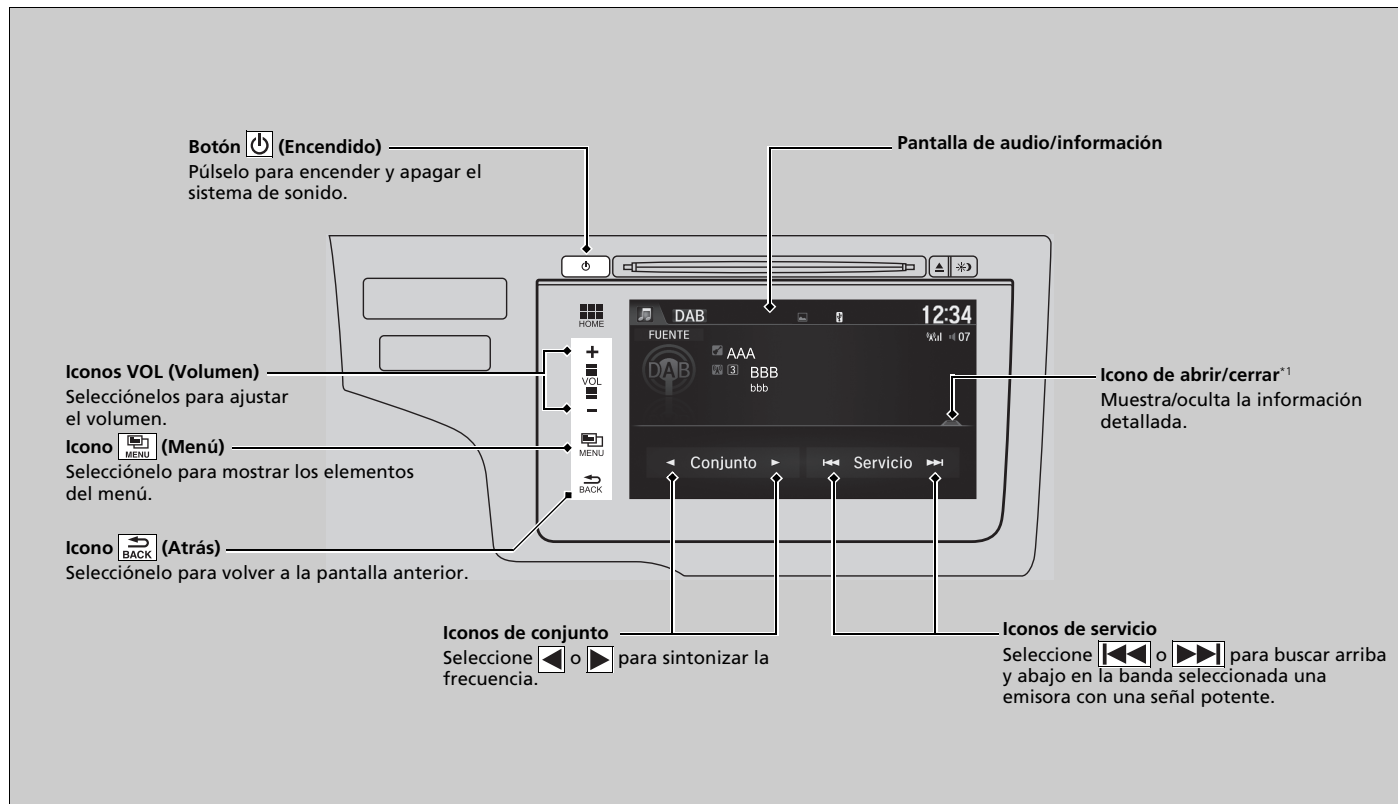

*1: Algunos o todos los elementos de la lista podrían no mostrarse.

* No disponible en todos los modelos

Memoria de las emisoras presintonizadas

Guarda una emisora:

1. Sintonice la emisora que desee.
2. Seleccione .
3. Seleccione **Guardar presintonizado**.
4. Seleccione el número de presintonización para la emisora que desee guardar.

Lista de conjunto

Enumera las emisoras más potentes.

1. Seleccione .
2. Seleccione **Lista de conjunto**.
3. Seleccione la emisora.

Actualización manual

Actualiza la lista de emisoras en cualquier momento.

1. Seleccione .
2. Seleccione **Lista de conjunto**.
3. Seleccione **Actualizar Lista**.

Escanear

Reproduce una muestra de las emisoras más potentes en la banda seleccionada durante 10 segundos.

1. Seleccione .
 2. Seleccione **Scan**.
 3. Seleccione **Conjunto escaneo** o **Servicio escaneo**.
- Para desactivar la búsqueda, seleccione **Cancelar Scan**.

Reproducción de radiodifusión de sonido digital (DAB, Digital Audio Broadcasting)*

Cambio del modo de sonido

Pulse el botón **SOURCE** del volante o seleccione **FUENTE** en la pantalla.

► **Controles remotos de sonido** P. 225

También puede cambiar el modo seleccionando **Cambiar fuente** en la pantalla **Menú de audio**.

Se pueden almacenar 12 emisoras DAB en la memoria de emisoras presintonizadas.

* No disponible en todos los modelos

■ Texto de radio

Muestra la información de texto de la radio de la emisora DAB seleccionada.

1. Seleccione .
2. Seleccione **Texto de radio**.

Reproducción de CD

El sistema de sonido es compatible con CD, CD-R y CD-RW en formato MP3, WMA o AAC*1.
Con el CD cargado, seleccione el modo CD.

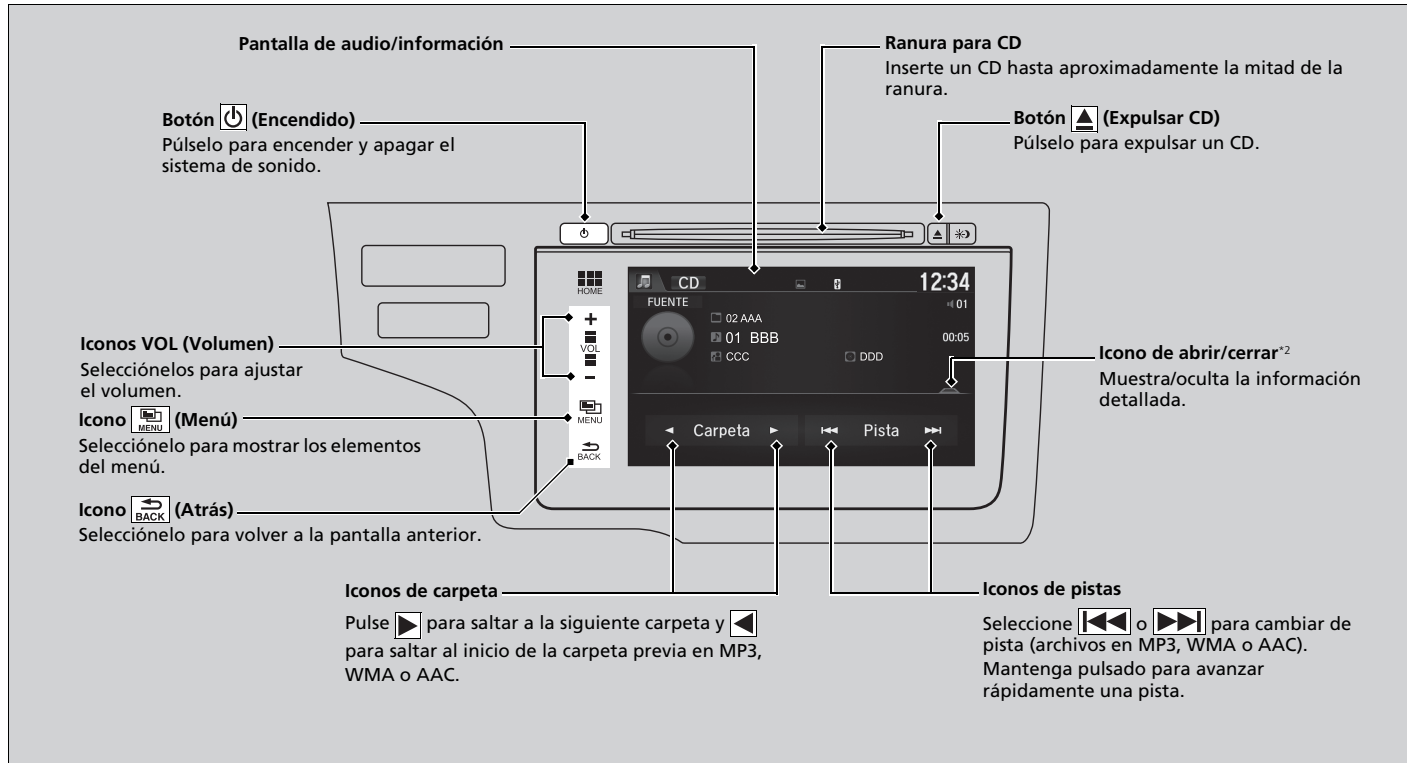

*1: En esta unidad solo se pueden reproducir archivos en formato AAC grabados con iTunes.

*2: Algunos o todos los elementos de la lista podrían no mostrarse.

Cómo seleccionar un archivo en una lista de búsqueda de música (MP3/WMA/AAC)



1. Seleccione  y, a continuación, **Búsqueda de música**.

2. Seleccione una carpeta.

3. Seleccione una canción.

Reproducción de CD

AVISO

No use ningún CD con etiquetas adhesivas. La etiqueta puede hacer que el CD quede atascado en la unidad.

No se pueden reproducir archivos WMA protegidos con gestión de derechos digitales (DRM). El sistema de sonido muestra **Archivo irreproducible** y después pasa al archivo siguiente.

En pantalla aparecen datos de texto en los casos siguientes:

- Cuando selecciona una carpeta, archivo o canción nuevos.
- Cuando cambia el modo de sonido a CD.
- Cuando introduce un CD.

Si expulsa el CD pero no lo retira de la ranura, el sistema vuelve a cargarlo de forma automática transcurridos algunos segundos.

Selección de un modo de reproducción

Puede seleccionar los modos de exploración, repetición y aleatorio al reproducir un archivo o pista.



1. Seleccione .
2. Seleccione **Escanear** o **Aleatorio/repetir**.
3. Seleccione un modo.

Para desactivar un modo de reproducción

1. Seleccione .
2. Seleccione el modo que desee apagar.

Selección de un modo de reproducción

Elementos del menú de modo de reproducción

Escanear

Escanear carpetas (MP3/WMA/AAC): proporciona reproducciones de muestra de 10 segundos del primer archivo en cada una de las carpetas principales.

Escanear pistas: realiza una reproducción de muestra de 10 segundos de todas las canciones del CD (todos los archivos de la carpeta actual en MP3, WMA o AAC).

Aleatorio/repetir

Repetir carpeta (MP3/WMA/AAC): repite todos los archivos de la carpeta actual.

Repetir pista: repite la canción/archivo actual.

Carpeta al azar (MP3/WMA/AAC): reproduce todos los archivos de la carpeta actual en orden aleatorio.

Todas pistas aleat.: reproduce todas las canciones/archivos en orden aleatorio.

Reproducción de un iPod

Conecte el iPod mediante el conector USB al puerto USB y después seleccione el modo iPod.

► Puerto(s) USB P. 221

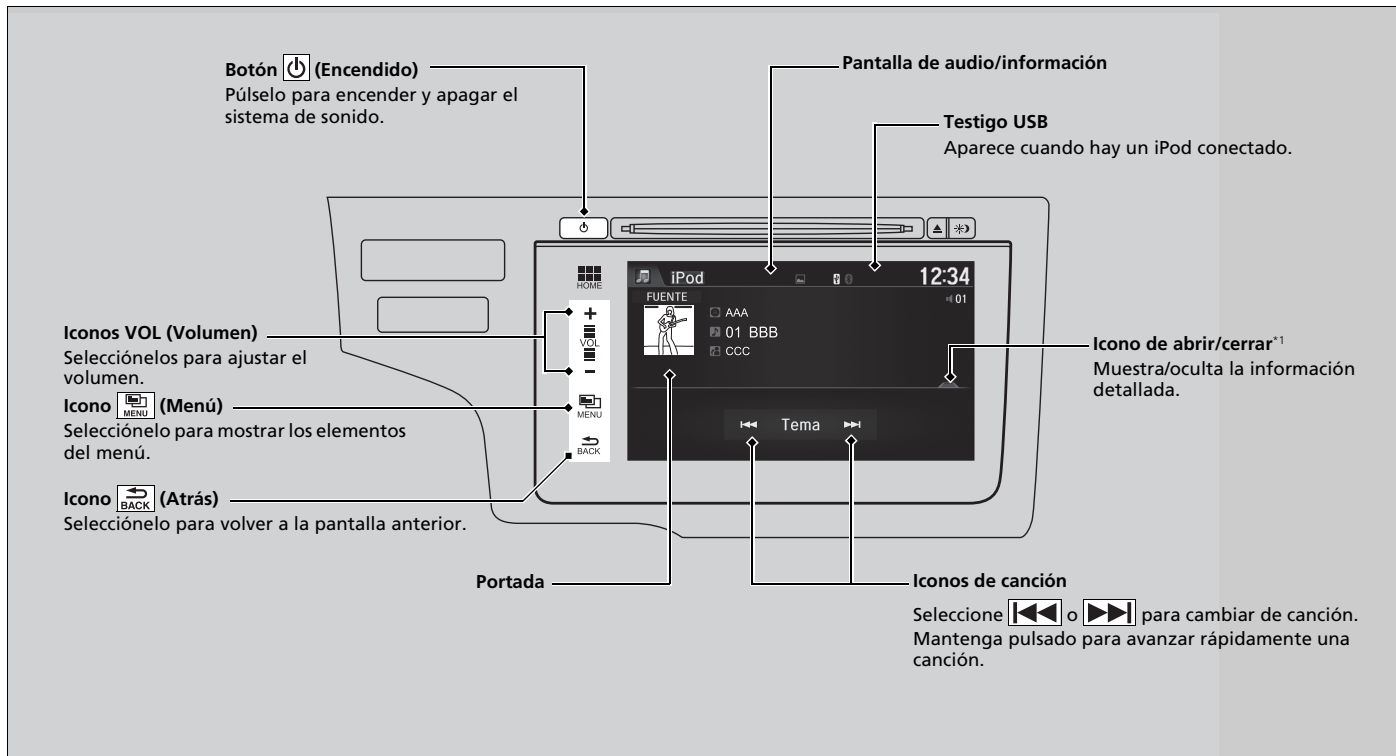

*1: Algunos o todos los elementos de la lista podrían no mostrarse.

Cómo seleccionar una canción en la lista de búsqueda de música



1. Seleccione y, a continuación, **Búsqueda de música**.
2. Seleccione los elementos de ese menú.

►► Cómo seleccionar una canción en la lista de búsqueda de música

Las funciones disponibles cambian en función del modelo o de la versión. Puede que algunas funciones no estén disponibles en el sistema de sonido del vehículo.

Si surge algún problema, aparecerá un mensaje de error en la pantalla de audio/información.

► **iPod/unidad de memoria USB** P. 306

Si se utiliza la aplicación de música en el iPhone/iPod mientras el teléfono se conecta al sistema de sonido con pantalla, es posible que no pueda utilizar la misma aplicación en la pantalla de sonido. Vuelva a conectar el dispositivo si es necesario.

Seleccione **Cambiar disp. USB** en la pantalla **Menú de audio** para cambiar a otro dispositivo USB.

■ Selección de un modo de reproducción

Puede seleccionar los modos repetir y mezclar al reproducir un archivo.



1. Seleccione .
2. Seleccione **Aleatorio/repetición**.
3. Seleccione un modo.

■ Para desactivar un modo de reproducción

1. Seleccione .
2. Seleccione el modo que desee apagar.

►► Selección de un modo de reproducción

Elementos del menú de modo de reproducción

Álbumes al azar: reproduce todos los álbumes disponibles en una lista seleccionada (listas de reproducción, artistas, álbumes, canciones, podcasts, géneros, compositores o audiolibros) en orden aleatorio.

Temas aleatorios.: reproduce todos los archivos disponibles en una lista seleccionada (listas de reproducción, artistas, álbumes, canciones, podcasts, géneros, compositores o audiolibros) en orden aleatorio.

Repetir pista: repite el archivo actual.

Reproducción desde una unidad flash USB

El sistema de sonido lee y reproduce archivos de sonido de un dispositivo de memoria USB en formato MP3, WMA, AAC*1 o WAV. Conecte la unidad de memoria USB al puerto USB y después seleccione el modo USB.

► Puerto(s) USB P. 221

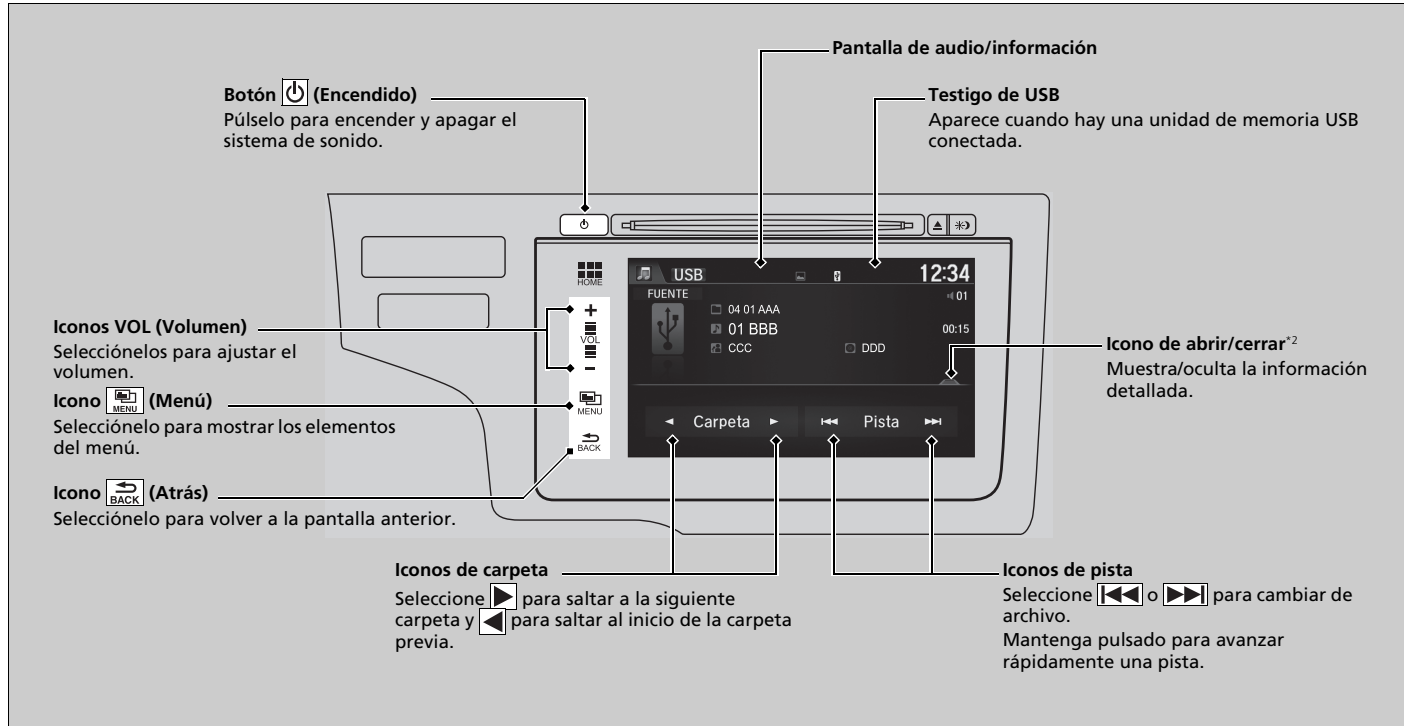

*1: En esta unidad solo se pueden reproducir archivos en formato AAC grabados con iTunes.

*2: Algunos o todos los elementos de la lista podrían no mostrarse.

Cómo seleccionar un archivo en la lista de búsqueda de música



1. Seleccione  y, a continuación, **Búsqueda de música**.
2. Seleccionar **Música** o **Película**.

3. Seleccione una carpeta.

4. Seleccione una canción.

Reproducción desde una unidad flash USB

Utilice las unidades de memoria USB recomendadas.

 **Información general sobre el sistema de sonido** P. 308

No se reproducen los archivos en formato WMA protegidos con gestión de derechos digitales (DRM).

El sistema de sonido mostrará **Archivo irreproducible** y pasará al archivo siguiente.

Si surge algún problema, aparecerá un mensaje de error en la pantalla de audio/información.

 **iPod/unidad de memoria USB** P. 306

Seleccione **Cambiar disp. USB** en la pantalla **Menú de audio** para cambiar a otro dispositivo USB.

Selección de un modo de reproducción

Puede seleccionar los modos de búsqueda, repetición y aleatorio al reproducir un archivo.

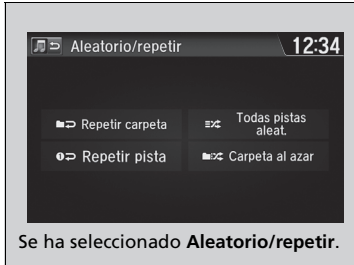

1. Seleccione .
2. Seleccione **Escanear** o **Aleatorio/repetic**.
3. Seleccione un modo.

Para desactivar un modo de reproducción

1. Seleccione .
2. Seleccione el modo que desee apagar.

Selección de un modo de reproducción

Elementos del menú de modo de reproducción

Escanear

Escanear carpetas: proporciona reproducciones de muestra de 10 segundos del primer archivo en cada una de las carpetas principales.

Escanear pistas (Escanear película*1): proporciona reproducciones de muestra de 10 segundos de todos los archivos de la carpeta en curso.

Aleatorio/repetic

Repetic carpeta: repite todos los archivos de la carpeta actual.

Repetic pista (Repetic películas*1): repite el archivo actual.

Carpeta al azar: reproduce todos los archivos de la carpeta actual en orden aleatorio.

Todas pistas aleat. (Aleatorio todas películas*1): reproduce todos los archivos en orden aleatorio.

Cuando se reproduce un archivo de vídeo:

Reprod./pausar: seleccione esta opción para reanudar o reproducir un archivo.

Parar: seleccione para detener un archivo.

*1: Cuando se reproduce un archivo de vídeo

Reproducción de sonido *Bluetooth*®

Su sistema de sonido permite escuchar música desde un teléfono compatible con *Bluetooth*. Esta función está disponible cuando el teléfono está vinculado y vinculado al sistema de teléfono manos libres (HFT) del vehículo.

► **Configurar teléfono** P. 368

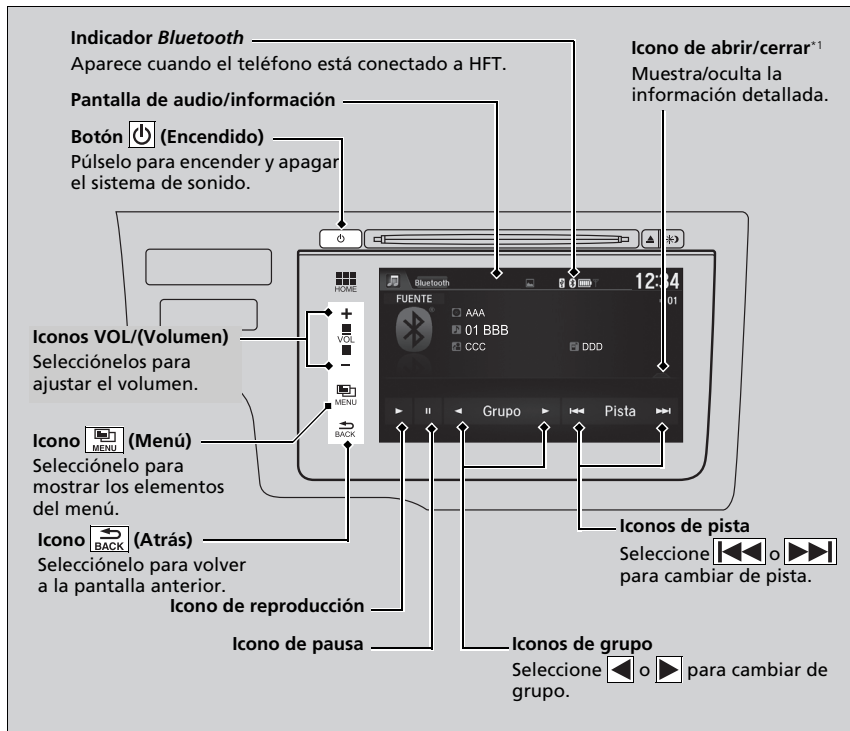

►► Reproducción de sonido *Bluetooth*®

No todos los teléfonos con *Bluetooth* y emisión continua de sonido son compatibles con el sistema. Para comprobar si su teléfono es compatible, consulte a un concesionario.

Puede ser ilegal el uso de algunas funciones de dispositivos de datos durante la conducción.

Solo se puede utilizar un teléfono con el sistema HFT de forma simultánea.

Si hay más de dos teléfonos vinculados al vehículo, el sistema conectará el primer teléfono vinculado que encuentre.

Si se vinculan varios teléfonos al sistema HFT, puede producirse cierto retraso al iniciar la reproducción.

En algunas ocasiones, puede que el nombre del artista, álbum o canción no se muestre correctamente.

Aparecerá el mensaje **Ningún dispositivo conectado** si:

- El teléfono no está vinculado al sistema HFT.
- El teléfono no está encendido.
- El teléfono no se encuentra en el vehículo.
- Se conecta un teléfono incompatible.

Puede que las siguientes funciones no estén disponibles en algunos dispositivos.

*1: En función del dispositivo *Bluetooth*® que se conecte, todas o algunas de las listas podrían no visualizarse.

Para reproducir archivos de sonido *Bluetooth*®



1. Asegúrese de que el teléfono esté vinculado y conectado al sistema.

➔ **Configurar teléfono** P. 346

2. Seleccione el modo de sonido *Bluetooth*®.

Si no se reconoce el teléfono, es posible que ya se haya vinculado otro teléfono compatible con HFT y que no sea compatible con sonido *Bluetooth*®.

Para pausar o reanudar un archivo

Seleccione el icono de reproducción o de pausa.

Búsqueda de música

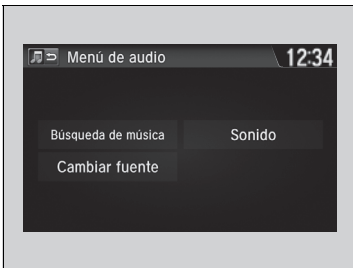

1. Seleccione .
2. Seleccione **Búsqueda de música**.
3. Seleccione una categoría de búsqueda (por ej., álbumes).
4. Seleccione un elemento.
 - Se reproducirá la selección.

Para reproducir archivos de sonido *Bluetooth*®

Para reproducir los archivos de sonido, es posible que necesite manejar el teléfono. En ese caso, siga las instrucciones de funcionamiento del fabricante del teléfono.

Al cambiar a otro modo se pausa la música que se está reproduciendo desde el teléfono.

Búsqueda de música

En función del dispositivo *Bluetooth*® que se conecte, todas o algunas de las listas podrían no visualizarse.

Reproducción de vídeo con HDMI™

Su sistema de sonido le permite reproducir vídeos de un dispositivo compatible con HDMI™. Conecte el dispositivo con un cable HDMI™ y, a continuación, seleccione el modo HDMI™.

► Puerto HDMI™* P. 222

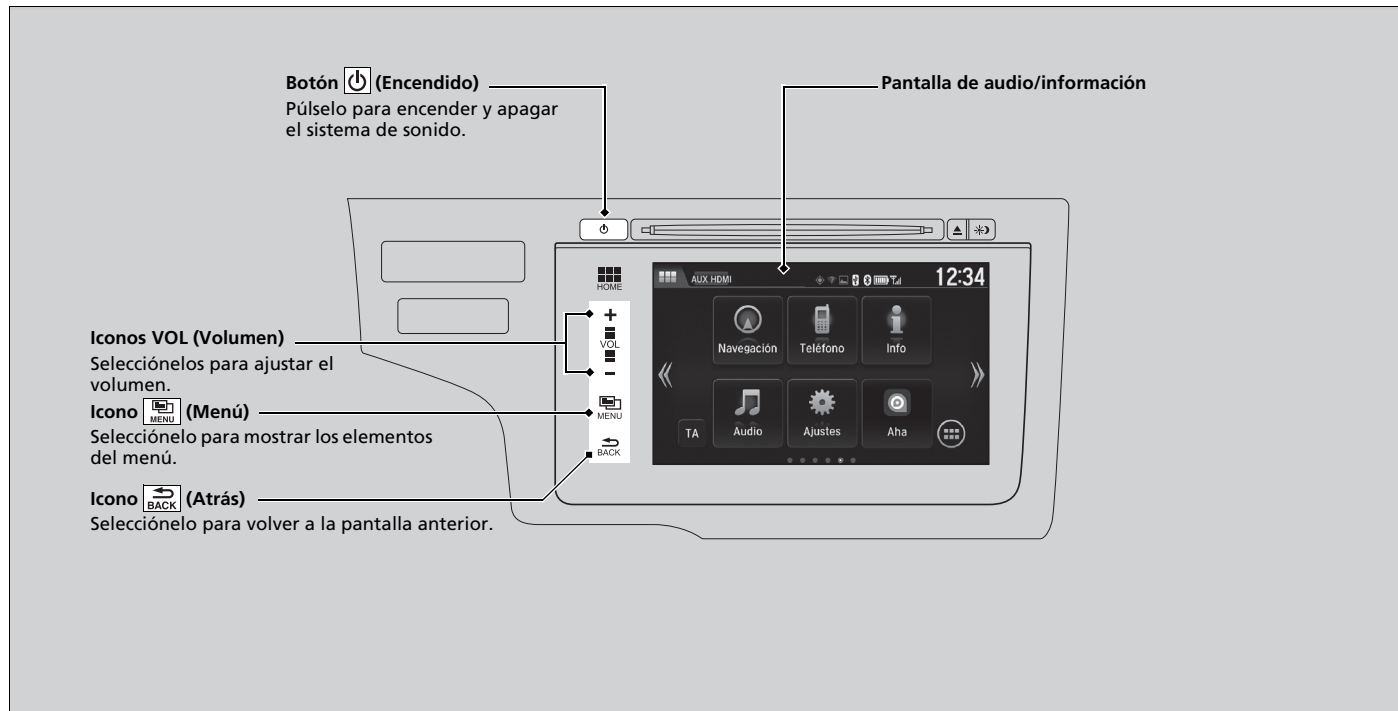

Cambio del aspecto de la pantalla

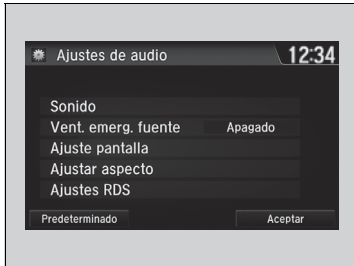

1. Seleccione .
2. Seleccione **Ajustes** para ir a la pantalla de **Ajustes**.
3. Seleccione **Audio**.
4. Seleccione **Ajustar aspecto**.
5. Seleccione el ajuste que desee.
6. Seleccione **Aceptar**.

Reproducción de vídeo con HDMI™

Esta característica está limitada durante la conducción. Para reproducir vídeos, detenga el vehículo y aplique el freno de estacionamiento.

Aplicaciones del sistema de a bordo

Honda Connect incluye las aplicaciones de a bordo creadas por Honda o terceros. Las aplicaciones podrían estar ya instaladas o descargarse desde Honda App Center. Algunas aplicaciones requieren acceso a Internet, que se puede establecer mediante conexión Wi-Fi.

► **Conexión Wi-Fi** P. 302

Visite la siguiente dirección web para obtener más información:

<https://ivhs.os.ixonos.com/honda/help>

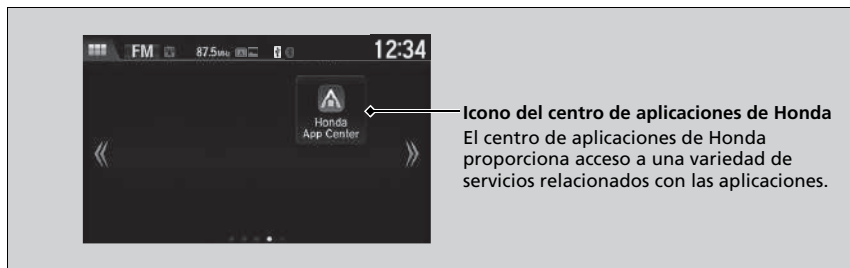

►► Aplicaciones del sistema de a bordo

Asegúrese de que la función de GPS está activada antes de utilizar el centro de aplicaciones de Honda.

► **Funciones configurables** P. 313

Incluso si cambia el **Color de fondo** de la pantalla **Ajustes del sistema**, no se verá reflejado en la pantalla de Honda App Center.

- Usar la pantalla del sistema de sonido durante la conducción puede distraer su atención de la carretera, con la consiguiente posibilidad de sufrir un accidente de consecuencias graves o fatales. Accione los controles del sistema solo cuando las condiciones permitan hacerlo de forma segura. **Cuando use este dispositivo siga siempre las leyes del país.**
- Las aplicaciones de la unidad principal están sujetas a cambios en cualquier momento. Esto podría implicar que dejen de estar disponibles o que se modifique su funcionamiento. Honda no será responsable en estos casos.
- Las aplicaciones disponibles en el dispositivo pueden haber sido proporcionadas por terceros ajenos a Honda y, por tanto, pueden estar sujetas a cargos y licencias de software de terceros.
- El uso de datos y las tarifas por itinerancia podrían implicar el uso de las aplicaciones del dispositivo junto con su teléfono móvil, y Honda no es responsable de los costes derivados. Honda le recomienda que consulte a su proveedor de red de telefonía móvil por adelantado.
- La descarga de aplicaciones desde Honda App Center está sujeta a los términos y condiciones que se encuentran en: <https://ivhs.os.ixonos.com/honda/help>, y también podrían aplicar cargos.

Conexión del smartphone

Algunas aplicaciones de su smartphone podrán verse y usarse en la pantalla de audio/información si el teléfono se conecta al sistema de sonido. Puede conectar su teléfono mediante un cable, o de forma inalámbrica.

📱 **Conexión de su iPhone** P. 301

📱 **Modo Wi-Fi (ajuste inicial)** P. 302

📱 Conexión del smartphone

Estacione en un lugar seguro antes de conectar su teléfono y cuando utilice la aplicación en la pantalla.

No todos los teléfonos son compatibles con el sistema. El sistema no presenta todas las aplicaciones disponibles del smartphone y algunas aplicaciones deben instalarse antes. Póngase en contacto con su concesionario para obtener más detalles.

Necesita cambiar la conexión *Bluetooth*® a su smartphone si hay otro dispositivo electrónico conectado.

📱 **Para cambiar el teléfono vinculado actualmente** P. 369

Las siguientes operaciones pueden variar según el tipo de teléfono:

- Métodos de conexión.
- Cómo conectar un smartphone al sistema.
- Las aplicaciones que se pueden usar en la pantalla.
- Tiempo de respuesta/actualización de la pantalla

No todas las funciones de las aplicaciones son compatibles con el sistema de sonido con pantalla.

Consulte con el proveedor de la aplicación cualquier duda sobre sus funciones.

No se distraiga con la pantalla mientras conduce el vehículo.

Para utilizar la conexión del smartphone, primero debe vincular el smartphone al equipo de sonido mediante *Bluetooth*®.

► **Configurar teléfono** P. 368

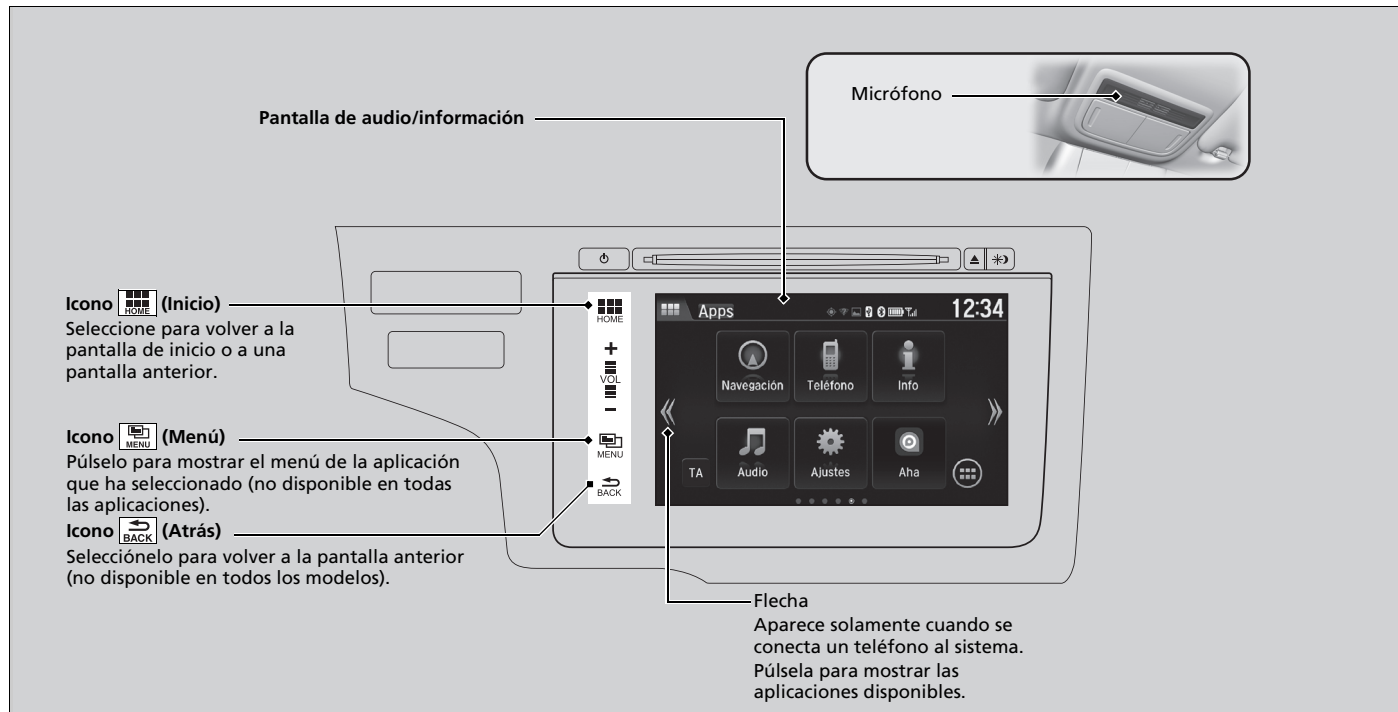

Conexión de su iPhone

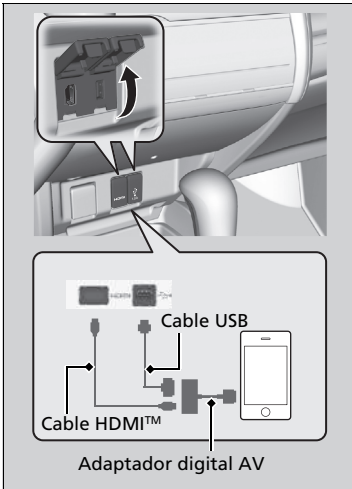

1. Conecte el teléfono al sistema de sonido con pantalla mediante *Bluetooth*®.
 - **Configurar teléfono** P. 368
2. Conecte el adaptador digital AV a la clavija HDMI™.
3. Conecte el adaptador digital AV al iPhone.
 - Espere hasta que aparezca una flecha en la pantalla de inicio.
4. Seleccione la flecha para mostrar las aplicaciones disponibles en el smartphone en la pantalla de audio/información.
 - Quizá deba usar las aplicaciones desde el teléfono.
5. Seleccione la aplicación que desea usar en la pantalla de audio/información.
 - Para volver a la pantalla anterior, seleccione .

Conexión de su iPhone

Asegúrese de conectar el adaptador digital AV a la clavija HDMI™ en primer lugar. De lo contrario, la conexión del smartphone podría no funcionar bien.

Para recargar su teléfono, conéctelo también a la clavija USB.

Consulte a un concesionario para comprar un adaptador digital AV o un cable HDMI™.

Conexión Wi-Fi

Puede conectar el sistema de sonido de la pantalla a Internet usando Wi-Fi y buscar sitios web o usar los servicios online en la pantalla de audio/información. Si el teléfono tiene funcionalidad de conexión Wi-Fi, el sistema se puede conectar al teléfono. Realice los siguientes pasos de configuración.

Modo Wi-Fi (ajuste inicial)



1. Seleccione .
2. Seleccione **Ajustes**.
3. Seleccione **Bluetooth / Wi-Fi**.
4. Seleccione la pestaña **Wi-Fi**.
5. Seleccione **Wi-Fi Activo/Inactivo** y, a continuación, **Activada**.
6. Seleccione **Lista de disp. Wi-Fi**.
 - Compruebe que el ajuste Wi-Fi del teléfono está en modo de punto de acceso (conexión).
 - Seleccione el teléfono que desea conectar al sistema.
 - Si no ve el teléfono que desee conectar en la lista, seleccione **Escanear**.

Modo Wi-Fi (ajuste inicial)

No realice el procedimiento de ajuste con el vehículo en movimiento. Estacione en un lugar seguro para ajustar el sistema de sonido en modo Wi-Fi.

Algunos operadores de telefonía móvil cobran por el uso de los datos del smartphone y la conexión a la red. Consulte el servicio de suscripción de datos de su teléfono.

Compruebe el manual del teléfono para averiguar si tiene conectividad Wi-Fi.

Puede confirmar si la conexión Wi-Fi encendida o apagada con el icono  de la **Lista de disp. Wi-Fi**. La velocidad de la transmisión y otros ajustes no se mostrarán en esta pantalla.



7. Seleccione **Conectar.**

- Introduzca una contraseña para el teléfono y seleccione **Hecho**.
- Si no puede introducir la contraseña en el teclado que se muestra, cambie al teclado que le permite introducirla desde Android.
 - ▣ **Funciones configurables** P. 313
- Cuando la conexión se establece correctamente, el icono  aparece en la lista.

8. Seleccione  para volver a la pantalla de inicio.

Modo Wi-Fi (tras el ajuste inicial)

Compruebe que el ajuste Wi-Fi del teléfono está en modo de punto de acceso (conexión).

►► Modo Wi-Fi (ajuste inicial)

Si no puede introducir la contraseña en el teclado que se muestra, cambie al teclado que le permite introducirla en el siguiente orden:

Ajustes → **Android** → **Idioma y entrada** → seleccione  junto a **teclado del Android** → **Idioma de entrada** → desactive la casilla que hay junto a **Usar como idioma del sistema** → seleccione los idiomas del teclado que desee introducir.

►► Modo Wi-Fi (tras el ajuste inicial)

Usuarios de iPhone

Es posible que deba repetir la configuración inicial para la conexión Wi-Fi si ha reiniciado su teléfono.

Siri® Eyes Free

Puede hablar a Siri con el botón  (Hablar) del volante cuando el iPhone está vinculado al sistema de manos libres (HFT).

► **Configurar teléfono** P. 368

■ Uso de Siri® Eyes Free



Aparece cuando Siri se activa en Siri® Eyes Free

Mientras utilice Siri® Eyes Free:
La pantalla permanece igual. No aparece información ni comandos.

Botón  (Hablar):
Manténgalo pulsado hasta que la pantalla cambie como se muestra en la figura.

Botón  (Colgar/Atrás):
Púlselo para desactivar Siri.

►► Siri® Eyes Free

Siri es una marca comercial de Apple Inc.

Consulte en el sitio web de Apple Inc. las características disponibles para Siri.





Le recomendamos que durante la conducción solo use Siri® Eyes Free.

►► Uso de Siri® Eyes Free

Algunos comandos funcionan solo en determinados teléfonos o aplicaciones.

Reproductor de CD

Si se produce un error de disco, podrían aparecer los siguientes mensajes de error.

Mensaje de error	Causa	Solución
Archivo irreproducible ^{*1} Archivo no reproducible ^{*2}	Formato de canción/archivo no compatible	<ul style="list-style-type: none"> La canción/archivo actual se saltará. La siguiente canción/archivo compatible se reproducirá automáticamente.
Disco erróneo Comprobar manual de usuario Pulsar Expulsar ^{*1} Disco malo Consultar Manual del usuario Oprimir Expulsar ^{*2}	Error mecánico	<ul style="list-style-type: none"> Pulse el botón  (Expulsión), retire el disco y compruebe que el mensaje de error desaparece. Compruebe que el disco no está dañado ni deformado e insértelo de nuevo. <ul style="list-style-type: none">  Protección de los CD P. 309 Si el mensaje de error vuelve a aparecer, pulse el botón  (Expulsión) y saque el disco. Inserte un disco diferente. Si el disco nuevo si se reproduce, el problema está relacionado con el primer disco. Si el mensaje de error vuelve a aparecer, o no es posible expulsar el disco, póngase en contacto con un concesionario. No intente sacar el disco del reproductor forzándolo.
Error mecánico ^{*1} Error mecánico ^{*2}		
Disco erróneo Comprobar manual de usuario ^{*1} Disco malo Consultar Manual del usuario Oprimir Expulsar ^{*2}	Error del servosistema	
Comprobar disco ^{*1} Verificar disco ^{*2}	Error del disco	<ul style="list-style-type: none"> Compruebe que el disco no está dañado ni deformado. <ul style="list-style-type: none">  Protección de los CD P. 309
Error por calor ^{*1} Error térmico ^{*2}	Alta temperatura	<ul style="list-style-type: none"> Apague el sistema de sonido y deje que el reproductor se enfríe hasta que desaparezca el mensaje de error.

*1: Color del sistema de sonido

*2: Pantalla del sistema de sonido

iPod/unidad de memoria USB

Si se produce un error durante la reproducción de un iPod o una unidad de memoria USB, podrían aparecer los siguientes mensajes de error. Si no consigue que desaparezca el mensaje de error, póngase en contacto con un concesionario.

Mensaje de error	Solución
Error de USB^{*1} Error de USB^{*2}	Aparece si hay un problema con el adaptador de USB. Compruebe si el dispositivo es compatible con el adaptador de USB.
Dispositivo USB incompatible Compruebe el manual de usuario^{*1} Dispositivo USB incompatible Comprobar manual del usuario^{*2}	Aparece cuando se conecta un dispositivo de memoria no compatible. Desconecte el dispositivo. A continuación, apague el sistema de sonido y vuelva a encenderlo. No vuelva a conectar el dispositivo que originó el error.
Versión no compatible^{*1} Versión no soportada^{*2}	Aparece cuando se conecta un iPod no compatible. Si aparece cuando se conecta un iPod compatible, actualice el software del iPod a una versión más reciente.
Reintentar conexión^{*1} Reconectar^{*2}	Aparece cuando el sistema no reconoce el iPod. Vuelva a conectar el iPod.
Archivo irreproducible^{*1} Archivo no reproducible^{*2}	Aparece cuando los archivos de la unidad de memoria USB tienen un formato DRM o no compatible. Este mensaje de error aparece durante unos tres segundos y, a continuación, comienza a reproducir la siguiente canción.
Sin datos^{*1} Sin canción^{*1} No hay datos^{*2}	iPod Aparece cuando el iPod está vacío. Unidad flash USB Aparece cuando la unidad de memoria USB está vacía o no hay archivos MP3, WMA o AAC en la misma. iPod y unidad de memoria USB Compruebe que el dispositivo contiene archivos compatibles.
No compatible^{*1}	Aparece cuando se conecta un dispositivo no compatible. Si aparece cuando se conecta un dispositivo compatible, conecte el dispositivo de nuevo.



*1 : Color del sistema de sonido

*2 : Pantalla del sistema de sonido

Modelos con pantalla de sistema de sonido

Android/Apps

Si se produce un error al usar el sistema de sonido o las aplicaciones, podrían aparecer los siguientes mensajes de error. Si no consigue que desaparezca el mensaje de error, póngase en contacto con un concesionario.

Mensaje de error*1	Solución
<p>Lamentablemente, **** se ha detenido.</p>	<p>El error se ha producido en la aplicación, seleccione Aceptar en la pantalla para cerrar la aplicación. A menos que se trate de un error grave, se solucionará si reinicia la aplicación. Si no recupera su funcionamiento normal incluso después de reiniciarla, mantenga pulsado el botón  (Encendido) para llevar a cabo el restablecimiento forzado. Si aun así sigue sin funcionar, debe realizar un Reinicio de fábrica. ➤ Restauración de valores predeterminados de todos los ajustes P. 338</p>
<p>**** no responde. ¿Desea cerrar?</p>	<p>La aplicación está ocupada. Seleccione Esperar si puede esperar a una respuesta de la aplicación. Si no responde incluso si sigue esperando, seleccione Aceptar para cerrar y reiniciar la aplicación. Si no recupera su funcionamiento normal, mantenga pulsado el botón  (Encendido) para llevar a cabo el restablecimiento forzado. También deberá realizar el Reinicio de fábrica. ➤ Restauración de valores predeterminados de todos los ajustes P. 338</p>
<p>Aviso de seguridad</p>	<p>Aparece si abre el navegador y la fecha del sistema es posterior a la información de la fecha del certificado. El mensaje también aparece si está en un área en que la cobertura GPS no está disponible o el ajuste GPS de Android está apagado.</p> <ul style="list-style-type: none"> • Encienda el GPS del dispositivo Android. • Vaya a un área con cobertura GPS. <p>➤ Funciones configurables P. 313</p>

*1: La parte **** son caracteres variables que cambiarán en función del error que se produzca.

CD recomendados

- Utilice únicamente discos CD-R o CD-RW etiquetados como aptos para audio.
- Utilice únicamente discos CD-R o CD-RW con grabaciones cerradas.
- Reproduzca solamente CD redondos estándar.

Los paquetes o fundas de CD deben llevar una de estas marcas.



CD con archivos MP3, WMA, o AAC

- Algunos archivos de software pueden impedir la reproducción de audio o la visualización de datos de texto.
- Es posible que algunos formatos MP3, WMA o AAC no sean compatibles.

CD recomendados

Los discos DualDisc no se pueden reproducir en esta unidad de audio. Según el tipo de grabación, algunos discos CD-R o CD-RW tampoco se pueden reproducir.

■ Protección de los CD

Siga estas instrucciones al manipular o guardar CD:

- Guarde los CD en su caja cuando no los utilice.
- Al limpiar un CD, pase un paño suave y limpio desde el centro hacia el borde exterior.
- Sujete el CD por el borde. No toque nunca ninguna de las superficies.
- No introduzca nunca objetos extraños en el reproductor de CD.
- No deje los CD expuestos a luz solar directa ni en lugares con calor extremo.
- No coloque anillos estabilizadores ni etiquetas en el CD.
- Evite tocar el CD con los dedos o con un rotulador y que caigan líquidos sobre él.

►► Protección de los CD

AVISO

No introduzca un CD dañado. Puede quedar atascado en el interior y dañar la unidad de audio.

Ejemplos:

- CD abultados, deformados, con etiquetas y demasiado gruesos



Abultados/
deformados

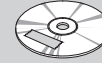

Con etiqueta/
pegatina



Con un kit de
etiquetas de
impresora



Sellado

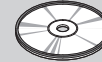

Con anillo de plástico

- CD dañados



Astillado/
agrietado

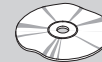

Deformado

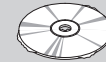

Con rebabas

- CD pequeños



CD de 8 cm

iPod, iPhone y unidades flash USB compatibles

Compatibilidad con modelos de iPod y iPhone

Modelo
iPod (5.ª generación)
iPod classic 80/160 GB (2007)
iPod classic 120 GB (2008)
iPod classic 160 GB (2009)
iPod nano (1.ª a 6.ª generación) 2010
iPod nano (7.ª generación) 2012
iPod touch (1.ª a 4.ª generación) 2010
iPod touch (5.ª generación) 2012
iPhone 3G/iPhone 3GS/iPhone 4/iPhone 4s/iPhone 5/iPhone 5c ^{*1} /iPhone 5s ^{*1}

*1: Pantalla del sistema de sonido

Compatibilidad con modelos de iPod y iPhone

Es posible que este sistema no funcione con todas las versiones de software de estos dispositivos.

Unidades flash USB

- Conecte una unidad flash USB. Se recomienda usar una de 256 MB como mínimo.
- Puede que algunos reproductores de audio digital no sean compatibles.
- Es posible que algunas unidades de memoria USB (por ejemplo, un dispositivo con bloqueo de seguridad) no funcionen.
- Algunos archivos de software pueden impedir la reproducción de audio o la visualización de datos de texto.
- Es posible que algunas versiones de los formatos MP3, WMA, AAC o WAV* no sean compatibles.

Modelos con pantalla de sistema de sonido

Dispositivos recomendados

Medios	CD-R/CD-RW/Unidad de memoria USB	
Perfil (versión MP4)	Nivel básico 3 (MPEG4-AVC), nivel simple 5 (MPEG4)	
Extensión de archivo (versión MP4)	.mp4/.m4v	
Códec de audio compatible	MPEG4-AVC (H.264)	MPEG4 (ISO/IEC 14496 Parte 2)
Velocidad de transferencia de bits	10 Mbps (MPEG4-AVC)	8 Mbps (MPEG4)
Tamaño máximo de la imagen	720 X 576 píxeles	

Unidades flash USB

Los archivos de la unidad de memoria USB se reproducen en el orden en que se hayan grabado. Este orden puede ser diferente al que se muestra en el PC o el dispositivo.

* No disponible en todos los modelos

Modelos con pantalla de sistema de sonido



Acerca de las licencias de código abierto

Para ver información de la licencia de código abierto, siga estos pasos.

1. Seleccione .
2. Seleccione **Ajustes**.
3. Seleccione **Android**.
4. Seleccione **Acerca del dispositivo**.
5. Seleccione **Información legal**.
6. Seleccione **Licencias de código abierto**.

►► Acerca de las licencias de código abierto

También puede ir al paso 4 si:

- Desliza hacia abajo desde la parte superior.
 - Seleccionar  aparece en la pantalla.
- Seleccione  y, a continuación, seleccione **Ajustes** en la pestaña **App**.

Utilice la pantalla de audio/información para personalizar ciertas funciones.

Modelos con sistema de sonido

■ Personalización

Mientras el vehículo se encuentra detenido por completo con el interruptor de encendido en la posición de CONTACTO **II**, pulse el botón **MENU/CLOCK** y, a continuación, seleccione **Ajustes**. Para personalizar la configuración del teléfono, pulse el botón  y, a continuación, seleccione **Config. teléfono**.

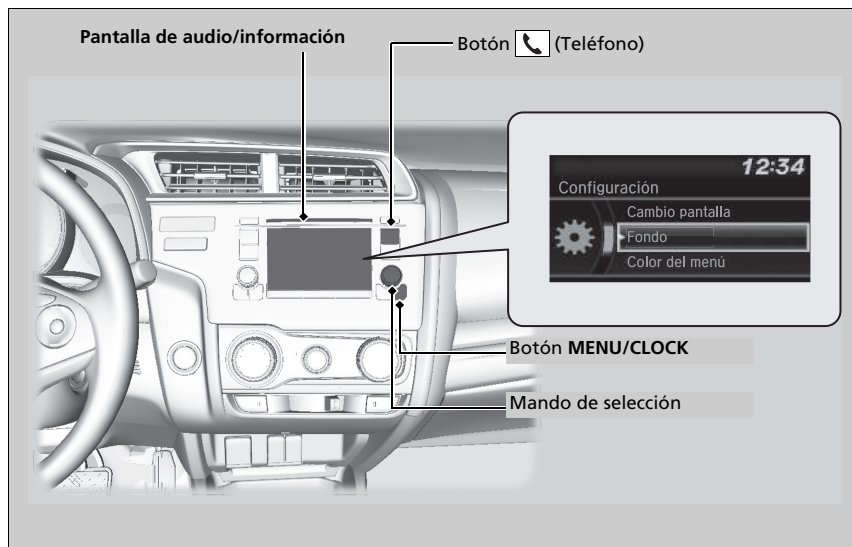

» Funciones configurables

Cuando se personalizan los ajustes:

- Asegúrese de que el vehículo está detenido por completo.

Modelos con transmisión variable continua

- Cambie a la posición **P**.

Modelos con caja de cambios manual

- Accione el freno de estacionamiento.



» Personalización

Estas indicaciones muestran cómo utilizar el mando de selección.

Gire  para seleccionar.

Pulse  para confirmar.

Para personalizar otras funciones, seleccione **Ajustes**, gire

 y pulse .

» **Lista de opciones configurables** P. 318

■ Flujo de personalización

Pulse el botón **MENU/CLOCK**.

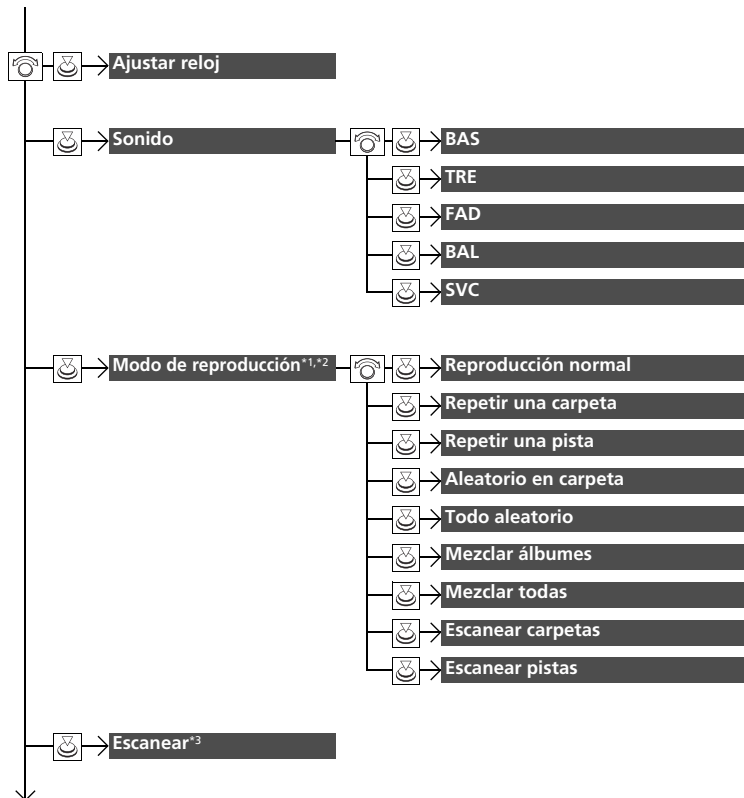

*1: Los elementos del modo de reproducción depende de los modos de audio.

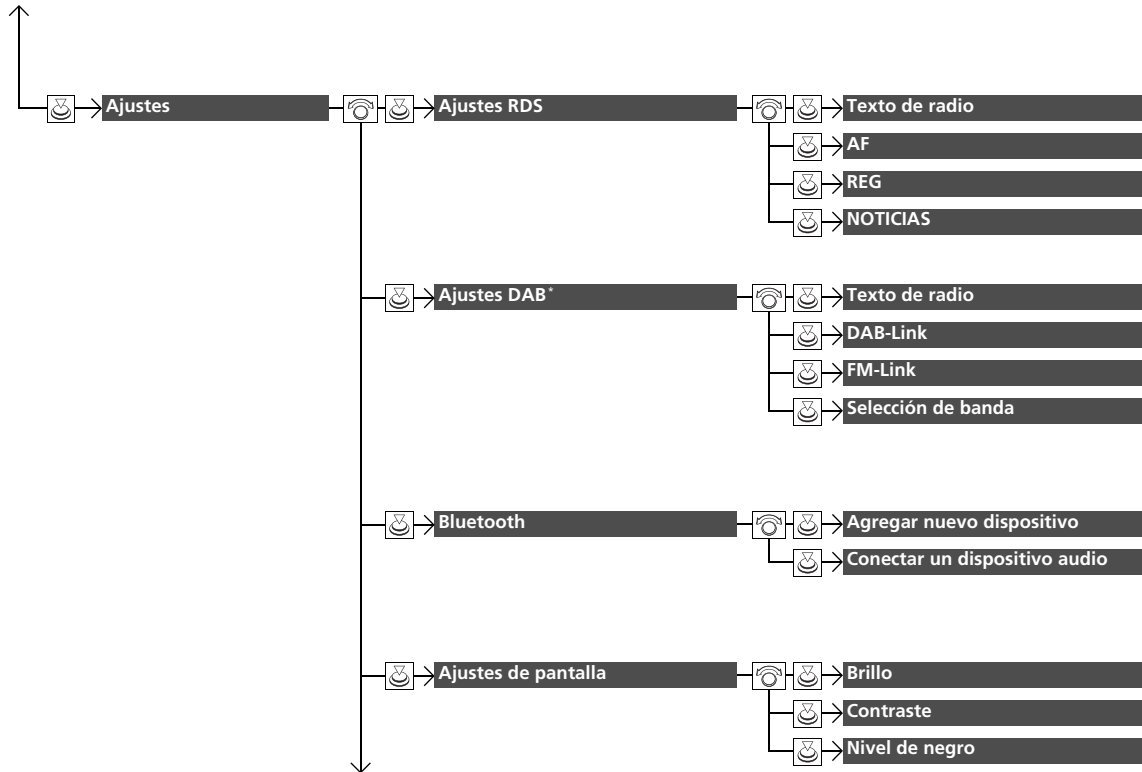

*2: Modo CD/iPod/USB

3: Modo AM/FM/DAB

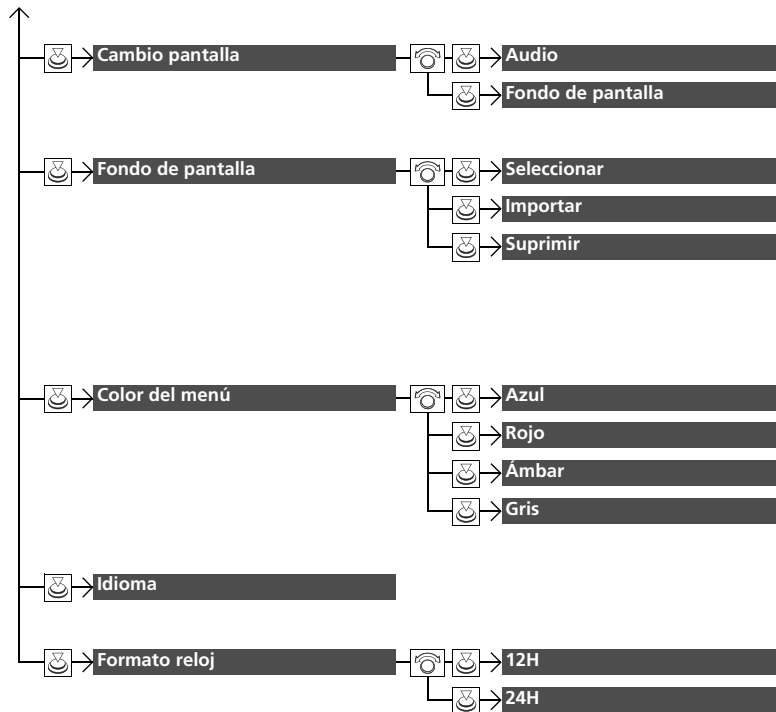

* No disponible en todos los modelos



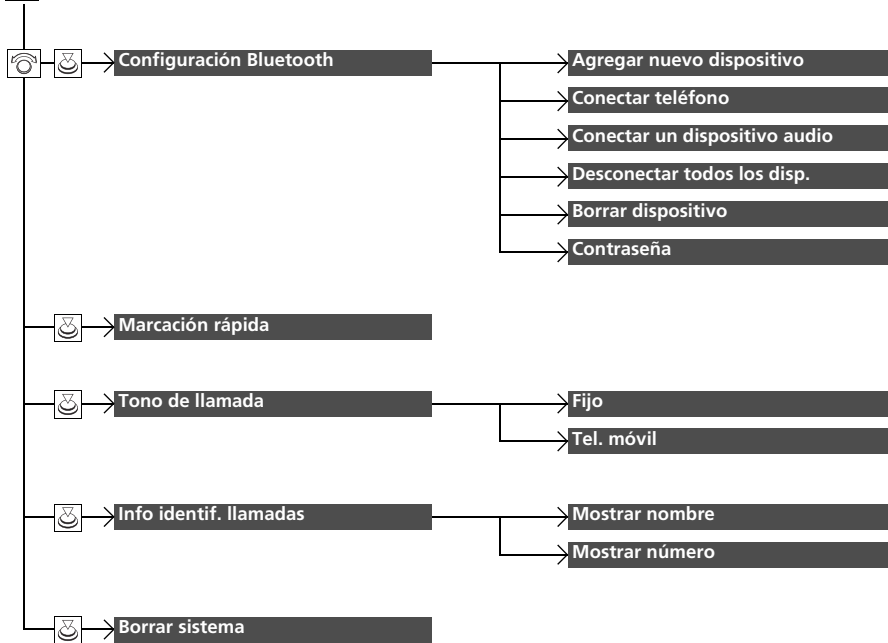

Pulse el botón  y gire  para seleccionar **Config. teléfono** y, a continuación, pulse .



■ Lista de opciones configurables

Grupo de configuración	Funciones configurables	Descripción	Ajustes seleccionables
Ajustar reloj		Ajuste del reloj. <input checked="" type="checkbox"/> Reloj P. 140	—
Sonido	BAS		
	TRE		
	FAD	Regula los ajustes de los altavoces del sistema de sonido.	—
	BAL	<input checked="" type="checkbox"/> Ajuste del sonido P. 232	
	SVC		
Modo de reproducción	Reproducción normal		
	Modo CD/USB		
	Repetir una carpeta		
	Modo CD/iPod/USB		
	Repetir una pista		
	Modo CD/USB		
	Aleatorio en carpeta		
	Modo CD/USB		
	Todo aleatorio	Selecciona un modo de reproducción. <input checked="" type="checkbox"/> Selección de un modo de reproducción P. 247, 250, 253	—
	Modo iPod		
	Mezclar álbumes		
	Modo iPod		
Mezclar todas			
Modo CD/USB			
Escanear carpetas			
Modo CD/USB			
Escanear pistas			



*1: Ajuste predeterminado

Grupo de configuración	Funciones configurables	Descripción	Ajustes seleccionables	
Modo AM/FM/DAB*		Selecciona el modo de búsqueda.	—	
Escanear		 Escanear P. 247, 253	—	
Ajustes	Ajustes RDS	Texto de radio	Activa y desactiva la información de texto de la radio.	ACTIVADO/DESACTIVADO* ¹
		AF	Activa y desactiva la frecuencia alternativa (AF).	ACTIVADO* ¹ /DESACTIVADO
		REG	Activa y desactiva el programa regional (REG).	ACTIVADO* ¹ /DESACTIVADO
		NOTICIAS	Se enciende y apaga para sintonizar automáticamente el programa de noticias.	ACTIVADO/DESACTIVADO* ¹
	Ajustes DAB*	Texto de radio	Activa y desactiva la información de texto de la radio.	ACTIVADO/DESACTIVADO* ¹
		DAB-Link	Selecciona si el sistema buscará automáticamente la misma emisora entre los conjuntos y se conecta a ella.	ACTIVADO* ¹ /DESACTIVADO
		FM-Link	Selecciona si el sistema buscará la misma emisora en la banda FM y se conectará automáticamente a la banda.	ACTIVADO* ¹ /DESACTIVADO
		Selección de banda	Selecciona bandas específicas para reducir el tiempo de actualización de las listas y de búsqueda de emisoras.	Ambos* ¹ /Banda III/Banda L
	Bluetooth	Agregar nuevo dispositivo	Vincula un teléfono nuevo al HFT, edita y borra un teléfono vinculado y crea un código para un teléfono vinculado.  Configurar teléfono P. 346	—
		Conectar un dispositivo audio	Conecta, desconecta o vincula un dispositivo <i>Bluetooth</i> ® a HFT.	—

*1: Ajuste predeterminado

Grupo de configuración	Funciones configurables	Descripción	Ajustes seleccionables	
Ajustes	Ajustes de pantalla	Brillo	Cambia el brillo de la pantalla de audio/información.	—
		Contraste	Cambia el contraste de la pantalla de audio/información.	—
		Nivel de negro	Cambia el nivel de negro de la pantalla de audio/información.	—
	Cambio pantalla	Cambia el tipo de pantalla.		Audio*¹/Fondo de pantalla
	Fondo de pantalla	Seleccionar	Cambia el tipo de pantalla.	Reloj*¹/Imagen1/Imagen2/Imagen 3
		Importar	Permite importar un archivo de imagen para usarlo como nuevo fondo de pantalla. ❑ Configuración del fondo de pantalla P. 230	—
		Suprimir	Permite eliminar un archivo de imagen para fondo de pantalla.	Imagen 1*¹/Imagen 2/Imagen 3
	Color del menú	Cambia el color de fondo de la pantalla de audio/información.		Azul*¹/Rojo/Ámbar/Gris
	Idioma	Cambia el idioma de la pantalla.		Inglés*¹/En la pantalla se muestra otro idioma disponible.
	Formato reloj	Selecciona la visualización de reloj digital de 12H a 24H.		12H*¹/24H

*1: Ajuste predeterminado

Grupo de configuración	Funciones configurables	Descripción	Ajustes seleccionables	
Configurar teléfono	Agregar nuevo dispositivo	Vincula un teléfono nuevo al HFT.  Configurar teléfono P. 346	—	
	Conectar teléfono	Vincula un teléfono nuevo o conecta un teléfono vinculado al HFT.  Configurar teléfono P. 346	—	
	Configuración Bluetooth	Conectar un dispositivo audio	Conecta un dispositivo de audio <i>Bluetooth</i> ® al HFT.	—
	Desconectar todos los disp.	Desconecta un teléfono vinculado del HFT.	—	
	Borrar dispositivo	Borra un teléfono vinculado.	—	
	Contraseña	Introduce y modifica el código de un teléfono vinculado.	—	
	Marcación rápida	Edita, agrega o elimina una entrada de marcación rápida.  Marcación rápida P. 355	—	
	Tono de llamada	Selecciona el tono de llamada.	Fijo ^{*1} / Tel. móvil	
	Info identif. llamadas	Permite priorizar el nombre o número de teléfono de la persona que llama como identificación de las llamadas.	Mostrar nombre ^{*1} / Mostrar número	
	Borrar sistema	Cancela/restablece todos los elementos personalizados del grupo de Config. teléfono .	—	

*1: Ajuste predeterminado

Modelos con pantalla de sistema de sonido

■ Personalización

Mientras el vehículo se encuentra detenido por completo con el interruptor de encendido en la posición de CONTACTO **II***1, seleccione **Ajustes** y, a continuación, seleccione un elemento de ajuste.

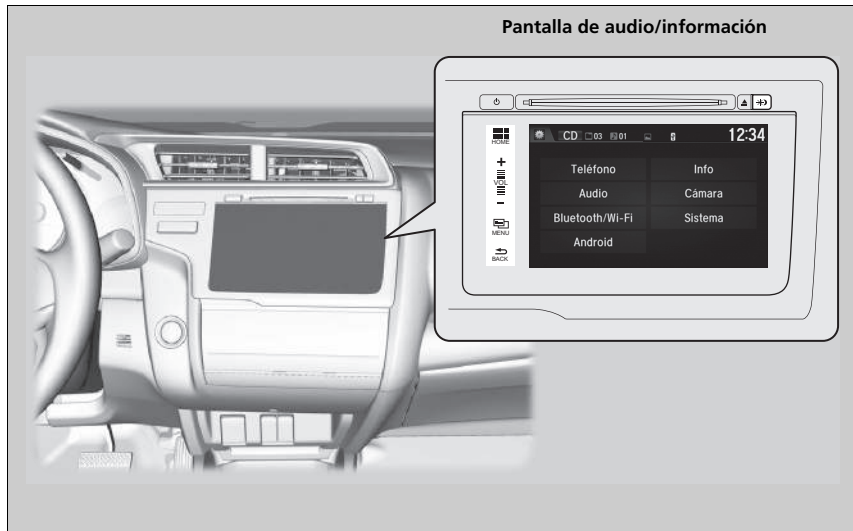

►► Funciones configurables

Cuando se personalizan los ajustes:

- Asegúrese de que el vehículo está detenido por completo.
- **Modelos con transmisión variable continua**
Cambie a la posición **P**.
- **Modelos con caja de cambios manual**
Accione el freno de estacionamiento.

►► Personalización

Para personalizar otras funciones, seleccione **Ajustes**.

➤ **Lista de opciones configurables** P. 328

Si mantiene pulsado el botón **⏻** (Encendido) al reiniciar el sistema, podrían restaurarse los valores predeterminados de los ajustes personalizados según los elementos de ajuste.

*1: Los modelos con sistema de acceso sin llave tienen un botón **ENGINE START/STOP** en lugar de un interruptor de encendido.

■ Flujo de personalización

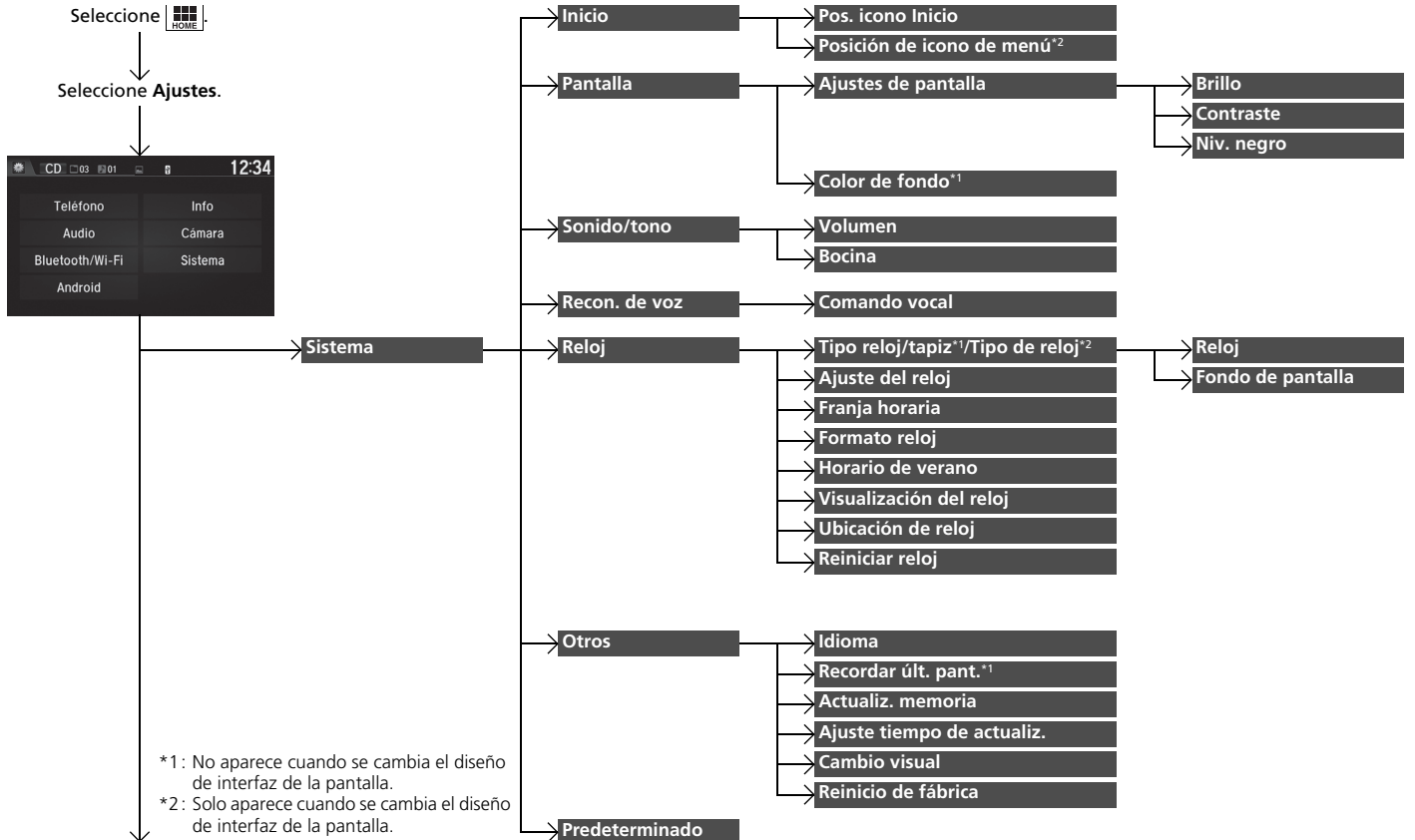

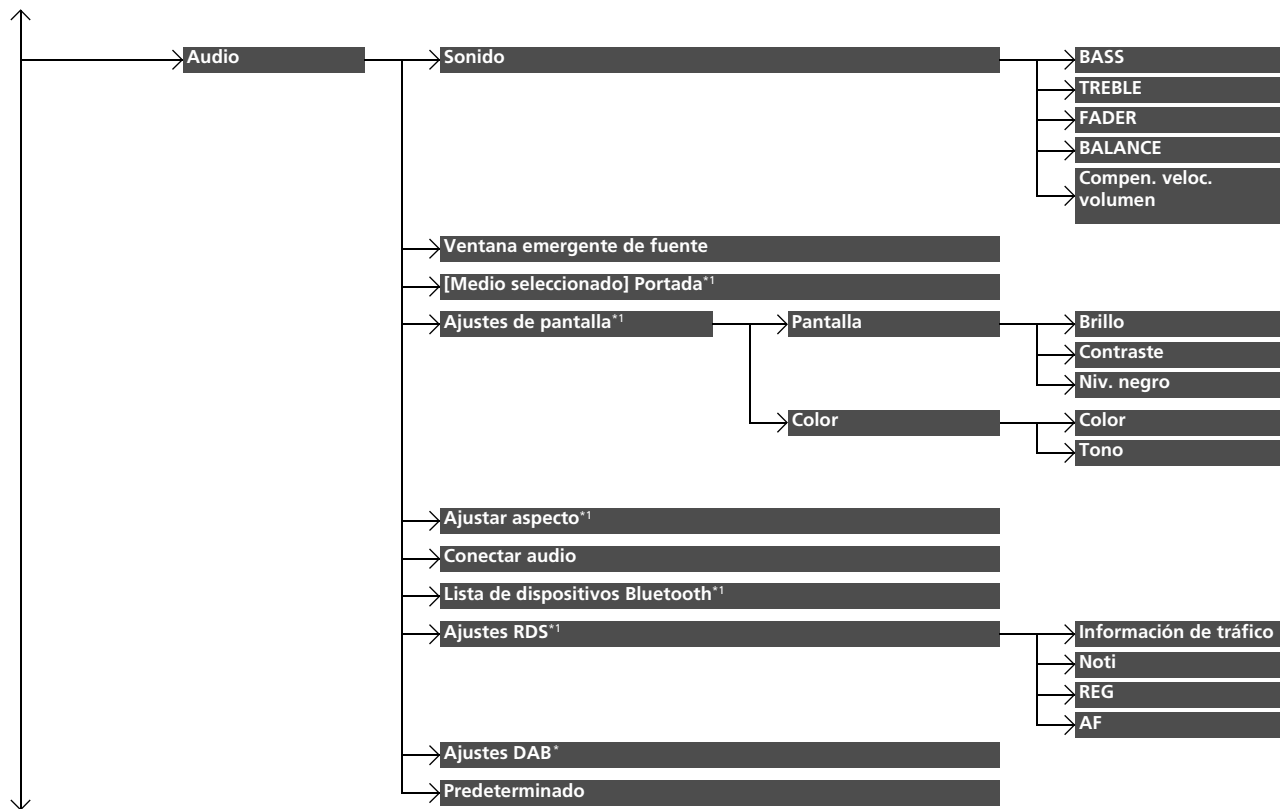

*1: Puede cambiar en función de la fuente seleccionada.

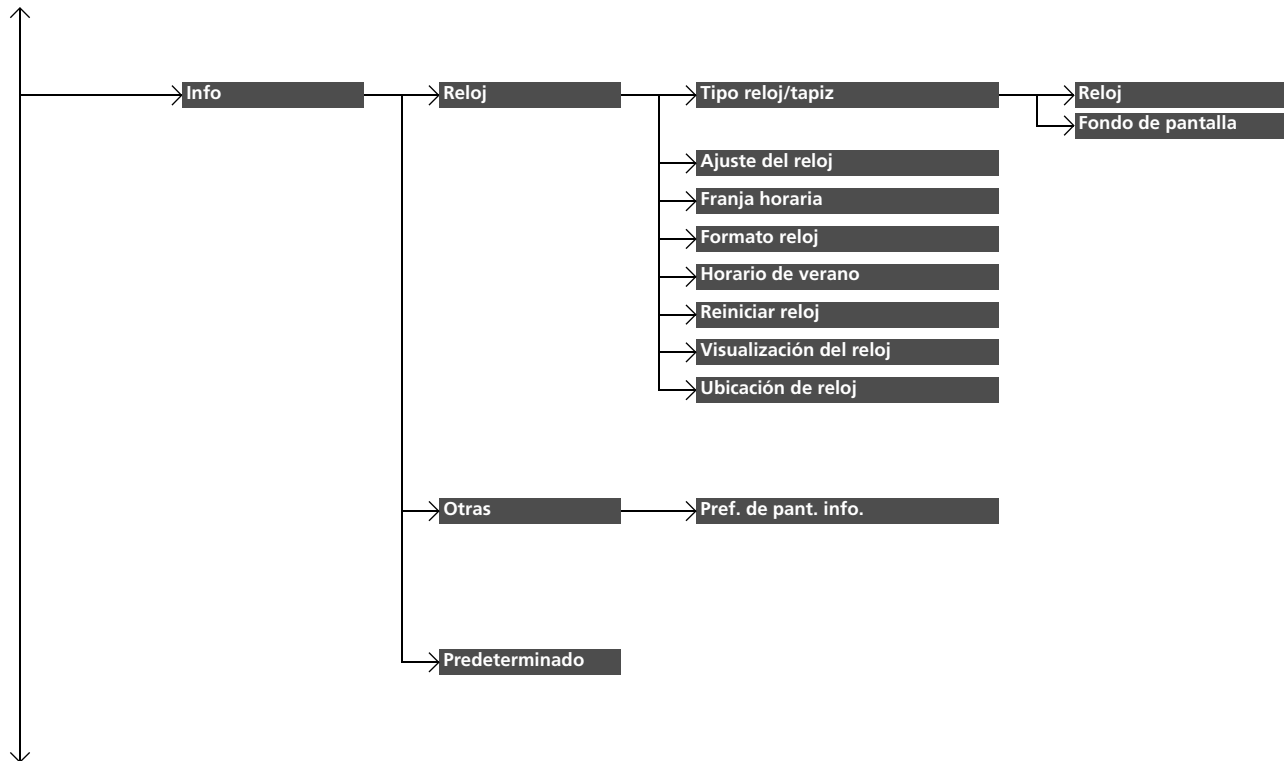

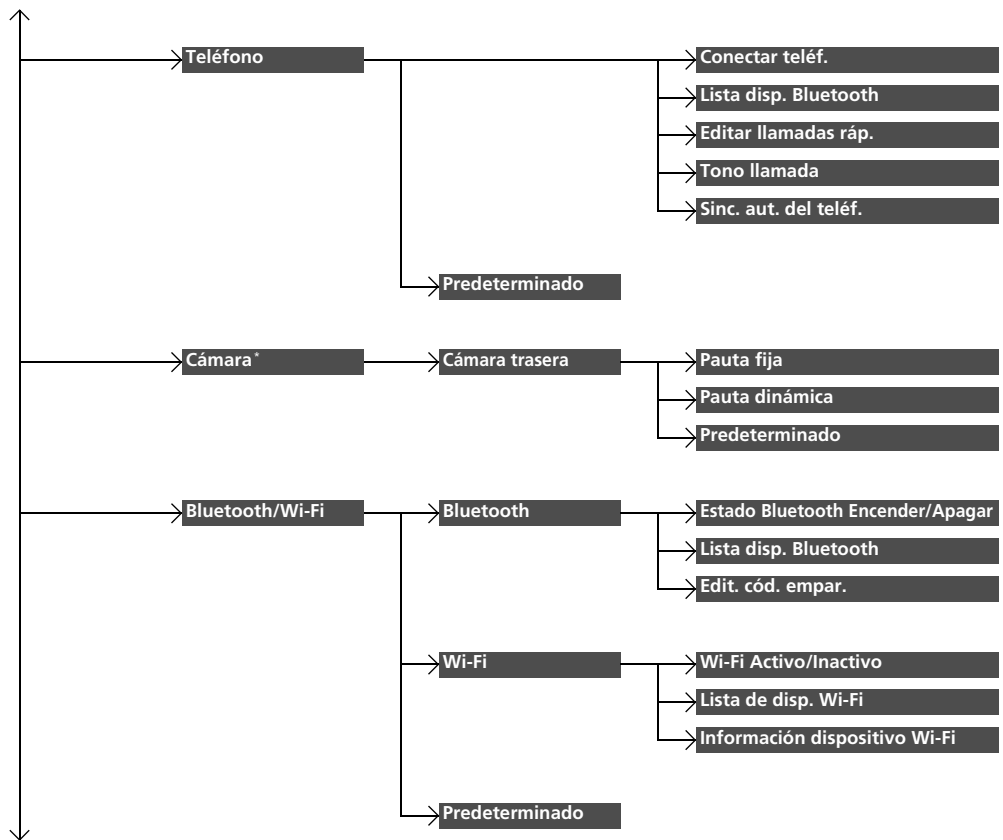

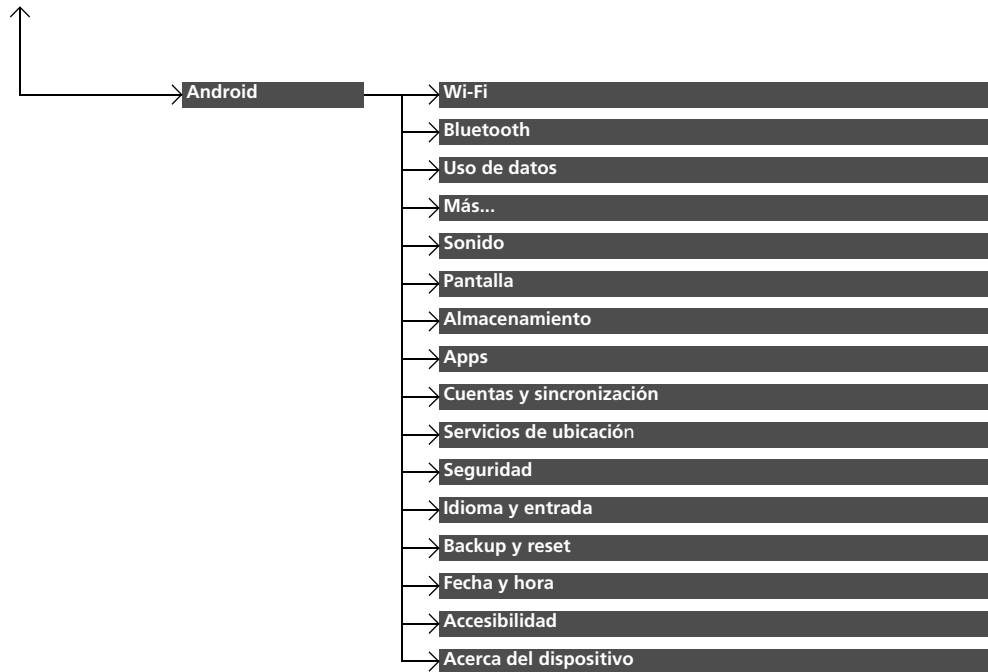

■ Lista de opciones configurables

Grupo de configuración	Funciones configurables	Descripción	Ajustes seleccionables		
Sistema	INICIO	Pos. icono Inicio	Cambia la posición del icono de la pantalla de inicio.	—	
		Posición de icono de menú^{*3}	Cambia la posición del icono de la pantalla de inicio.	—	
	Pantalla	Ajustes de pantalla	Brillo	Cambia el brillo de la pantalla de audio/información.	—
			Contraste	Cambia el contraste de la pantalla de audio/información.	—
		Niv. negro	Cambia el nivel de negro de la pantalla de audio/información.	—	
		Color de fondo^{*2}	Cambia el color de fondo de la pantalla de audio/información	Azul^{*1}/Ámbar/Rojo/Violeta	
	Sonido/tono	Volumen	Cambia el volumen del sonido. Ajusta el volumen de las instrucciones proporcionadas por el sistema de navegación*.	0~6^{*1}~11	
		Bocina	Cambia el volumen de la señal sonora.	Apagado/1/2^{*1}/3	
	Recon. de voz	Comando vocal	Enciende y apaga el sistema de comandos de voz.	Activado^{*1}/Desactivado	

*1: Ajuste predeterminado

*2: No aparece cuando se cambia el diseño de interfaz de la pantalla.

*3: Solo aparece cuando se cambia el diseño de interfaz de la pantalla.

Grupo de configuración	Funciones configurables	Descripción	Ajustes seleccionables	
Sistema	Reloj	Reloj	Cambia el tipo de visualización del reloj.	Analógico/Digital*1/Digital pequeño/Apagado
		Tipo reloj/tapiz*2/Tipo de reloj*3	<ul style="list-style-type: none"> • Cambia el tapiz de la pantalla. • Permite importar un archivo de imagen para usarlo como nuevo fondo de pantalla. • Permite eliminar un archivo de imagen para fondo de pantalla. 	Vacío/Galaxy*1/Metálico
		Fondo*2	<ul style="list-style-type: none"> • Permite eliminar un archivo de imagen para fondo de pantalla. <p>☒ Configuración del fondo de pantalla P. 262</p>	
		Ajuste del reloj	Ajusta el reloj. ☒ Reloj P. 140	—
		Franja horaria	Cambia las franjas horarias.	WET/GMT*1
		Formato reloj	Selecciona la visualización de reloj digital de 12H a 24H.	12H*1/24H
		Horario de verano	Ajusta el reloj automáticamente cuando se cambia al horario de verano.	Activado*1/Desactivado
		Visualización del reloj	Selecciona si se activa la visualización del reloj.	Activado*1/Desactivado
		Ubicación de reloj	Cambia la posición de la pantalla del reloj.	Sup der*1/Sup izq/Inf der/Inf izq/Apagado
Reiniciar reloj	Restaura los ajustes del reloj a los valores predeterminados de fábrica.	—		

*1: Ajuste predeterminado



*2: No aparece cuando se cambia el diseño de interfaz de la pantalla.

*3: Solo aparece cuando se cambia el diseño de interfaz de la pantalla.

Grupo de configuración	Funciones configurables	Descripción	Ajustes seleccionables
Sistema	Otros		
	Idioma	Cambia el idioma de la pantalla.	Inglés (Reino Unido)*1 : vea otros idiomas que se pueden seleccionar en la pantalla.
	Recordar últ. pant.	Selecciona si el dispositivo recordará la última pantalla.	Activado/Desactivado*1
	Actualiz. memoria	Enciende el sistema de sonido automáticamente y se vuelve a activar la fragmentación de una memoria cuando el interruptor de encendido se gira a la posición BLOQUEO <input type="text" value="0"/> *2.	Activado*1/Desactivado
	Ajuste tiempo de actualiz.	Ajusta la hora para la Actualización de memoria .	00:00 ~ 02:00*1 ~ 23:59
	Cambio visual	Cambia el diseño de interfaz de la pantalla.	—
	Reinicio de fábrica	Restaura los ajustes a los valores predeterminados de fábrica. <input checked="" type="checkbox"/> Restauración de valores predeterminados de todos los ajustes P. 338	Sí/No
	Predeterminado	Cancela/restaura todos los elementos personalizados del grupo del Sistema a los valores predeterminados.	Sí/No
Audio	Sonido	Regula los ajustes de los altavoces del sistema de sonido. <input checked="" type="checkbox"/> Ajuste del sonido P. 274	-6 ~ 0*1 ~ +6 (BASS y TREBLE), RR9~0*1~FR9 (FADER), L9~0*1~R9 (BALANCE), Off/Bajo/Medio*1/Alto (SVC)
	Ventana emergente de fuente	Selecciona si la lista de fuentes de audio que se puede seleccionar se activa o no cuando Audio está seleccionado en la pantalla de inicio.	Activado/Desactivado*1

*1: Ajuste predeterminado

*2: Los modelos con sistema de acceso sin llave tienen un botón **ENGINE START/STOP** en lugar de un interruptor de encendido.

Grupo de configuración	Funciones configurables	Descripción	Ajustes seleccionables
	Modo CD, iPod o USB [Medio seleccionado] Portada	Enciende y apaga la visualización de la portada.	Activado*1/Desactivado
	Pantalla Brillo Contraste Niv. negro	 Sistema P. 328	
Audio	USB, modo HDMI™ Ajustes de pantalla Color	Color Permite cambiar el color de la pantalla de audio/información.	—
		Tono Cambia el tono de la pantalla de audio/información.	—
	USB, modo HDMI™ Ajustar aspecto	Cambia la relación de aspecto y el ajuste del zoom de la pantalla de audio/información.	Original (solo USB)*1/ Normal/Completa *1/ Zoom
	Bluetooth® Modo de sonido Conectar audio	Conecta, desconecta o vincula un dispositivo <i>Bluetooth</i> ® a HFT.	—
	Bluetooth® Modo de sonido Lista disp. Bluetooth	Vincula un teléfono nuevo a HFT, edita o elimina un teléfono vinculado.  Configurar teléfono P. 368	—

*1: Ajuste predeterminado

* No disponible en todos los modelos

Grupo de configuración	Funciones configurables	Descripción	Ajustes seleccionables	
Audio	Ajustes RDS*	Información de tráfico	Activa y desactiva el servicio de información del tráfico.	Activado/Desactivado*¹
		Noti	Enciende y apaga la función de interrupción de noticias.	Activado/Desactivado*¹
		REG	Enciende y apaga la función regional.	Activado*¹/Desactivado
		AF	Enciende y apaga la función de frecuencia alternativa.	Activado*¹/Desactivado
	Ajustes DAB*	Enlace DAB-DAB	Selecciona si el sistema buscará automáticamente la misma emisora entre los conjuntos y se conecta a ella.	Activado*¹/Desactivado
		Enlace DAB-FM	Selecciona si el sistema buscará la misma emisora en la banda FM y se conectará automáticamente a la banda.	Activado*¹/Desactivado
		Selección de banda	Selecciona bandas específicas para reducir el tiempo de actualización de las listas y de búsqueda de emisoras.	AMBOS*¹/BANDA III/ BANDA L
	Predeterminado	Cancela/reajusta todos los elementos personalizados del grupo Audio a los valores predeterminados.	Sí/No	

*1 : Ajuste predeterminado

Grupo de configuración	Funciones configurables	Descripción	Ajustes seleccionables	
Info	Tipo reloj/ tapiz ^{*2} /Tipo de reloj ^{*3}	Reloj Tapiz ^{*2}		
	Ajuste del reloj			
	Franja horaria			
	Reloj	Formato reloj	☒ Sistema P. 328	
		Horario de verano		
		Reiniciar reloj		
		Visualización del reloj		
		Ubicación de reloj		
	Otras	Pref. de pant. info.	Cambia el tipo de pantalla de Info .	Info Top/Info Menú/Off ^{*1}
	Predeterminado		Cancela/reajusta todos los elementos personalizados en el grupo de Info a los valores predeterminados.	Sí/No

*1: Ajuste predeterminado

*2: No aparece cuando se cambia el diseño de interfaz de la pantalla.

*3: Solo aparece cuando se cambia el diseño de interfaz de la pantalla.

Grupo de configuración	Funciones configurables	Descripción	Ajustes seleccionables
Teléfono	Conectar teléf.	Vincula un teléfono nuevo a HFT, conecta o desconecta un teléfono vinculado. ➤ Configurar teléfono P. 368	—
	Lista disp. Bluetooth	Vincula un teléfono nuevo a HFT, edita o elimina un teléfono vinculado. ➤ Configurar teléfono P. 368	—
	Editar llamadas ráp.	Edita, agrega o elimina una entrada de marcación rápida. ➤ Marcación rápida P. 374	—
	Tono llamada	Selecciona el tono de llamada.	Fijo/Teléfono móvil ^{*1}
	Sinc. aut. del teléf.	Establece que los datos de la agenda y del historial de llamadas se importarán automáticamente cuando el teléfono esté vinculado con HFT.	Activado/Desactivado
	Predeterminado	Cancela/reajusta todos los elementos personalizados del grupo de Teléfono .	Sí/No

*1: Ajuste predeterminado

Grupo de configuración	Funciones configurables	Descripción	Ajustes seleccionables
Cámara *	Cámara trasera	Pauta fija Selecciona si las líneas de guía fijas se activan en el monitor de la cámara trasera. ► Cámara trasera con múltiples vistas * P. 469	Activado ^{*1} / Desactivado
		Pauta dinámica Selecciona si las líneas de guía dinámicas se activan en el monitor de la cámara trasera. ► Cámara trasera con múltiples vistas * P. 469	Activado ^{*1} / Desactivado
		Predeterminado Cancela/restaura el valor predeterminado de los elementos personalizados del menú de Cámara trasera .	Sí/No
Wi-Fi/ Bluetooth	Bluetooth	Estado Bluetooth Encender/Apagar Cambia el estado de <i>Bluetooth</i> ®.	Activado ^{*1} / Desactivado
		Lista disp. Bluetooth Vincula un teléfono nuevo a HFT, edita o elimina un teléfono vinculado, o crea un PIN de seguridad. ► Configurar teléfono P. 368	—
		Edit. cód. empar. Editar código de emparejamiento . ► Para cambiar el ajuste del código de emparejamiento P. 369	Aleatorio/Fijo ^{*1}

*1: Ajuste predeterminado

Grupo de configuración	Funciones configurables	Descripción	Ajustes seleccionables
Wi-Fi/ Bluetooth	Wi-Fi Activo/Inactivo	Cambia el modo Wi-Fi.	Activado*¹/Desactivado
	Lista de disp. Wi-Fi	Conecta, desconecta o borra el dispositivo Wi-Fi .	—
	Información dispositivo Wi-Fi	Muestra la información del dispositivo Wi-Fi.	—
	Predeterminado	Cancela/reajusta todos los elementos personalizados del grupo de Bluetooth/Wi-Fi a los valores predeterminados.	Sí/No
Android	Wi-Fi	Muestra el estado de la conexión Wi-Fi (Activo/Inactivo) y agrega nuevas redes Wi-Fi.	Activado*¹/Desactivado
	Bluetooth	Muestra el estado de la conexión <i>Bluetooth</i> [®] (On/Off) y agrega nuevos dispositivos <i>Bluetooth</i> [®] .	Activado*¹/Desactivado
	Uso de datos	Muestra el uso de los datos del sistema.	—
	Más...	Añade VPN (red privada virtual).	—
	Sonido	Ajusta el volumen de la alarma y selecciona el sonido favorito.	—
	Pantalla	Establece el fondo de pantalla y modifica el tamaño de letra.	—

*1: Ajuste predeterminado

Grupo de configuración	Funciones configurables	Descripción	Ajustes seleccionables
Android	Almacenamiento	Muestra la capacidad de almacenamiento del sistema y la capacidad USB.	—
	Apps	Muestra el estado de las aplicaciones instaladas.	—
	Cuentas y sincronización	Añade la información de la cuenta adicional.	—
	Servicios de ubicación	Enciende/apaga la función GPS antes del uso de las aplicaciones.	—
	Seguridad	Muestra el estado de seguridad del sistema.	—
	Idioma y entrada	Cambia el idioma de la pantalla del sistema y del teclado de entrada.	—
	Backup y reset	Reinicia el sistema.	—
	Fecha y hora	Cambia la fecha, las franjas horarias y el formato del reloj.	—
	Accesibilidad	Cambia la fuente de la pantalla del sistema y las instrucciones por voz de la contraseña.	—
	Acerca del dispositivo	Muestra el estado del sistema, la versión de Android, información legal, etc.	—

*1: Ajuste predeterminado

Restauración de valores predeterminados de todos los ajustes

Restaura los valores predeterminados de fábrica de los ajustes personalizados y los menús.

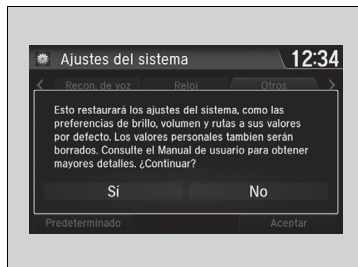

1. Seleccione .
2. Seleccione **Ajustes**.
3. Seleccione **Sistema**.
4. Seleccione la pestaña **Otros**.
5. Seleccione **Reinicio de fábrica**.
 - Aparecerá el mensaje de confirmación.
6. Seleccione **Sí** para restaurar los ajustes.
7. Seleccione **Sí** otra vez para restaurar los ajustes.
 - Aparecerá el mensaje de confirmación. Seleccione **Aceptar**.
 - Después de seleccionar **OK**, el sistema se reiniciará.

Restauración de valores predeterminados de todos los ajustes

En caso de transferir el vehículo a un tercero, restaure todos los valores a los ajustes predeterminados y borre todos los datos personales.

Los siguientes ajustes se restauran:

- Ajustes de audio
- Entradas de la agenda telefónica
- Otros ajustes personales y de la pantalla.

Modelos con sistema de sonido

El sistema de teléfono manos libres (HFT) le permite realizar y recibir llamadas telefónicas a través del sistema de sonido del vehículo, sin necesidad de manipular su teléfono móvil.

Uso del HFT

Botones del HFT

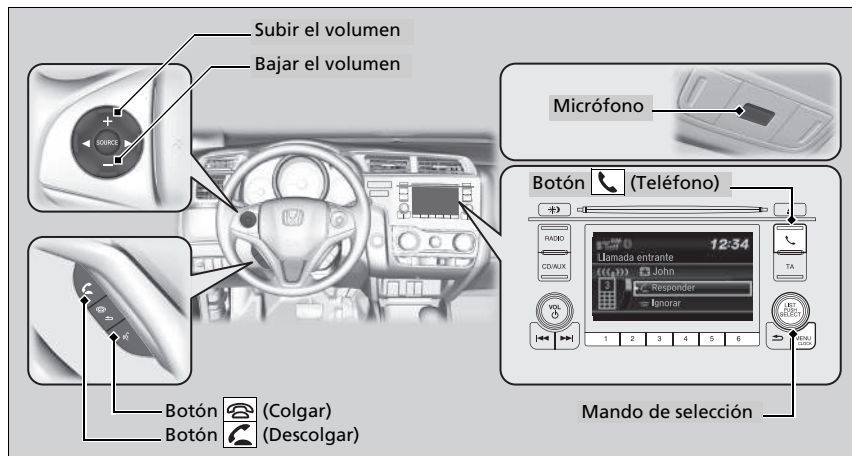

Sistema de teléfono manos libres

Coloque el teléfono donde pueda obtener buena cobertura. Para utilizar el HFT, necesita un teléfono móvil compatible con *Bluetooth*. Para ver una lista de teléfonos compatibles, procedimientos de asociación y funciones especiales, consulte a su concesionario local Honda.

Sugerencias del control por voz

- Oriente los difusores de aire en dirección contraria al techo y cierre las ventanas, ya que el ruido exterior podría interferir con el micrófono.
- Para cambiar el volumen, utilice el botón de volumen del sistema de sonido o los botones de control remoto de sonido situados en el volante.



Si recibe una llamada mientras está utilizando el sistema de sonido, el sistema reanuda su funcionamiento una vez finalizada la llamada.

Se pueden guardar un máximo de 20 entradas de marcación rápida. Si no hay ninguna entrada en el sistema, la Marcación rápida está desactivada.

➤ **Marcación rápida** P. 355

Se pueden almacenar un máximo de 20 historiales de llamadas. Si no hay historial de llamadas, el Historial de llamadas está desactivado.

Botón  **(Teléfono):** púselo para ir directamente a la pantalla **Teléfono**.

Mando de selección: gírelo  para seleccionar un elemento en la pantalla y después pulse .

Botón  **(Descolgar):** púselo para ir directamente a la pantalla **Teléfono** o para responder a una llamada entrante.

Botón  **(Colgar):** púselo para terminar una llamada.

Pantalla de información de estado de HFT

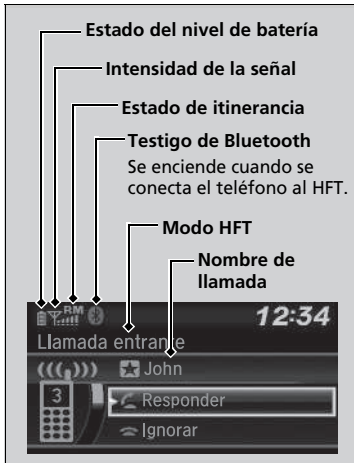

La pantalla de audio/información le avisa cuando hay una llamada entrante.

Limitaciones del funcionamiento manual

Algunas funciones manuales están deshabilitadas o no funcionan mientras el vehículo está en movimiento.

No es posible seleccionar una opción sombreada hasta que se detiene el vehículo.

☒ Sistema de teléfono manos libres

Bluetooth® Wireless Technology

La marca denominativa y los logotipos de *Bluetooth*® son marcas comerciales registradas propiedad de Bluetooth SIG, Inc., y el uso de dichas marcas por Honda Motor Co., Ltd. se realiza bajo licencia. Las demás marcas comerciales y nombres comerciales lo son de sus respectivos propietarios.

Limitaciones del sistema HFT

Una llamada entrante en el HFT interrumpirá la reproducción en el sistema de sonido. Se reanudará una vez finalizada la llamada.

Consulte en las siguientes URL la declaración de conformidad (DoC) del teléfono manos libres:

<http://www.ptc.panasonic.eu/>

☒ Pantalla de información de estado de HFT

La información que aparece en la pantalla de audio/información varía de un modelo de teléfono a otro.

Si lo desea, puede cambiar el idioma del sistema.

☒ **Funciones configurables** P. 313

Menús del sistema HFT

El interruptor de encendido debe estar en la posición de ACCESORIOS **I** o CONTACTO **II** para utilizar el sistema.

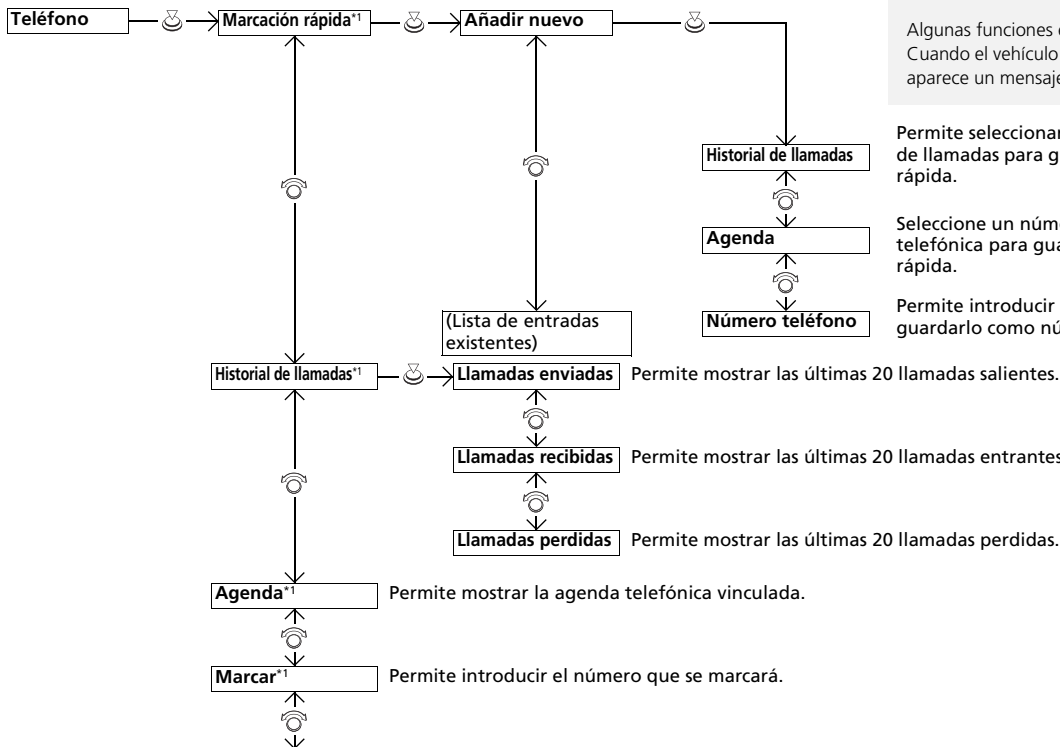

» Menús del sistema HFT

Para utilizar el HFT, en primer lugar debe vincular su teléfono móvil compatible con *Bluetooth* con el sistema mientras el vehículo está estacionado.

Algunas funciones están limitadas durante la conducción. Cuando el vehículo está circulando y se cancela la operación aparece un mensaje en la pantalla.

Permite seleccionar un número de teléfono del historial de llamadas para guardarlo como número de marcación rápida.

Seleccione un número de teléfono de la agenda telefónica para guardarlo como número de marcación rápida.

Permite introducir un número de teléfono para guardarlo como número de marcación rápida.

Permite mostrar las últimas 20 llamadas salientes.

Permite mostrar las últimas 20 llamadas entrantes.

Permite mostrar las últimas 20 llamadas perdidas.

Permite mostrar la agenda telefónica vinculada.

Permite introducir el número que se marcará.

*1: Aparece solamente cuando se conecta un teléfono al sistema.

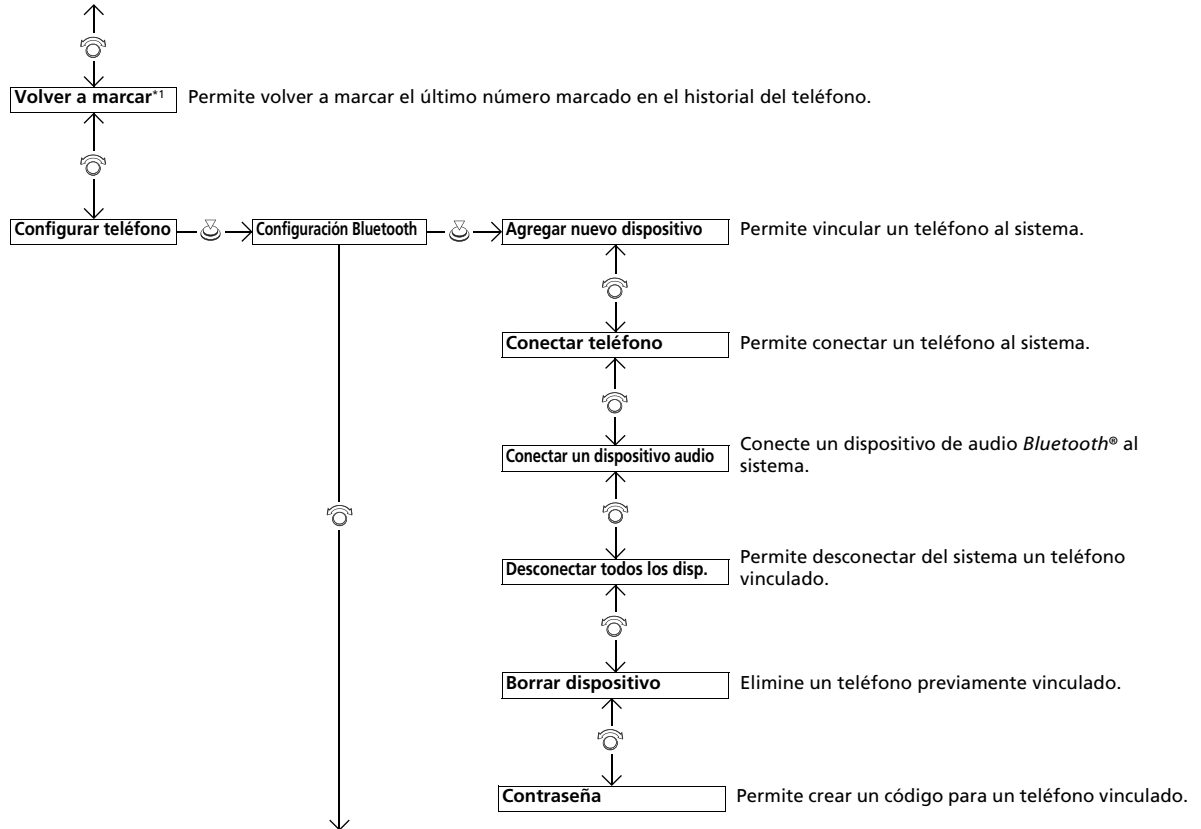

*1: Aparece solamente cuando se conecta un teléfono al sistema.

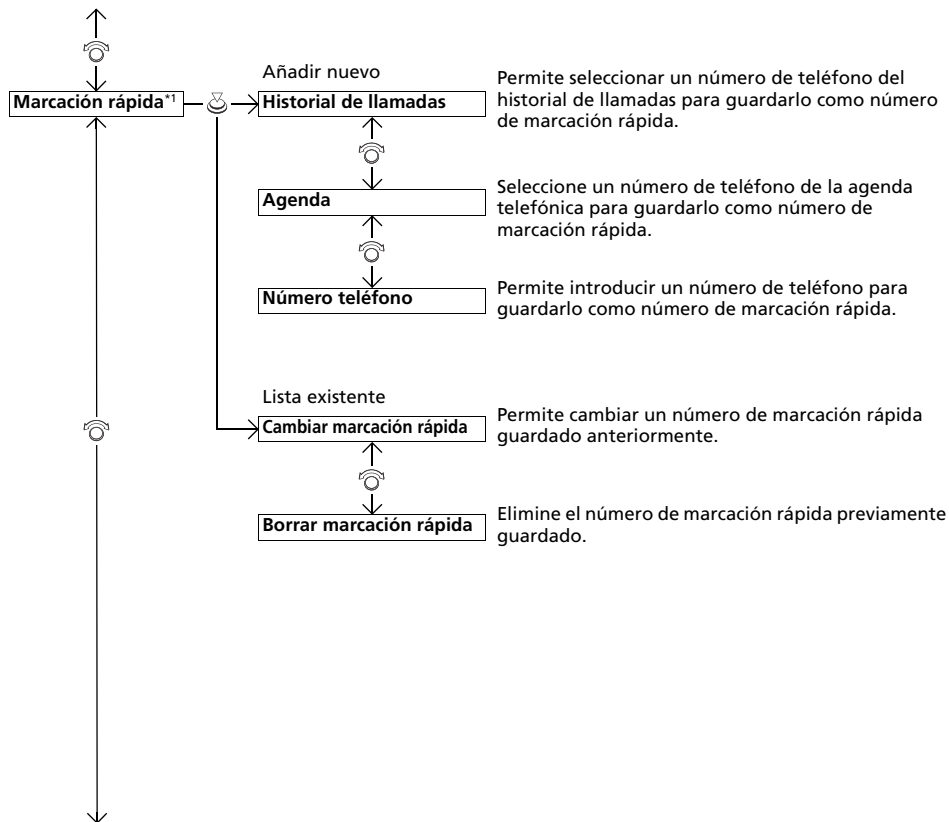

*1: Aparece solamente cuando se conecta un teléfono al sistema.

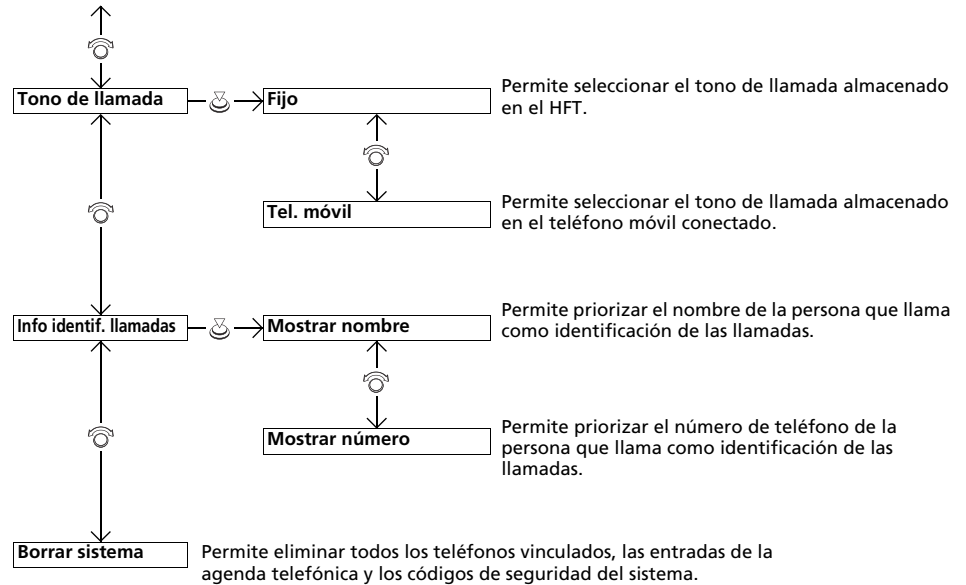

Configurar teléfono

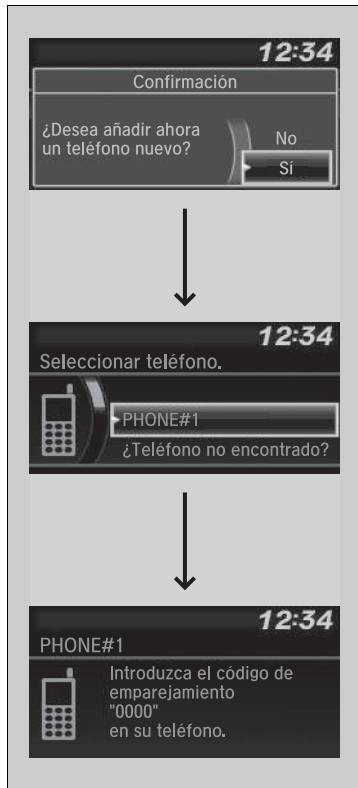

■ Para vincular un teléfono móvil (cuando no se ha asociado ningún teléfono al sistema)

1. Pulse el botón o el botón .
2. Gire para seleccionar **Sí** y, a continuación, pulse .
3. Asegúrese de que el teléfono se encuentra en modo de búsqueda o visible y después pulse .
 - El sistema HFT busca automáticamente un dispositivo *Bluetooth*[®].
4. Cuando aparezca su teléfono en la lista, selecciónelo pulsando .
 - Si su teléfono no aparece, seleccione **¿Teléfono no encontrado?** y busque dispositivos *Bluetooth*[®] utilizando su teléfono. Desde el teléfono, seleccione **HFT de Honda**.
5. El sistema proporciona un código de vinculación en la pantalla de audio/información.
 - Confirme si el código de vinculación de la pantalla y su teléfono coinciden. Esto puede variar según el teléfono.
6. Aparece una notificación en la pantalla si la vinculación se ha realizado correctamente.

» Configurar teléfono

Para poder realizar y recibir llamadas de manos libres, su teléfono compatible con *Bluetooth* debe estar vinculado al sistema.

Sugerencias de vinculación del teléfono:

- No se puede vincular el teléfono con el vehículo en movimiento.
- Se pueden vincular un máximo de seis teléfonos.
- Puede que la batería de su teléfono se agote antes cuando esté conectado al sistema.
- Si su teléfono no está listo para la vinculación o el sistema no lo encuentra en tres minutos, el sistema finalizará el proceso y pasará a modo inactivo.

Una vez haya vinculado un teléfono, aparecerá en la pantalla con uno o dos iconos a su derecha.

Estos iconos indican lo siguiente:

: el teléfono se puede utilizar con HFT.

: el teléfono es compatible con sonido *Bluetooth*[®].



■ **Para vincular un teléfono móvil (cuando ya se ha vinculado un teléfono al sistema)**

1. Pulse el botón o el botón .
 - ▶ Si aparece un mensaje pidiendo conectar un teléfono, seleccione **No** y continúe con el paso 2.
2. Gire para seleccionar **Config. teléfono** y, a continuación, pulse .
3. Gire para seleccionar **Configuración Bluetooth** y, a continuación, pulse .
4. Gire para seleccionar **Agregar nuevo dispositivo** y, a continuación, pulse .
 - ▶ La pantalla cambia a la lista de dispositivos.
5. Gire para seleccionar **Añadir nuevo** y, a continuación, pulse .



6. Asegúrese de que el teléfono se encuentra en modo de búsqueda o visible y después pulse .

► El sistema HFT busca automáticamente un dispositivo *Bluetooth*[®].

7. Cuando aparezca su teléfono en la lista, selecciónelo pulsando .

► Si su teléfono no aparece, seleccione **¿Teléfono no encontrado?** y busque dispositivos *Bluetooth*[®] con su teléfono.

Desde el teléfono, seleccione **HFT de Honda**.

8. El sistema proporciona un código de emparejamiento en la pantalla de audio.

► Confirme si el código de vinculación de la pantalla y su teléfono coinciden. Esto puede variar según el teléfono.



■ **Para cambiar el teléfono vinculado actualmente**

1. Pulse el botón o el botón .
2. Gire para seleccionar **Config. teléfono** y, a continuación, pulse .
3. Gire para seleccionar **Configuración Bluetooth** y, a continuación, pulse .
4. Gire para seleccionar **Conectar teléfono** y, a continuación, pulse .
 - La pantalla cambia a una lista de dispositivos.
5. Gire para seleccionar el nombre del dispositivo que desee y, a continuación, pulse .
 - El sistema desconectará el teléfono vinculado y buscará otro teléfono vinculado.

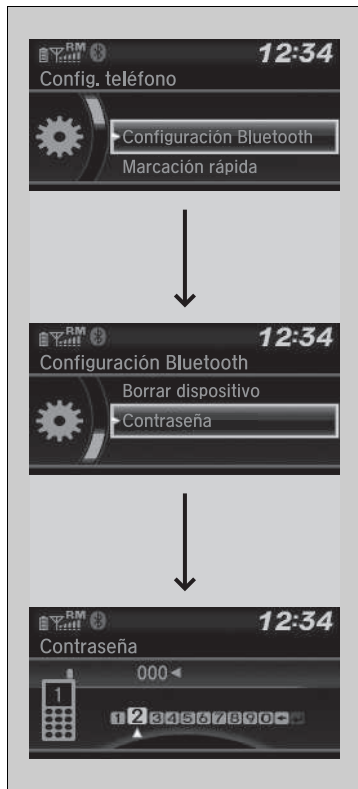

■ Para cambiar el ajuste del código de vinculación

1. Pulse el botón o el botón .
2. Gire para seleccionar **Config. teléfono** y, a continuación, pulse .
3. Gire para seleccionar **Configuración Bluetooth** y, a continuación, pulse .
4. Gire para seleccionar **Contraseña** y, a continuación, pulse .
5. Introduzca un código de emparejamiento nuevo y, a continuación, pulse .



■ **Para eliminar un teléfono previamente vinculado**

1. Pulse el botón o el botón .
2. Gire para seleccionar **Config. teléfono** y, a continuación, pulse .
3. Gire para seleccionar **Configuración Bluetooth** y, a continuación, pulse .
4. Gire para seleccionar **Borrar dispositivo** y, a continuación, pulse .
 - La pantalla cambia a una lista de dispositivos.
5. Gire para seleccionar el teléfono que desee eliminar y, a continuación, pulse .
6. Aparece un mensaje de confirmación en la pantalla. Gire para seleccionar **Sí** y, a continuación, pulse .

■ Tono de llamada

Puede cambiar el ajuste del tono de llamada.



1. Pulse el botón o el botón .
2. Gire para seleccionar **Config. teléfono** y, a continuación, pulse .
3. Gire para seleccionar **Tono de llamada** y, a continuación, pulse .
4. Gire para seleccionar **Fijo** o **Teléfono móvil** y, a continuación, pulse .

■ Información de ID de la llamada

Puede seleccionar la información sobre la persona que realiza la llamada que se mostrará cuando reciba una llamada entrante.



1. Pulse el botón o el botón .
2. Gire para seleccionar **Config. teléfono** y, a continuación, pulse .
3. Gire para seleccionar **Info identif. llamadas** y, a continuación, pulse .
4. Gire para seleccionar el modo que desee y, a continuación, pulse .

» Tono de llamada

Fijo: el tono de llamada fijo suena desde los altavoces.

Teléfono móvil: para algunos teléfonos móviles conectados, el tono de llamada almacenado en el teléfono sonará desde los altavoces.

» Información de ID de la llamada

Mostrar nombre: aparece el nombre de la persona que realiza la llamada si está guardado en la agenda telefónica.

Mostrar número: aparece el número de teléfono de la persona que llama.

Borrado del sistema

Se borran los códigos de emparejamiento, los teléfonos vinculados, las entradas de marcación rápida y los datos importados de la agenda telefónica.

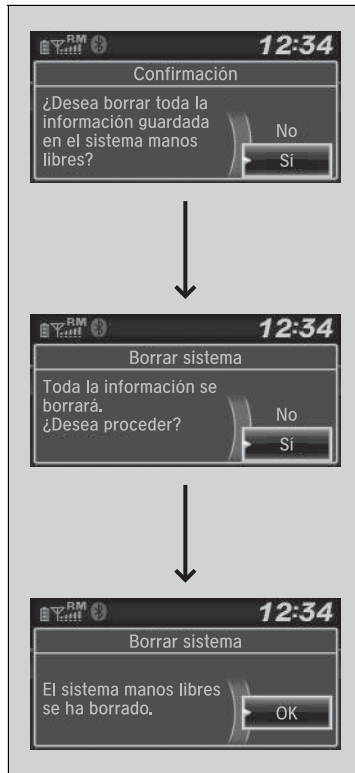

1. Pulse el botón o el botón .
2. Gire para seleccionar **Config. teléfono** y, a continuación, pulse .
3. Gire para seleccionar **Borrar sistema** y, a continuación, pulse .
4. Gire para seleccionar **Sí** y, a continuación, pulse .
5. Aparece un mensaje de confirmación en la pantalla. Gire para seleccionar **Sí** y, a continuación, pulse .
6. Aparece un mensaje de confirmación en la pantalla. Pulse .

■ Importación automática de la agenda telefónica y el historial de llamadas del teléfono móvil

Una vez vinculado el teléfono, el contenido de la agenda telefónica y del historial de llamadas se importa automáticamente al sistema.



► Importación automática de la agenda telefónica y el historial de llamadas del teléfono móvil

Cuando selecciona una persona en la lista de la agenda telefónica del móvil, puede ver hasta tres iconos de categoría. Los iconos indican qué tipo de números hay almacenados para ese nombre.



Si un nombre tiene cuatro o más números, aparece ... en lugar de los iconos de categoría.

En algunos teléfonos, es posible que no se puedan importar los iconos de categoría al sistema.

La agenda telefónica se actualiza después de cada conexión. El historial de llamadas se actualiza después de cada conexión o llamada.

Marcación rápida

Se pueden memorizar hasta 20 números de marcación rápida por teléfono.



Para memorizar un número de marcación rápida:

1. Pulse el botón o el botón .
2. Gire para seleccionar **Marcación rápida** y, a continuación, pulse .
3. Gire para seleccionar **Añadir nuevo** y, a continuación, pulse .
4. Gire para seleccionar una ubicación desde la que elegir un número y, a continuación, pulse .

Desde el **Historial de llamadas**:

- Seleccione un número del historial de llamadas.

Desde la **Agenda**:

- Seleccione un número de la agenda telefónica importada del teléfono móvil vinculado.

Desde **Número teléfono**:

- Introduzca manualmente el número.

☒ Marcación rápida

Puede utilizar los botones de preajuste de sonido durante una llamada para memorizar un número de marcación rápida:

1. Mantenga pulsado el botón de preajuste de sonido que desee durante una llamada.
2. Se memorizará la información de contacto de la llamada activa para la marcación rápida correspondiente.

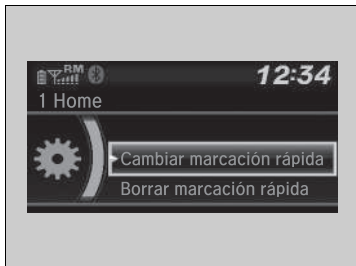

■ Para editar una marcación rápida

1. Pulse el botón o el botón .
2. Gire para seleccionar **Config. teléfono** y, a continuación, pulse .
3. Gire para seleccionar **Marcación rápida** y, a continuación, pulse .
4. Seleccione una entrada de marcación rápida existente.
5. Gire para seleccionar **Cambiar marcación rápida** y, a continuación, pulse .
6. Seleccione un número de marcación rápida nuevo y, a continuación, pulse .

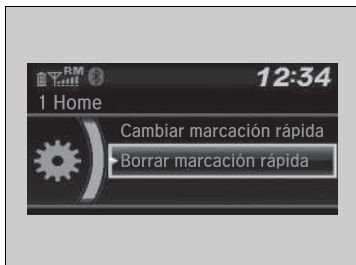

■ Para eliminar un número de marcación rápida

1. Pulse el botón o el botón .
2. Gire para seleccionar **Config. teléfono** y, a continuación, pulse .
3. Gire para seleccionar **Marcación rápida** y, a continuación, pulse .
4. Seleccione una entrada de marcación rápida existente.
5. Gire para seleccionar **Borrar marcación rápida** y, a continuación, pulse .
 - Aparece un mensaje de confirmación en la pantalla. Gire para seleccionar **Sí** y, a continuación, pulse .

Realización de una llamada

Puede realizar llamadas introduciendo cualquier número de teléfono, o utilizando la agenda telefónica, el historial de llamadas, las entradas de marcación rápida o las rellamadas que se han importado.



Realización de una llamada

El alcance máximo entre el teléfono y el vehículo es 10 metros.

Una vez conectada una llamada, puede escuchar la voz de la persona a la que llama a través de los altavoces.

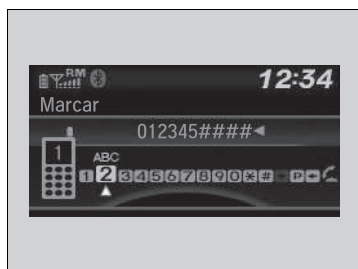
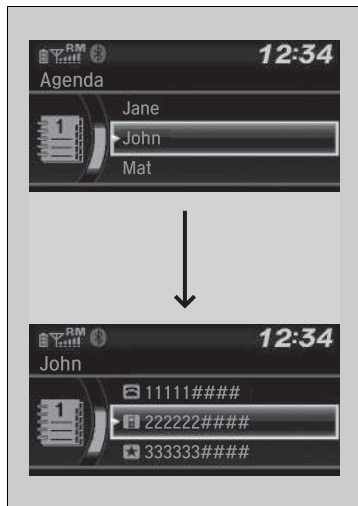

■ Para realizar una llamada utilizando la agenda telefónica importada

Una vez emparejado el teléfono, el contenido de la agenda se importa automáticamente al sistema.

1. Pulse el botón o el botón .
 2. Gire para seleccionar **Agenda** y, a continuación, pulse .
 3. La agenda telefónica se almacena por orden alfabético. Gire para seleccionar la inicial y, a continuación, pulse .
 4. Gire para seleccionar un nombre y, a continuación, pulse .
 5. Gire para seleccionar un número y, a continuación, pulse .
- La marcación se inicia automáticamente.

■ Para realizar una llamada utilizando un número de teléfono

1. Pulse el botón o el botón .
 2. Gire para seleccionar **Marcar** y, a continuación, pulse .
 3. Gire para seleccionar un número y, a continuación, pulse .
 4. Gire para seleccionar y, a continuación, pulse .
- La marcación se inicia automáticamente.

►► Para realizar una llamada utilizando la agenda telefónica importada

Esta función está deshabilitada con el vehículo en movimiento.

►► Para realizar una llamada utilizando un número de teléfono

Esta función está deshabilitada con el vehículo en movimiento.



■ Para realizar una llamada utilizando la rellamada

1. Pulse el botón o el botón .
 2. Gire para seleccionar **Remarcar** y, a continuación, pulse .
- ▶ La marcación se inicia automáticamente.



■ Para realizar una llamada utilizando el historial de llamadas

El historial de llamadas se guarda en **Llamadas enviadas**, **Llamadas recibidas** y **Llamadas perdidas**.

1. Pulse el botón o el botón .
 2. Gire para seleccionar **Historial de llamadas** y, a continuación, pulse .
 3. Gire para seleccionar **Llamadas enviadas**, **Llamadas recibidas** o **Llamadas perdidas** y, a continuación, pulse .
 4. Gire para seleccionar un número y, a continuación, pulse .
- ▶ La marcación se inicia automáticamente.

☒ Para realizar una llamada utilizando la rellamada

Mantenga pulsado el botón para volver a marcar el último número marcado que aparece en el historial de llamadas del teléfono.

☒ Para realizar una llamada utilizando el historial de llamadas

El historial de llamadas aparece solamente cuando el teléfono está conectado al sistema y muestra las últimas 20 llamadas realizadas, recibidas o perdidas.

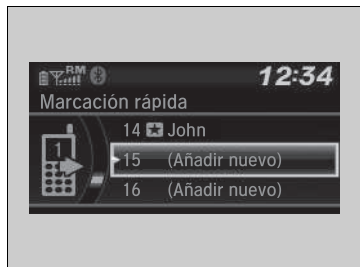

■ Para realizar una llamada mediante una entrada de marcación rápida

1. Pulse el botón o el botón .
2. Gire para seleccionar **Marcación rápida** y, a continuación, pulse .
3. Gire para seleccionar un número y, a continuación, pulse .
 - La marcación se inicia automáticamente.

►► Para realizar una llamada mediante una entrada de marcación rápida

En la pantalla **Teléfono**, se pueden seleccionar directamente las primeras seis marcaciones rápidas de la lista pulsando los botones de preajuste de sonido correspondientes (1-6).

■ Recepción de una llamada

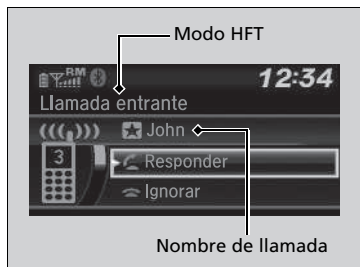

Cuando hay una llamada entrante, suena un aviso audible y aparece la pantalla de **Llamada entrante**.

Pulse el botón para responder a la llamada.
 Pulse el botón para rechazar o finalizar la llamada.

►► Recepción de una llamada

Llamada en espera

Pulse el botón para poner la llamada actual en espera y responder a una llamada entrante.

Pulse el botón otra vez para regresar a la llamada actual. Seleccione **Ignorar** para ignorar la llamada entrante si no desea responderla.

Pulse el botón si desea colgar la llamada actual.

Puede seleccionar los iconos que aparecen en la pantalla de audio/información en lugar de los botones y . Gire para seleccionar el icono y, a continuación, pulse .

Opciones durante una llamada

Las opciones siguientes están disponibles durante una llamada.



Permutar: permite poner la llamada actual en espera y responder a una llamada entrante.

Silenciar: permite silenciar su voz.

Transferir llamada: permite transferir una llamada del sistema a su teléfono.

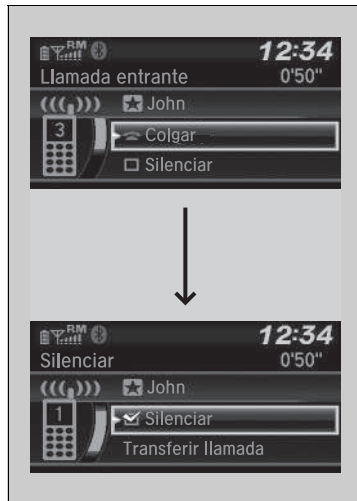
Tonos de marcación: permite enviar números durante una llamada. Resulta útil cuando llama a un sistema telefónico basado en menús.



1. Para ver las opciones disponibles, pulse el botón .
2. Gire  para seleccionar la opción y, a continuación, pulse .
 - La casilla de verificación está marcada cuando se ha seleccionado **Silenciar**. Seleccione **Silenciar** de nuevo para desactivarla.

Opciones durante una llamada

Tonos de marcación: disponible en algunos teléfonos.

Modelos con pantalla de sistema de sonido

El sistema de teléfono manos libres (HFT) le permite realizar y recibir llamadas telefónicas a través del sistema de sonido del vehículo, sin necesidad de manipular su teléfono móvil.

Uso del HFT

Botones del HFT

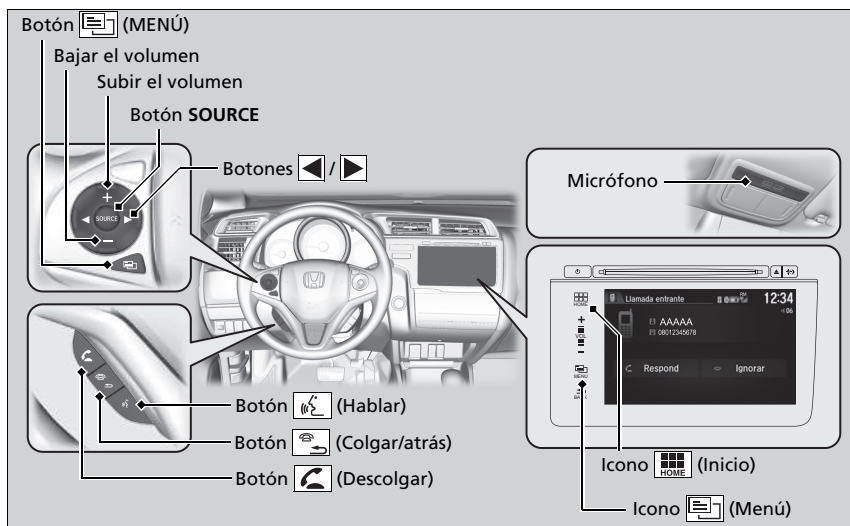

Botón (Descolgar): púlselo para ir directamente a la pantalla de **Teléfono** o para responder a una llamada entrante.

Botón (Colgar/atrás): púlselo para finalizar una llamada, regresar al comando anterior o cancelarlo.

Sistema de teléfono manos libres

Coloque el teléfono donde pueda obtener buena cobertura. Para utilizar el HFT, necesita un teléfono móvil compatible con *Bluetooth*. Para ver una lista de teléfonos compatibles, procedimientos de asociación y funciones especiales, consulte a su concesionario local Honda.

Para utilizar el sistema, el ajuste **Estado Bluetooth Encender/Apagar** debe ser **Encender**.

➤ **Funciones configurables** P. 313

Sugerencias del control por voz

- Oriente los difusores de aire en dirección contraria al techo y cierre las ventanas, ya que el ruido exterior podría interferir con el micrófono.
- Pulse y suelte el botón  cuando quiera llamar a un número usando un comando de voz memorizado. Al oír la señal sonora, hable con claridad y naturalidad.
- Si el micrófono recoge otras voces además de la suya, puede que el comando no se interprete correctamente.
- Para cambiar el volumen, seleccione el botón **VOL** (Volumen) del sistema de sonido o utilice los botones de control remoto de sonido situados en el volante.



Se pueden visualizar hasta un máximo de seis entradas de marcación rápida entre un total de 20 que se pueden introducir. Si no hay ninguna entrada en el sistema, la Marcación rápida está desactivada.

➤ **Marcación rápida** P. 374

Se pueden visualizar un máximo de seis historiales de llamadas. Si no hay historiales de llamadas, el Historial de llamadas está desactivado.



Botón  (**Hablar**): púlselo para llamar a un número con una etiqueta de voz memorizada.

Botón  (**Menú**): púlselo para mostrar **Marcación rápida**, **Historial de llamadas** o **Remarcas** en la pantalla de **Teléfono**.

Botón  / : púlselo para seleccionar un elemento de la pantalla de **Teléfono**.

Botón SOURCE: púlselo para llamar a un número que se indica en el elemento seleccionado en la pantalla de **Teléfono**.

Para ir a la pantalla **Menú del teléf.:**

1. Seleccione .
2. Seleccione **Teléfono** para cambiar a la pantalla de **Teléfono**.
3. Seleccione .

Pantalla de información de estado de HFT

La pantalla de audio/información le avisa cuando hay una llamada entrante.

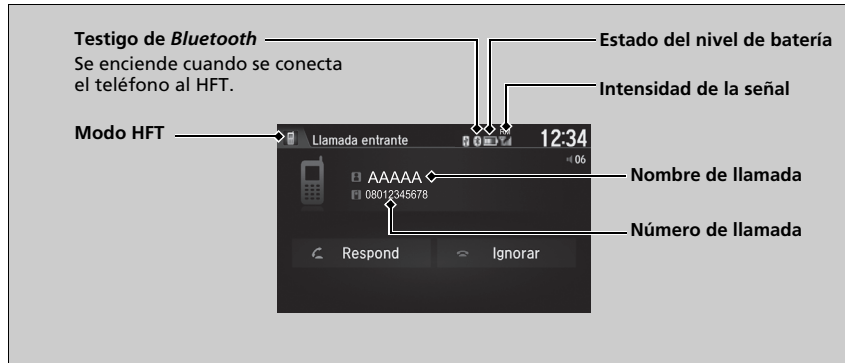

Sistema de teléfono manos libres

Tecnología inalámbrica *Bluetooth*[®]

La marca denominativa y los logotipos de *Bluetooth*[®] son marcas comerciales registradas propiedad de *Bluetooth SIG, Inc.*, y el uso de dichas marcas por Honda Motor Co., Ltd. se realiza bajo licencia. Las demás marcas comerciales y nombres comerciales lo son de sus respectivos propietarios.

Limitaciones del sistema HFT

Una llamada entrante en el HFT interrumpirá la reproducción en el sistema de sonido. Se reanudará una vez finalizada la llamada.

Pantalla de información de estado de HFT

La información que aparece en la pantalla de audio/información varía de un modelo de teléfono a otro.

Si lo desea, puede cambiar el idioma del sistema.

► **Funciones configurables** P. 313

■ Limitaciones del funcionamiento manual

Algunas funciones manuales están deshabilitadas o no funcionan mientras el vehículo está en movimiento. No es posible seleccionar una opción sombreada hasta que se detiene el vehículo.

Cuando el vehículo está circulando, solo se pueden realizar llamadas mediante comandos por voz a entradas de marcación rápida previamente guardadas con etiquetas de voz, nombres de la agenda o números.

➤ **Marcación rápida** P. 374

Menús del sistema HFT

El interruptor de encendido debe estar en la posición de ACCESORIOS **I** o de CONTACTO **II***1 para utilizar el sistema.

■ Pantalla Config. del teléf.

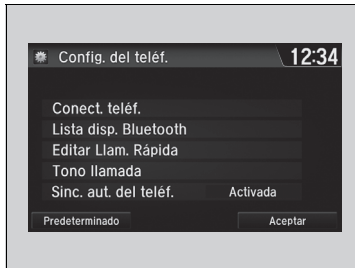

1. Seleccione .
2. Seleccione **Ajustes**.
3. Seleccione **Teléfono**.

☒ Menús del sistema HFT

Para utilizar el HFT, en primer lugar debe vincular su teléfono móvil compatible con *Bluetooth* con el sistema mientras el vehículo está estacionado.

Algunas funciones están limitadas durante la conducción.

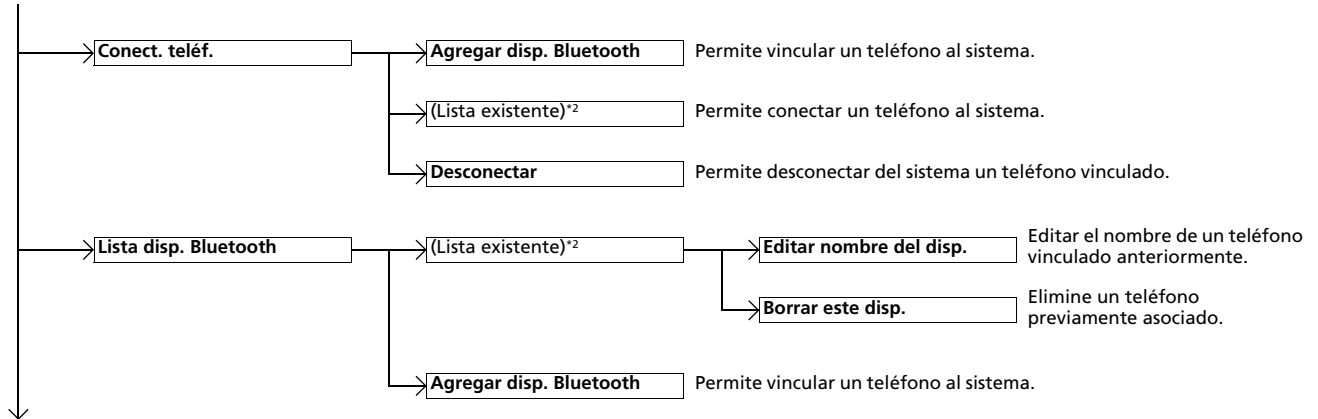

*1: Los modelos con sistema de acceso sin llave tienen un botón **ENGINE START/STOP** en lugar de un interruptor de encendido.



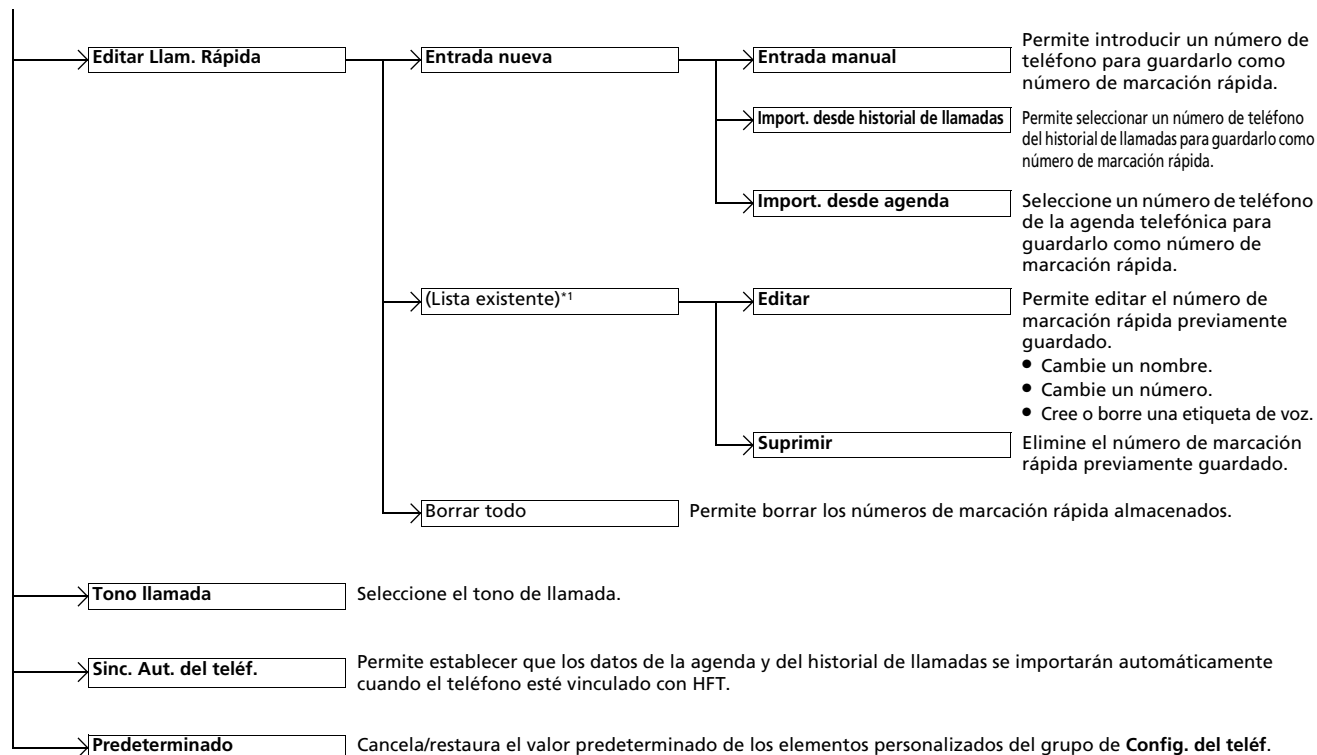

*2: Aparece solamente cuando se conecta un teléfono al sistema.

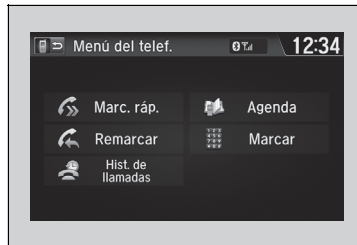

*1 : Aparece solamente cuando se conecta un teléfono al sistema.

■ Pantalla de menú del teléfono



1. Pulse  o seleccione  y, a continuación, seleccione **Teléfono**.
2. Pulse  (MENÚ) en el volante o seleccione .

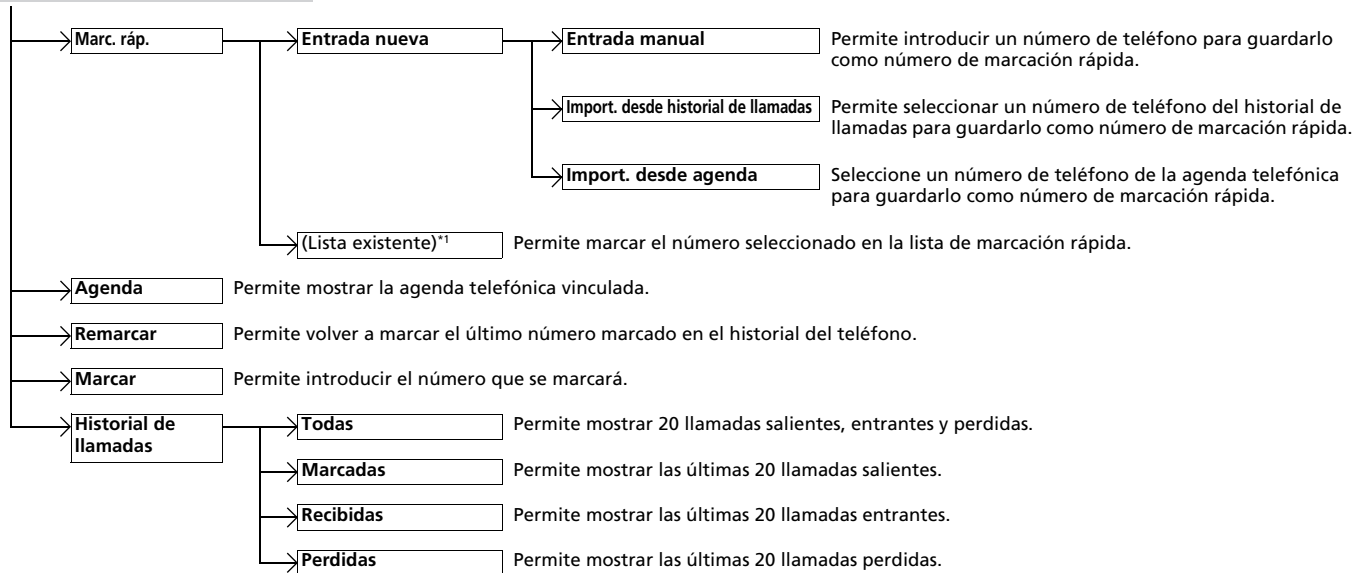

*1: Aparece solamente cuando se conecta un teléfono al sistema.

Configurar teléfono

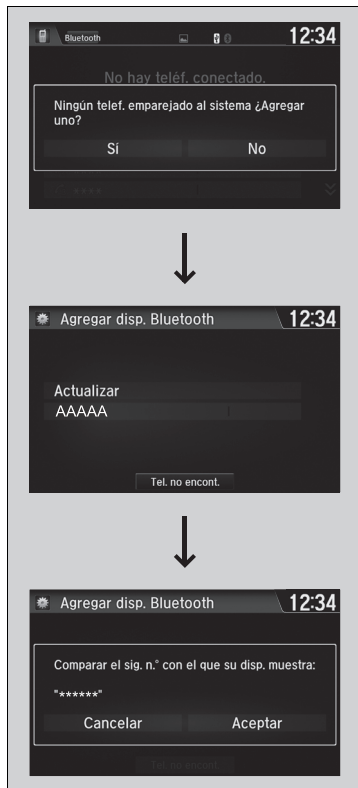

■ Para vincular un teléfono móvil (cuando no hay un teléfono vinculado al sistema)

1. Seleccione **Teléfono**.
2. Seleccione **Sí**.
3. Asegúrese de que el teléfono se encuentra en modo de búsqueda o visible y después seleccione **Continuar**.
 - El sistema HFT busca automáticamente un dispositivo *Bluetooth*.
4. Seleccione su teléfono cuando aparezca en la lista.
 - Si su teléfono no aparece, pruebe a seleccionar **Actualizar** para volver a buscar.
 - Si su teléfono sigue sin aparecer, seleccione **Tel. no encont.** y busque dispositivos *Bluetooth* utilizando su teléfono. Desde el teléfono, busque **Honda HFT**.
5. El sistema proporciona un código de vinculación en la pantalla de audio/información.
 - Confirme si el código de vinculación de la pantalla y su teléfono coinciden. Esto puede variar según el teléfono.

» Configurar teléfono

Para poder realizar y recibir llamadas de manos libres, su teléfono compatible con *Bluetooth* debe estar vinculado al sistema.

Sugerencias de vinculación del teléfono:

- No se puede vincular el teléfono con el vehículo en movimiento.
- Se pueden vincular un máximo de seis teléfonos.
- La batería del teléfono puede agotarse con más rapidez cuando está emparejado al sistema.
- Si su teléfono no está listo para la vinculación o el sistema no lo encuentra, el sistema volverá a la pantalla anterior.

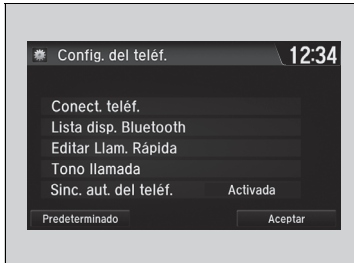

■ **Para cambiar el teléfono vinculado actualmente**

1. Vaya a la pantalla de configuración del teléfono.
 ► **Pantalla Config. del teléf.** P. 365
2. Seleccione **Conectar teléf.**
3. Seleccione el teléfono que desea conectar.
 ► El HFT desconectará el teléfono actual y buscará otro teléfono emparejado.

■ **Para cambiar el ajuste del código de emparejamiento**

1. Seleccione .
2. Seleccione **Ajustes**.
3. Seleccione **Bluetooth/Wi-Fi**.
4. Seleccione la pestaña **Bluetooth**.
5. Seleccione **Edit. cód. empar.**
6. Seleccione **Fijo** o **Aleatorio**.

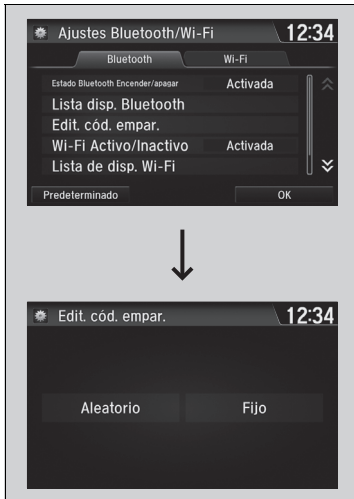

►► Para cambiar el teléfono vinculado actualmente

Si no se ha encontrado o vinculado ningún teléfono al intentar cambiar a otro teléfono, el sistema HFT le informará de que se ha vuelto a conectar el teléfono original.

Para vincular otros teléfonos, seleccione **Agregar un dispositivo Bluetooth** desde la pantalla **Conectar teléfono**.

►► Para cambiar el ajuste del código de emparejamiento

El código emparejamiento predeterminado hasta que se modifica el valor es **0000**.

Para crear uno de su elección, seleccione **Fijo** y elimine el código actual y, a continuación, introduzca uno nuevo.

Para obtener un código emparejamiento aleatorio cada vez que vincule un teléfono, seleccione **Aleatorio**.



■ **Para editar un nombre de teléfono ya vinculado**

1. Vaya a la pantalla de configuración del teléfono.

☒ **Pantalla Config. del teléf.** P. 365

2. Seleccione **Lista disp. Bluetooth**.

3. Seleccione un teléfono vinculado que desee editar.

4. Seleccione **Editar nombre del disp.**

5. Edite el nombre y seleccione **Aceptar**.

6. Se muestra una notificación si el cambio ha sido correcto.



■ Para eliminar un teléfono previamente vinculado.

1. Vaya a la pantalla de configuración del teléfono.
 ▶ **Pantalla Config. del teléf.** P. 365
2. Seleccione **Lista disp. Bluetooth**.
3. Seleccione un teléfono que desee borrar.

4. Seleccione **Borrar este disp.**
5. Recibirá un mensaje de confirmación en la pantalla. Seleccione **Sí**.
6. Se muestra una notificación si la supresión ha sido correcta.

■ Tono de llamada

Puede cambiar el ajuste del tono de llamada.

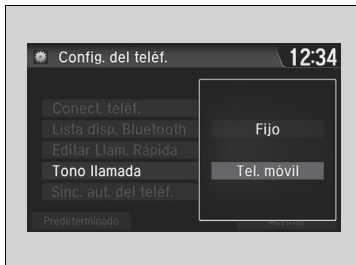

1. Vaya a la pantalla de configuración del teléfono.
 ➤ **Pantalla Config. del teléf.** P. 365
2. Seleccione **Tono llamada**.
3. Seleccione **Fijo** o **Tel. móvil**.

» Tono de llamada

Fijo: el tono de llamada fijo suena desde el altavoz.

Teléfono móvil: para algunos teléfonos móviles conectados, el tono de llamada almacenado en el teléfono sonará desde los altavoces.

Importación automática de la agenda telefónica y el historial de llamadas del teléfono móvil

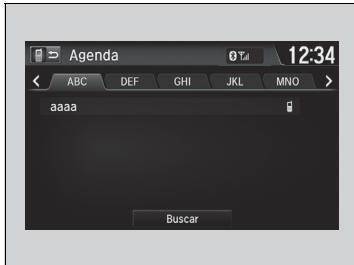

■ Si Sinc. aut. del teléf. se ajusta en Activada:

Una vez vinculado el teléfono, el contenido de la agenda telefónica y del historial de llamadas se importa automáticamente al sistema.

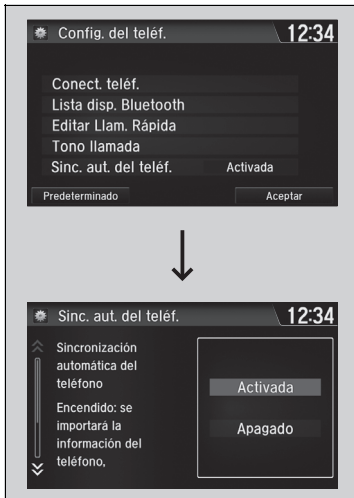

■ Cambio del ajuste Sinc. aut. del teléf.

1. Vaya a la pantalla de configuración del teléfono.

► Pantalla Config. del teléf. P. 365

2. Seleccione **Sinc. aut. del teléf.**

3. Seleccione **Activada** o **Apagado**.

► Importación automática de la agenda telefónica y el historial de llamadas del teléfono móvil

Cuando selecciona una persona en la lista de la agenda telefónica del móvil, puede ver hasta tres iconos de categoría. Los iconos indican qué tipo de números hay almacenados para ese nombre.



En algunos teléfonos, es posible que no se puedan importar los iconos de categoría al sistema.

La agenda telefónica se actualiza después de cada conexión. El historial de llamadas se actualiza después de cada conexión o llamada.

■ Marcación rápida

Se pueden memorizar hasta 20 números de marcación rápida por teléfono.



Para memorizar un número de marcación rápida:

1. Vaya a la pantalla de menú del teléfono.
 - **Pantalla de menú del teléfono** P. 367
2. Seleccione **Marcado rápido**.
3. Seleccione **Ent. nueva**.
4. Elija un lugar para seleccionar un número.
 - Desde **Import. desde historial de llamadas**:
 - Seleccione un número del historial de llamadas.
 - Desde **Entrada manual**:
 - Introduzca manualmente el número.
 - Desde **Import. desde agenda**:
 - Seleccione un número de la agenda telefónica importada del teléfono móvil vinculado.
5. Una vez memorizada correctamente la marcación rápida, se le solicita que cree un comando de voz para el número. Seleccione **Sí** o **No**.
6. Seleccione **Grabar** para almacenar una nueva etiqueta de voz para la entrada de marcación rápida.
 - Con el botón , siga las indicaciones para guardar una etiqueta de voz como entrada de marcación rápida.

»» Marcación rápida

Cuando una etiqueta de voz se guarde, pulse el botón  para llamar al número con la etiqueta de voz. Diga el nombre del comando de voz.

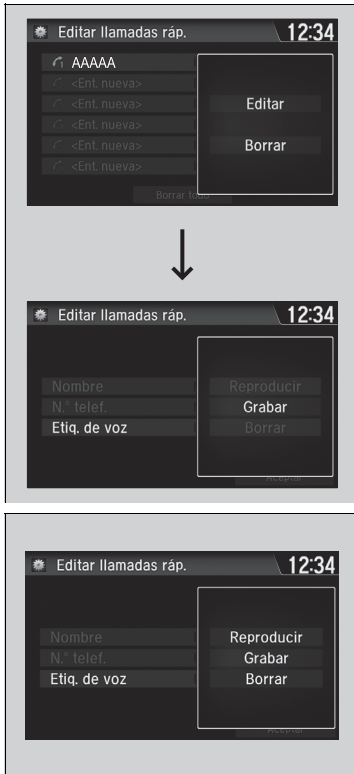

■ Adición de un comando de voz a un número de marcación rápida guardado

1. Vaya a la pantalla de configuración del teléfono.
 ► **Pantalla Config. del teléf.** P. 365
2. Seleccione **Editar llamadas ráp.**
3. Seleccione una entrada de marcación rápida existente.
 ► En el menú emergente, seleccione **Editar**.
4. Seleccione **Etiqu. de voz**.
 ► En el menú emergente, seleccione **Grabar**.
5. Seleccione **Grabar** para almacenar la etiqueta de voz.
6. Utilizando el botón , siga las indicaciones para finalizar la introducción del comando de voz.

■ Eliminación de un comando de voz

1. Vaya a la pantalla de configuración del teléfono.
 ► **Pantalla Config. del teléf.** P. 365
2. Seleccione **Editar llamadas ráp.**
3. Seleccione una entrada de marcación rápida existente.
 ► En el menú emergente, seleccione **Editar**.
4. Seleccione **Etiqu. de voz**.
 ► En el menú emergente, seleccione **Borrar**.
5. Aparece un mensaje de confirmación en la pantalla. Seleccione **Sí**.

☒ Marcación rápida

Evite utilizar etiquetas de voz duplicadas.

Evite utilizar "casa" como etiqueta de voz.

Para el sistema resulta más fácil reconocer un nombre más largo. Por ejemplo, utilice "Juan García" en lugar de "Juan".

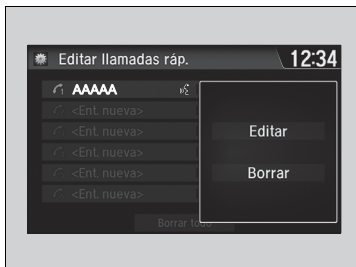

■ Para editar una marcación rápida

1. Vaya a la pantalla de configuración del teléfono.
 ► **Pantalla Config. del teléf.** P. 365
2. Seleccione **Editar llamadas ráp.**
3. Seleccione una entrada de marcación rápida existente.
 ► En el menú emergente, seleccione **Editar**.
4. Seleccione un ajuste que desee.

■ Para borrar una marcación rápida

1. Vaya a la pantalla de configuración del teléfono.
 ► **Pantalla Config. del teléf.** P. 365
2. Seleccione **Editar llamadas ráp.**
3. Seleccione una entrada de marcación rápida existente.
 ► En el menú emergente, seleccione **Borrar**.
4. Aparece un mensaje de confirmación en la pantalla. Seleccione **Sí**.

Realización de una llamada

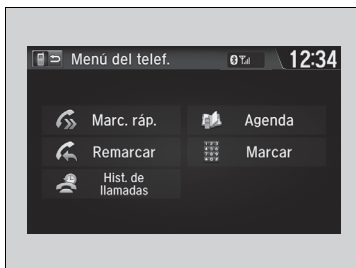

Puede realizar llamadas introduciendo cualquier número de teléfono, o utilizando la agenda telefónica, el historial de llamadas, las entradas de marcación rápida o las rellamadas que se han importado.

»» Realización de una llamada

Cualquier entrada de marcación rápida con etiqueta de voz se puede marcar mediante la voz desde la mayoría de pantallas.

Pulse el botón  y diga el comando de voz.

Una vez conectada una llamada, puede escuchar la voz de la persona a la que llama a través de los altavoces.



■ **Para realizar una llamada utilizando la agenda telefónica importada**

1. Vaya a la pantalla de menú del teléfono.
 ► **Pantalla de menú del teléfono** P. 367
2. Seleccione **Agenda**.
3. Seleccione un nombre.
 ► También puede realizar búsquedas por letra.
 Seleccione **Buscar**.
 ► Utilice el teclado de la pantalla táctil para introducir letras.
4. Seleccione un número.
 ► La marcación se inicia automáticamente.

■ **Para realizar una llamada utilizando un número de teléfono**

1. Vaya a la pantalla de menú del teléfono.
 ► **Pantalla de menú del teléfono** P. 367
2. Seleccione **Marcar**.
3. Seleccione un número.
 ► Utilice el teclado de la pantalla táctil para introducir números.
4. Seleccione **Hecho**.
 ► La marcación se inicia automáticamente.

► Para realizar una llamada utilizando la agenda telefónica importada

Esta función está deshabilitada con el vehículo en movimiento. Sin embargo, puede llamar a un número de marcación rápida guardado con una etiqueta de voz utilizando los comandos por voz.

- **Limitaciones del funcionamiento manual** P. 364
- **Marcación rápida** P. 374

► Para realizar una llamada utilizando un número de teléfono

Esta función está deshabilitada con el vehículo en movimiento. Sin embargo, puede llamar a un número de marcación rápida guardado con una etiqueta de voz utilizando los comandos por voz.

- **Limitaciones del funcionamiento manual** P. 364
- **Marcación rápida** P. 374

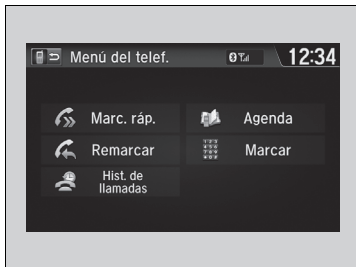

■ **Para realizar una llamada utilizando la rellamada**

1. Vaya a la pantalla de menú del teléfono.
 ➤ **Pantalla de menú del teléfono** P. 367
2. Seleccione **Remarcar**.
 ► La marcación se inicia automáticamente.

►► Para realizar una llamada utilizando la rellamada

Mantenga pulsado el botón  para volver a marcar el último número marcado que aparece en el historial del teléfono.



■ **Para realizar una llamada utilizando el historial de llamadas**

- El historial de llamadas se almacena por **All**, **Marcadas**, **Recibidas** y **Perdidas**.
1. Vaya a la pantalla de menú del teléfono.
 ➤ **Pantalla de menú del teléfono** P. 367
 2. Seleccione **Historial de llamadas**.
 3. Seleccione **All**, **Marcadas**, **Recibidas** o **Perdidas**.
 4. Seleccione un número.
 ► La marcación se inicia automáticamente.

►► Para realizar una llamada utilizando el historial de llamadas

El historial de llamadas muestra las últimas 20 llamadas marcadas, recibidas o perdidas. (Aparece solamente cuando se conecta un teléfono al sistema).

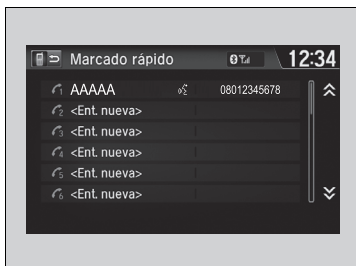

■ **Para realizar una llamada mediante una entrada de marcación rápida**

1. Vaya a la pantalla de menú del teléfono.
 ➤ **Pantalla de menú del teléfono** P. 367
2. Seleccione **Marcado rápido**.
3. Seleccione un número.
 ► La marcación se inicia automáticamente.

►► Para realizar una llamada mediante una entrada de marcación rápida



Cuando una etiqueta de voz se guarde, pulse el botón  para llamar al número con la etiqueta de voz.
 ➤ **Marcación rápida** P. 374

Cualquier entrada de marcación rápida con comando de voz se puede marcar mediante la voz desde cualquier pantalla. Pulse el botón  y siga las indicaciones.

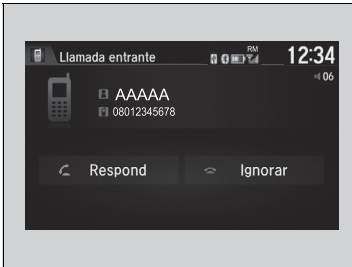
Recepción de una llamada



Cuando hay una llamada entrante, suena un aviso audible y aparece la pantalla de **Llamada entrante**.

Pulse el botón  para responder a la llamada.
Pulse el botón  para rechazar o finalizar la llamada.

Opciones durante una llamada

Las opciones siguientes están disponibles durante una llamada.

Silenciar: permite silenciar su voz.

- ▶ El icono de la función de silencio aparece cuando se selecciona **Mute**. Seleccione **Mute** de nuevo para desactivarla.

Transferir: permite transferir una llamada del sistema a su teléfono.

Marcación por tonos: permite enviar números durante una llamada. Resulta útil cuando llama a un sistema telefónico basado en menús.

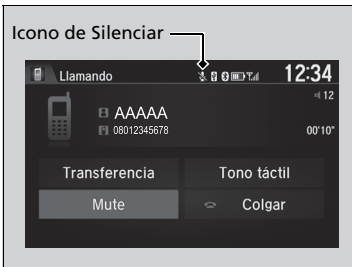

Las opciones disponibles se muestran en la mitad inferior de la pantalla.



Seleccione la opción.



- ▶ El icono de la función Silenciar aparece cuando **Mute** está seleccionado. Seleccione **Mute** de nuevo para desactivarla.

Recepción de una llamada

Llamada en espera

Pulse el botón  para poner la llamada actual en espera y responder a una llamada entrante.

Pulse el botón  otra vez para regresar a la llamada actual. Seleccione **Ignorar** para ignorar la llamada entrante si no desea responderla.
Pulse el botón  si desea colgar la llamada actual.

Puede seleccionar los iconos que aparecen en la pantalla táctil en lugar de los botones  y .

Opciones durante una llamada

Marcación por tonos: disponible en algunos teléfonos.

Puede seleccionar los iconos de la pantalla táctil.

Conducción



En este capítulo se tratan aspectos de la conducción y del repostaje de combustible.

Antes de conducir	382
Circulación con un remolque	386
Durante la conducción	
Modelos sin sistema de acceso sin llave	
Arranque del motor	392
Modelos con sistema de acceso sin llave	
Arranque del motor	395
Precauciones durante la conducción	399
Transmisión variable continua*	401
Modelos con transmisión variable continua	
Cambios	402
Modelos con caja de cambios manual	
Cambios	407
Modelos con transmisión variable continua	
Parada automática en ralentí	410

Modelos con caja de cambios manual	
Parada automática en ralentí	415
Control de crucero	420
Limitador de velocidad ajustable	423
Limitador de velocidad inteligente	427
Avisador de colisión frontal*	434
Avisador de cambio involuntario de carril*	438
Sistema de reconocimiento de señales de tráfico*	442
Sistema de control de estabilidad del vehículo (VSA)	446
Asistencia de conducción ágil	448
Sistema de aviso de desinflado	449
Ajuste de la distribución de los faros	451
Frenado	
Sistema de frenos	453
Sistema de frenos antibloqueo (ABS)	455
Sistema de asistencia al frenado	456

Sistema de frenado en ciudad	457
Señal de parada de emergencia	462
Estacionamiento del vehículo	
Cuando se detenga	463
Sistema del sensor de estacionamiento*	464
Cámara trasera con múltiples vistas*	
Acerca de la cámara trasera con múltiples vistas	469
Repostaje	
Información sobre el combustible	471
Repostaje	472
Consumo de combustible y emisiones de CO₂	
Reducción del consumo de combustible y de las emisiones de CO ₂	473

* No disponible en todos los modelos

Preparativos para la conducción

Compruebe los elementos que se indican a continuación antes de ponerse en marcha.

Comprobaciones del exterior

- Asegúrese de que no haya ninguna obstrucción en las ventanillas, los retrovisores de las puertas, las luces exteriores ni otras partes del vehículo.
 - ▶ Retire la escarcha, el hielo o la nieve que pueda haber.
 - ▶ Retire la nieve que pueda haber en el techo, ya que podría deslizarse hacia abajo y obstaculizar su campo de visión mientras conduce. Si se ha congelado, elimine el hielo cuando se haya ablandado.
 - ▶ Al eliminar el hielo de alrededor de las ruedas, tenga cuidado de no dañar la rueda o sus componentes.
- Asegúrese de que el capó está bien cerrado.
 - ▶ Si el capó se abre mientras conduce, le obstaculizará el campo de visión.
- Asegúrese de que los neumáticos están en buen estado.
 - ▶ Compruebe la presión del aire y si presentan daños y un desgaste excesivo.
 - 🔧 **Comprobación y mantenimiento de los neumáticos** P. 517
- Asegúrese de que no haya personas ni objetos detrás del vehículo o alrededor del mismo.
 - ▶ Hay puntos ciegos desde el interior.

Comprobaciones del exterior

AVISO

Si las puertas no se pueden abrir porque se han congelado, vierta agua caliente por los bordes de las mismas para derretir el hielo. No trate de forzar la apertura de las puertas, ya que se puede dañar la banda lateral de goma. Seque la zona de inmediato para evitar que se vuelva a congelar.

No vierta agua caliente en el cilindro de la llave. Si se congela el agua en el orificio, no podrá introducir la llave.

El calor del motor y del escape puede prender fuego a materiales inflamables bajo el capó, provocando un incendio. Si ha estacionado el vehículo por un período prolongado, revíselo y quite cualquier tipo de desecho que pueda haberse acumulado, por ejemplo, hierbas y hojas secas que hayan caído o que algún pequeño animal haya llevado para formar un nido. Compruebe también que no haya quedado material inflamable debajo del capó, después de que usted u otra persona hayan realizado el mantenimiento del vehículo.

Comprobaciones del interior

- Almacene o fije todos los elementos a bordo correctamente.
 - ▶ Si lleva demasiado equipaje, o lo almacena de forma inadecuada, pueden verse afectados la maniobrabilidad, la estabilidad, la distancia de frenado y los neumáticos, lo que mermaría la seguridad del vehículo.
 - **Límite de carga** P. 385
- No apile objetos a una altura superior a la del asiento.
 - ▶ Pueden obstaculizarle el campo de visión y podrían salir despedidos hacia delante en caso de frenado brusco.
- No coloque nada en los huecos para los pies de los asientos delanteros. Asegúrese de que las alfombrillas del suelo estén bien sujetas*.
 - ▶ Si hay algún objeto o la alfombrilla está suelta, puede tener problemas para pisar los pedales de freno y del acelerador mientras conduce.
- Si lleva animales a bordo, no deje que se muevan por el vehículo.
 - ▶ Puede interferir con la conducción y provocar una colisión.
- Cierre bien todas las puertas y el portón trasero.
- Ajuste correctamente su asiento.
 - ▶ Ajuste también el reposacabezas.
 - **Ajuste de los asientos** P. 187
 - **Ajuste de las posiciones de los reposacabezas delanteros** P. 193
- Ajuste los retrovisores y el volante adecuadamente.
 - ▶ Ajústelos estando sentado con el asiento ya ajustado.
 - **Ajuste de los retrovisores** P. 185
 - **Ajuste del volante** P. 184

* No disponible en todos los modelos

Comprobaciones del interior

La alineación de los faros se ajusta en fábrica y no es necesario ajustarla. No obstante, si suele transportar objetos pesados en el portón trasero o llevar un remolque, el reglaje de los faros deberá ser reajustado en un concesionario o por un técnico cualificado.

Modelos con faros halógenos

Puede ajustar el ángulo de las luces de cruce.

➤ **Regulador de los faros*** P. 174

Modelos con faros LED

El vehículo está equipado con un sistema de ajuste automático de los faros que ajusta automáticamente el ángulo vertical de las luces de cruce.

- Asegúrese de que los objetos que haya en el suelo detrás de los asientos delanteros no puedan rodar debajo de los mismos.
 - Pueden impedir al conductor accionar los pedales o entorpecer el funcionamiento de los asientos.
- Todos los ocupantes del vehículo deben abrocharse el cinturón de seguridad.
 - ▣ **Cómo abrochar el cinturón de seguridad** P. 42
- Asegúrese de que los testigos del panel de instrumentos se encienden al arrancar el vehículo y se apagan poco después.
 - Si se indica algún problema, el vehículo se debe revisar siempre en un concesionario.
 - ▣ **Testigos** P. 86

Límite de carga

Al cargar el equipaje, el peso total del vehículo, todos los acompañantes y el equipaje no debe exceder del peso máximo permitido.

➤ **Especificaciones** P. 592

La carga sobre los ejes delantero y trasero no debe exceder la carga sobre el eje máxima permitida.

➤ **Especificaciones** P. 592

⚠ Límite de carga

⚠ ADVERTENCIA

Una sobrecarga o una carga inadecuada pueden afectar a la maniobrabilidad y estabilidad, y producir una colisión con resultado de lesiones o la muerte.

Cumpla todos los límites de carga u otras indicaciones de carga de este manual.

Preparación para circular con un remolque

■ Límites de carga remolcada

El vehículo puede circular con un remolque si respeta cuidadosamente los límites de carga, utiliza el equipo apropiado y sigue las instrucciones de remolcado. Compruebe los límites de carga antes de ponerse en marcha.

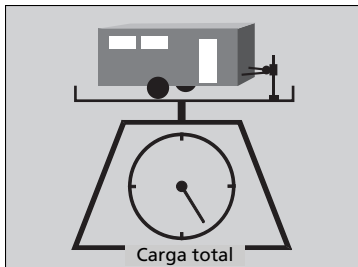

■ Peso total del remolque

No supere el peso de remolcado máximo del remolque y la barra de remolque (con/sin frenos), el equipaje y todo lo que contenga.

Las cargas remolcadas por encima del peso de remolcado máximo pueden afectar gravemente a la maniobrabilidad y el rendimiento del vehículo, y dañar el motor y el tren motriz.

Cada límite de peso se calcula en función de las siguientes condiciones:

- Se ocupan los asientos desde la parte delantera a la parte trasera del vehículo
- Cualquier peso adicional, equipaje o accesorios reducen el peso máximo del remolque y la carga máxima del enganche.

» Límites de carga remolcada

⚠ ADVERTENCIA

Si supera los límites de carga o carga el vehículo y el remolque de forma inadecuada, puede provocar un accidente en el que podría resultar herido de gravedad o morir.

Compruebe la carga del vehículo y el remolque con cuidado antes de ponerse en marcha.

Compruebe en una báscula pública si todas las cargas están dentro de los límites.

Si no tiene a mano una báscula pública, sume el peso estimado del equipaje al peso del remolque (según la indicación del fabricante) y la carga en la parte delantera del remolque.

Período de rodaje

Evite llevar un remolque en los primeros 1000 km del vehículo.

No supere nunca el peso de remolcado máximo ni cualquier límite de carga especificado.

» **Especificaciones** P. 595

Si circula con un remolque en una zona montañosa, recuerde reducir un 10 % el peso combinado del vehículo y el remolque con respecto al peso de remolcado máximo por cada 1000 metros de elevación.

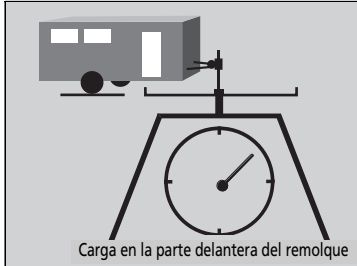

■ Carga en la parte delantera del remolque

La carga en la parte delantera del remolque no debe superar nunca los 95 kg. Esta es la cantidad de peso con la que el remolque carga la barra de remolque cuando está completamente cargada. Como norma general, para pesos de remolques inferiores a 950 kg, la carga en la parte delantera del remolque debe corresponder al 10 por ciento del conjunto total del remolque.

- Una carga excesiva en la parte delantera del remolque reduce la tracción de los neumáticos delanteros y el control de la dirección. Si la carga en la parte delantera del remolque es demasiado baja, el remolque se vuelve inestable, lo que puede provocar balanceos.
- Para que la carga en la parte delantera del remolque sea correcta, comience cargando el 60 % de la carga en la parte delantera del remolque y el 40 % en la parte trasera. Reajuste la carga según sea necesario.

Accesorios y equipamiento de remolque

El equipamiento de remolque varía según el tamaño del remolque, la carga remolcada y la zona por la que se circula.

■ Barras de remolque

La barra de remolque debe estar homologada y estar atornillada correctamente a los bajos de la carrocería.

■ Cadenas para nieve

Utilice cadenas para nieve siempre que lleve un remolque. Deje holgura suficiente para que el remolque pueda tomar las curvas sin problemas, pero sin que las cadenas arrastren por el suelo.

■ Frenos del remolque

Si está pensando en utilizar un remolque con frenos, asegúrese de que sean de accionamiento electrónico. No intente conectarlo al sistema hidráulico del vehículo. Por muy satisfactorio que parezca, no intente conectar los frenos del remolque al sistema hidráulico del vehículo, ya que se reducirá la eficacia de frenado y puede resultar peligroso.

■ Equipamiento de remolque adicional

Puede haber leyes que requieran el uso de retrovisores exteriores especiales cuando se lleva un remolque. Aunque no se requiera el uso de estos retrovisores en la zona donde se utiliza el vehículo, debe montar retrovisores especiales si la visibilidad queda restringida de algún modo.

■ Luces del remolque

El equipamiento y las luces del remolque deben cumplir la normativa del país en el que se conduzca. Pregunte en su agencia de alquiler o venta de remolques por los requisitos exigidos en la zona por la que va a circular con un remolque.

Accesorios y equipamiento de remolque

Asegúrese de que todo el equipamiento se monta correctamente y recibe el mantenimiento adecuado, y de que cumple la normativa vigente del país en el que conduzca.

Consulte al fabricante del remolque las instrucciones de instalación y configuración del equipo. La instalación y configuración correctas pueden afectar a la maniobrabilidad, estabilidad y rendimiento de frenado del vehículo.

Consulte a su agencia de alquiler o venta de remolques si se recomienda o requiere el uso de otros elementos para la situación en la que vaya a utilizar el remolque.

La iluminación y el cableado de los remolques pueden variar en función del tipo y de la marca. Si se requiere un conector, solo puede instalarlo un técnico cualificado.

Conducción segura con remolque

Aspectos a tener en cuenta antes de circular con un remolque

- El remolque debe recibir el mantenimiento adecuado y debe conservarse en buen estado.
- Asegúrese de que todos los pesos y la carga del vehículo y del remolque estén dentro de los límites.
 - ▣ **Límites de carga remolcada** P. 386
- Fije de forma segura la barra de remolque, las cadenas para nieve y las demás piezas necesarias.
- Sujete bien todos los objetos transportados en el remolque de modo que no se muevan al circular.
- Compruebe si las luces y los frenos del remolque funcionan correctamente.
- Compruebe la presión de los neumáticos del remolque, incluida la de la rueda de repuesto.
- Compruebe la normativa relativa a la velocidad máxima y las restricciones para circular con un remolque. Si va a conducir por varios países, compruebe los requisitos de cada país antes de salir, ya que la normativa puede variar.
- Apague el sistema de parada automática en ralentí con el botón de desactivación. El peso del remolque puede afectar a la eficacia de los frenos del vehículo si la parada automática en ralentí está activada cuando circula en una pendiente mientras lleva un remolque.

Conducción segura con remolque

La velocidad de circulación con un remolque no debe superar los 100 km/h.

Estacionamiento

Además de tomar las precauciones habituales, coloque calzos en todas las ruedas del remolque.

Le recomendamos no subir pendientes de más del 12 %. Siga las recomendaciones de la asociación de remolques para conocer las carreteras más adecuadas.

Las corrientes provocadas al adelantar a vehículos grandes pueden influir en el remolque. Mantenga una velocidad constante y conduzca en línea recta.

Conduzca siempre despacio y pida a otra persona que le guíe al dar marcha atrás.

■ Velocidades y marchas con remolque

- Conduzca más despacio de lo normal.
- Respete los límites de velocidad para vehículos con remolque.

Modelos con transmisión variable continua

- Utilice la posición **D** cuando lleve un remolque por calzadas llanas.

Modelos con caja de cambios manual

- El testigo de cambio ascendente o descendente se encenderá en el momento más oportuno para cambiar a una marcha superior o inferior y permitir un consumo de combustible óptimo.

» Velocidades y marchas con remolque

Cuando arrastre un remolque lateral fijo (p. ej. caravana), no supere los 88 km/h. A mayor velocidad, el remolque podría oscilar o afectar a la maniobrabilidad del vehículo.

Modelos con caja de cambios manual

El testigo de cambio descendente no recomendará el cambio a 1.ª. Es el conductor el que debe decidir reducir a 1.ª para aumentar el frenado del motor. Evite aplicar el frenado del motor de forma repentina.

Es posible que debido a las condiciones de la calzada y el estado del tráfico, sea necesario cambiar de marcha en momentos distintos a los indicados.

■ Giros y frenado

- Tome las curvas a menos velocidad y más abiertas de lo normal.
- Emplee más tiempo y distancia para frenar.
- No frene ni gire bruscamente.

■ Conducción en zonas con pendientes

- Preste atención al testigo de temperatura alta. Si el testigo permanece encendido, apague el sistema de calefacción y refrigeración*/sistema de control de climatización* y disminuya la velocidad. En caso necesario, estacione el vehículo en el arcén de forma segura hasta que se enfríe el motor.

Modelos con transmisión variable continua

- Cambie a la posición **S** y utilice la leva de cambio para reducir la marcha al circular cuesta abajo.
Esto ayuda a aumentar la eficiencia del frenado del motor y a evitar que el sistema de frenos se sobrecaliente.

* No disponible en todos los modelos

Modelos sin sistema de acceso sin llave

Arranque del motor

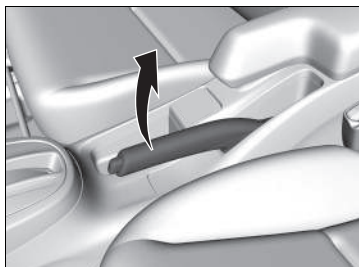

1. Asegúrese de que el freno de estacionamiento está accionado.

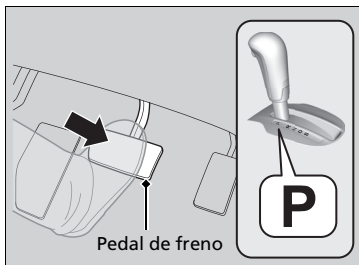

Modelos con transmisión variable continua

2. Compruebe que la transmisión se encuentre en la posición **P** y, a continuación, pise el pedal de freno.
 - ▶ Aunque es posible arrancar el vehículo en la posición **N**, resulta más seguro hacerlo en la **P**.

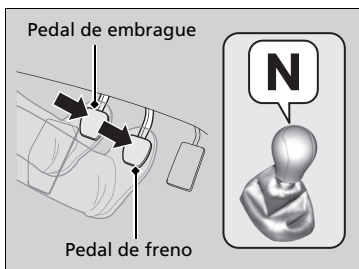

Modelos con caja de cambios manual

2. Compruebe que la caja de cambios está en la posición **N**. A continuación, pise el pedal de freno con el pie derecho y el de embrague con el izquierdo.
 - ▶ El pedal de embrague debe pisarse a fondo para poder arrancar el motor.

▶▶ Arranque del motor

Mantenga pisado el pedal de freno firmemente al arrancar el motor.

Resulta más difícil arrancar el motor cuando la temperatura ambiente es baja, y también a altitudes superiores a 2400 metros, pues el aire es menos denso.

Para arrancar el motor cuando la temperatura ambiente es baja, apague todos los accesorios eléctricos, como las luces, el sistema de calefacción y refrigeración*/sistema de control de climatización* y la luneta térmica, para reducir el consumo de la batería.

Si el sonido del sistema de escape es anómalo o huele a gases de escape en el habitáculo, el vehículo debe revisarse en un concesionario. Puede que el motor o el sistema de escape presenten algún problema.

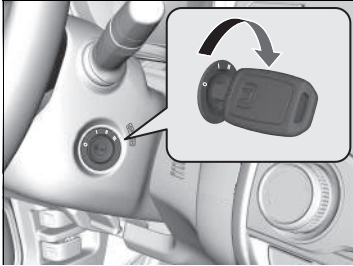

Todos los modelos

3. Gire el interruptor de encendido a la posición de ARRANQUE **[III]** sin pisar el pedal del acelerador.

■ Parada del motor

El motor se puede detener una vez que el vehículo está detenido completamente.

■ Inicio de la marcha

Modelos con transmisión variable continua

1. Sin dejar de pisar el pedal de freno con el pie derecho, suelte el freno de estacionamiento. Compruebe que se haya apagado el testigo del sistema de frenos y freno de estacionamiento.
 - ➔ **Freno de estacionamiento** P. 453
2. Coloque la palanca de cambios en la posición **[D]**. Seleccione la posición **[R]** para dar marcha atrás.
3. Suelte poco a poco el pedal de freno y pise con suavidad el pedal del acelerador para iniciar la marcha.

▶▶ Arranque del motor

No mantenga la llave en la posición de ARRANQUE **[III]** durante más de 10 segundos.

- Si el motor no arranca de inmediato, espere como mínimo 30 segundos antes de volver a intentarlo.
- Si el motor arranca pero se detiene inmediatamente, espere como mínimo 30 segundos antes de repetir el paso 3 mientras pisa con suavidad el pedal del acelerador. Suelte el pedal del acelerador en cuanto arranque el motor.

El sistema inmovilizador protege el vehículo contra el robo. Si se utiliza un dispositivo codificado incorrectamente, se desactivará el sistema de combustible del motor.

➔ **Sistema inmovilizador** P. 159

▶▶ Inicio de la marcha

Modelos con caja de cambios manual

Si el motor se cala, pise completamente el pedal de embrague en un plazo de tres segundos.

El motor puede volver a arrancar automáticamente en determinadas condiciones.

De lo contrario, siga el procedimiento estándar.

■ Sistema de asistencia de arranque en pendiente

El sistema de asistencia de arranque en pendiente mantiene el freno acoplado brevemente para ayudar a impedir que el vehículo ruede cuesta abajo en una pendiente al pasar el pie del pedal de freno al pedal del acelerador.

Modelos con caja de cambios manual

Pise el pedal de embrague y cambie a una de las marchas de avance cuando circule cuesta arriba, o a la posición **R** cuando lo haga cuesta abajo. A continuación, suelte el pedal de freno.

Modelos con transmisión variable continua

Mueva la palanca de cambios a la posición **D** o **S** cuando circule cuesta arriba, o a **R** cuando lo haga cuesta abajo. A continuación, suelte el pedal de freno.

» Sistema de asistencia de arranque en pendiente

Es posible que el sistema de asistencia de arranque en pendiente no pueda impedir que el vehículo ruede cuesta abajo en pendientes muy pronunciadas o deslizantes, y tampoco funcionará en pendientes muy poco pronunciadas.

El sistema de asistencia de arranque en pendiente no sustituye al freno de estacionamiento.

El sistema de asistencia de arranque en pendiente funciona incluso con el VSA desconectado.

Modelos con sistema de acceso sin llave

Arranque del motor

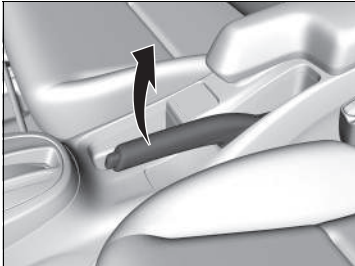

1. Asegúrese de que el freno de estacionamiento está accionado.

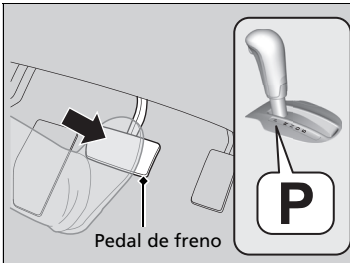

Modelos con transmisión variable continua

2. Compruebe que la transmisión se encuentre en la posición **P** y, a continuación, pise el pedal de freno.
 - ▶ Aunque es posible arrancar el vehículo en la posición **N**, resulta más seguro hacerlo en la **P**.

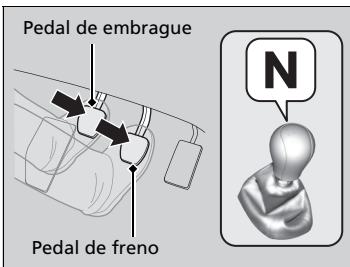

Modelos con caja de cambios manual

2. Compruebe que la caja de cambios está en la posición **N**. A continuación, pise el pedal de freno con el pie derecho y el de embrague con el izquierdo.
 - ▶ El pedal de embrague debe pisarse a fondo para poder arrancar el motor.

▶▶ Arranque del motor

Mantenga pisado el pedal de freno firmemente al arrancar el motor.

Resulta más difícil arrancar el motor cuando la temperatura ambiente es baja, y también a altitudes superiores a 2400 metros, pues el aire es menos denso.

Para arrancar el motor cuando la temperatura ambiente es baja, apague todos los accesorios eléctricos, como las luces, el climatizador y la luneta térmica, para reducir el consumo de la batería.

Si el sonido del sistema de escape es anómalo o huele a gases de escape en el habitáculo, el vehículo debe revisarse en un concesionario. Puede que el motor o el sistema de escape presenten algún problema.

El sistema inmovilizador protege el vehículo contra el robo. Si se utiliza un dispositivo codificado incorrectamente, se desactivará el sistema de combustible del motor.

▶ **Sistema inmovilizador** P. 159

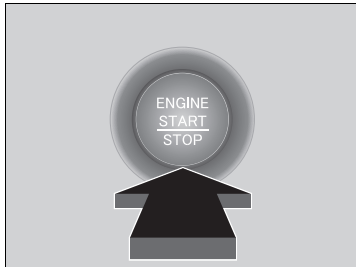

Todos los modelos

3. Pulse el botón **ENGINE START/STOP** sin pisar el pedal del acelerador.

» Arranque del motor

Acerque el mando a distancia sin llave al botón **ENGINE START/STOP** si la pila del mando a distancia tiene poca carga.

❏ **Si la pila del mando a distancia sin llave se está agotando** P. 562

Es posible que el motor no arranque si el mando a distancia sin llave se encuentra bajo la influencia de ondas de radio potentes.

No mantenga pulsado el botón **ENGINE START/STOP** para arrancar el motor.

Si el motor no arranca, espere como mínimo 30 segundos antes de volver a intentarlo.

Parada del motor

El motor se puede detener una vez que el vehículo está detenido completamente.

Modelos con transmisión variable continua

1. Ponga la transmisión en la posición **P**.
2. Pulse el botón **ENGINE START/STOP**.

Modelos con caja de cambios manual

- Si la caja de cambios está en la posición **N**, pulse el botón **ENGINE START/STOP**.
- Si la caja de cambios está en una posición distinta a **N**, pise el pedal de embrague y, a continuación, pulse el botón **ENGINE START/STOP**.

Inicio de la marcha

Modelos con transmisión variable continua

1. Sin dejar de pisar el pedal de freno con el pie derecho, suelte el freno de estacionamiento. Compruebe que se haya apagado el testigo del sistema de frenos y freno de estacionamiento.
 - 🚧 **Freno de estacionamiento** P. 453
2. Coloque la palanca de cambios en la posición **D**. Seleccione la posición **R** para dar marcha atrás.
3. Suelte poco a poco el pedal de freno y pise con suavidad el pedal del acelerador para iniciar la marcha.

▶▶ Inicio de la marcha

Modelos con caja de cambios manual

Si el motor se cala, pise completamente el pedal de embrague en un plazo de tres segundos.

El motor puede volver a arrancar automáticamente en determinadas condiciones.

De lo contrario, siga el procedimiento estándar.

■ Sistema de asistencia de arranque en pendiente

El sistema de asistencia de arranque en pendiente mantiene el freno acoplado brevemente para ayudar a impedir que el vehículo ruede cuesta abajo en una pendiente al pasar el pie del pedal de freno al pedal del acelerador.

Modelos con transmisión variable continua

Mueva la palanca de cambios a la posición **D** o **S** cuando circule cuesta arriba, o a **R** cuando lo haga cuesta abajo. A continuación, suelte el pedal de freno.

Modelos con caja de cambios manual

Pise el pedal de embrague y cambie a una de las marchas de avance cuando circule cuesta arriba, o a la posición **R** cuando lo haga cuesta abajo. A continuación, suelte el pedal de freno.

» Sistema de asistencia de arranque en pendiente

Es posible que el sistema de asistencia de arranque en pendiente no pueda impedir que el vehículo ruede cuesta abajo en pendientes muy pronunciadas o deslizantes, y tampoco funcionará en pendientes muy poco pronunciadas.

El sistema de asistencia de arranque en pendiente no sustituye al freno de estacionamiento.

El sistema de asistencia de arranque en pendiente funciona incluso con el VSA desconectado.

Precauciones durante la conducción

Con lluvia

Evite circular en lugares con mucha agua y por carreteras inundadas. Se podrían producir daños en el motor o la transmisión, o los componentes eléctricos podrían fallar.

Precauciones durante la conducción

PRECAUCIÓN: No circule por una carretera inundada de agua. Si se conduce a través de determinada profundidad de agua el motor resultará dañado y el equipo eléctrico y el vehículo sufrirán averías.

AVISO

No accione la palanca de cambios mientras pisa el pedal del acelerador. La caja de cambios podría resultar dañada.

AVISO

Si el volante se gira repetidamente a una velocidad extremadamente baja, o se mantiene girado a tope a la izquierda o a la derecha durante unos momentos, el sistema de dirección asistida eléctrica (EPS) se calienta. El sistema entra en modo de protección y reduce su rendimiento. La rigidez del volante aumenta progresivamente. Cuando se enfría el sistema, el EPS vuelve a funcionar. Si se repiten estas condiciones de funcionamiento, se puede acabar dañando el sistema.

Si gira el interruptor de encendido a ACCESORIOS **I** mientras conduce, el motor se apagará y se detendrán todas las funciones de asistencia a la dirección y al frenado, con lo que resultará difícil controlar el vehículo.

No coloque la caja de cambios en la posición **N**, ya que se perderá el frenado (y la aceleración) del motor.

*1: Los modelos con sistema de acceso sin llave tienen un botón **ENGINE START/STOP** en lugar de un interruptor de encendido.

■ Otras precauciones

Si se produce un fuerte impacto con algún objeto debajo del vehículo, deténgase en un lugar seguro. Compruebe los bajos del vehículo para ver si se han producido daños y si hay fugas de líquido.

» Precauciones durante la conducción

Durante los primeros 1000 km del vehículo, evite acelerar bruscamente o pisar a tope el pedal del acelerador para evitar dañar el motor o la transmisión.

Evite frenadas fuertes durante los primeros 300 km. Esta recomendación también se debe seguir siempre que se sustituyan las pastillas de freno.

AVISO

Las acciones siguientes pueden dañar el alerón inferior:

- Estacionar el vehículo junto a un tope de estacionamiento.
- Estacionar en paralelo junto al arcén.
- Conducir hacia el final de una pendiente.
- Ascender o descender hasta una superficie de diferente nivel (como un arcén).
- Conducir por una carretera con surcos o firme desigual.
- Conducir por una carretera con baches.

Transmisión variable continua*

■ Avance lento

El motor funciona a mayor velocidad de ralentí y el avance lento aumenta. Mantenga el pedal de freno pisado firmemente con el vehículo detenido.

■ Cambio forzado

Si pisa rápidamente el pedal del acelerador mientras circula cuesta arriba es posible que la caja de cambios cambie a una marcha inferior, lo que hará que aumente inesperadamente la velocidad del vehículo. Pise con cuidado el pedal del acelerador, especialmente en calzadas con el firme resbaladizo y en zonas de curvas.

Modelos con transmisión variable continua

Cambios

Cambie la posición de la palanca de cambios en función de las necesidades de conducción.

■ Posiciones de la palanca de cambios

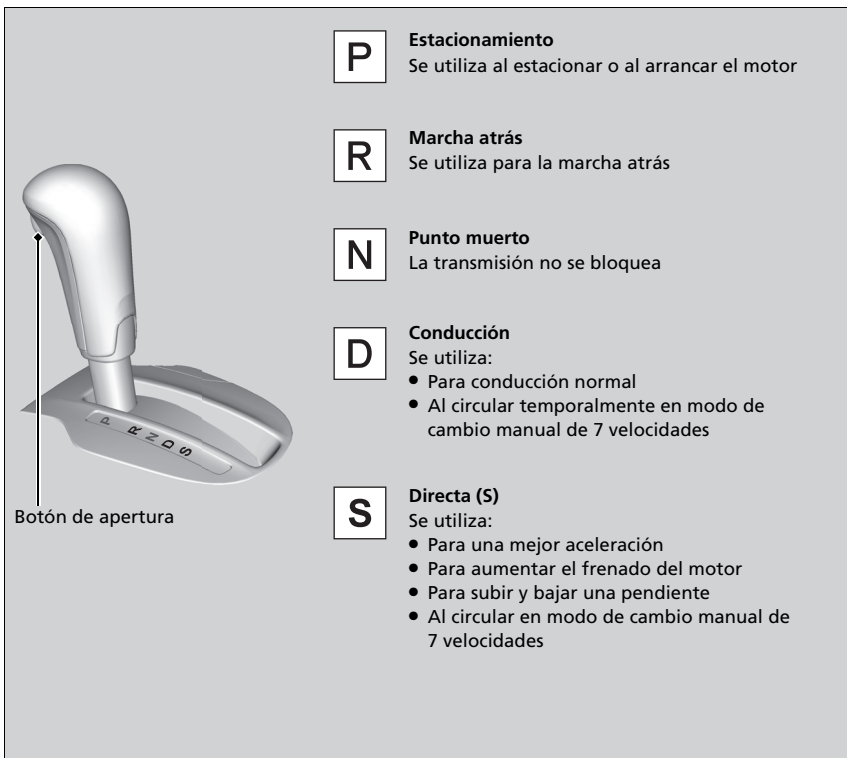

Botón de apertura

P **Estacionamiento**
Se utiliza al estacionar o al arrancar el motor

R **Marcha atrás**
Se utiliza para la marcha atrás

N **Punto muerto**
La transmisión no se bloquea

D **Conducción**
Se utiliza:

- Para conducción normal
- Al circular temporalmente en modo de cambio manual de 7 velocidades

S **Directa (S)**
Se utiliza:

- Para una mejor aceleración
- Para aumentar el frenado del motor
- Para subir y bajar una pendiente
- Al circular en modo de cambio manual de 7 velocidades

» Posiciones de la palanca de cambios

Modelos sin sistema de acceso sin llave

No se puede girar el interruptor de encendido a BLOQUEO [O] y retirar la llave a menos que la palanca de cambios esté en [P].

Modelos con sistema de acceso sin llave

No se puede cambiar el modo de alimentación de CONTACTO a VEHÍCULO APAGADO (BLOQUEO) a menos que la palanca de cambios se encuentre en la posición [P].

El vehículo puede desplazarse hacia delante levemente incluso en la posición [N] cuando el motor está frío. Pise el pedal de freno firmemente y, si es necesario, accione el freno de estacionamiento.

Al cambiar de posición en temperaturas extremadamente bajas (-30 °C), es posible que se produzca un breve retardo antes de que se muestre la posición de cambio. Confirme siempre que se encuentra en la posición de cambio correcta antes de iniciar la conducción.

Funcionamiento de la palanca de cambios

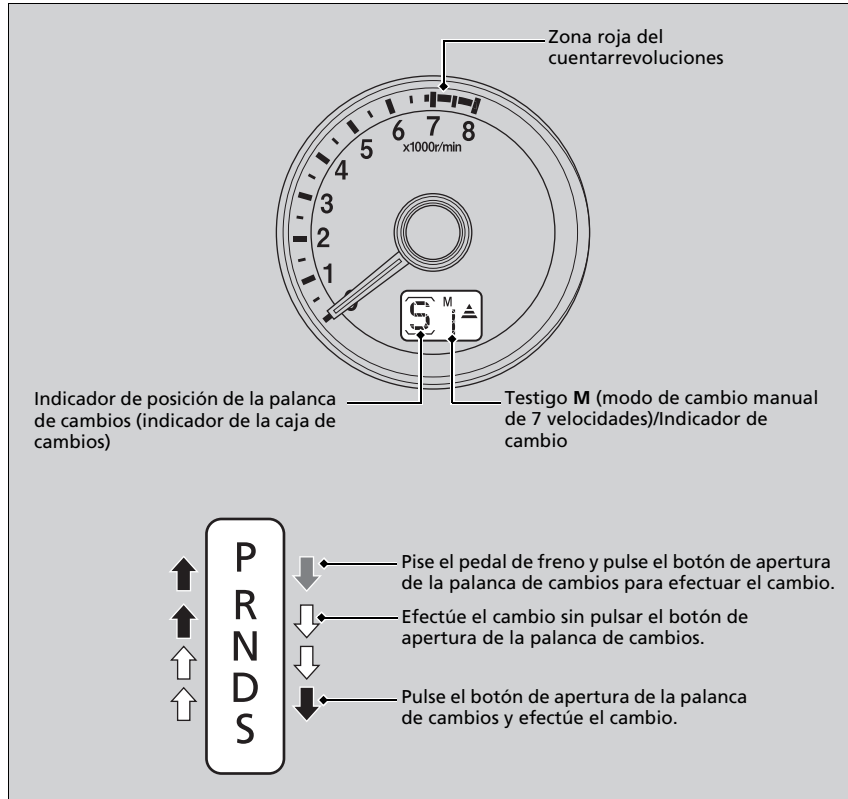

Funcionamiento de la palanca de cambios

AVISO

Cuando vaya a mover la palanca de cambios de la posición **D** a la posición **R** y viceversa, deténgase por completo y mantenga pisado el pedal de freno.

Si acciona la palanca de cambios antes de que el vehículo se haya detenido por completo, la caja de cambios puede resultar dañada.

Utilice el indicador de posición de la palanca de cambios para comprobar la posición de la palanca antes de iniciar la marcha.

Si el testigo de la caja de cambios parpadea durante la conducción, en cualquier posición del cambio, hay un problema con la transmisión.

Evite acelerar bruscamente y lleve el vehículo a un concesionario para que revisen la caja de cambios cuanto antes.

El suministro de combustible podría cortarse si conduce a regímenes del motor que se encuentren dentro o más allá de la zona roja del cuentarrevoluciones (límite del régimen del motor). Si esto sucede, puede que note una ligera sacudida.

Puede que no sea posible accionar la palanca de cambios si se pisa el pedal de freno mientras el botón de apertura de la palanca está pulsado.

Pise el pedal de freno primero.

■ Modo de cambio manual de 7 velocidades

Utilice las levas de cambio para cambiar entre la 1.^a y la 7.^a velocidad sin soltar las manos del volante. La caja de cambios cambia al modo de cambio manual de 7 velocidades cuando se acciona una leva de cambio durante la conducción. El uso de este modo es útil cuando se necesita el frenado del motor.

■ Cuando la palanca de cambios está en la posición **D**:

Se ajusta temporalmente el modo de cambio en el modo de cambio manual de 7 velocidades y se muestra el número de la marcha en el indicador de cambio.

El modo de cambio manual de 7 velocidades se cancela automáticamente si se acelera o circula a velocidad constante, y se apaga el número del indicador de cambio.

Este modo se puede desactivar accionando la leva de cambio **+** durante unos segundos.

El modo de cambio manual de 7 velocidades es especialmente útil para reducir temporalmente la velocidad del vehículo antes de realizar un giro.

■ Cuando la palanca de cambios está en la posición **S**:

El modo de cambio se ajusta en el modo de cambio manual de 7 velocidades. El testigo **M** y el número de la marcha se muestran en el indicador de cambio. A medida que la velocidad del vehículo disminuye, la caja de cambios cambia automáticamente a la marcha inferior correspondiente. Cuando el vehículo se detiene, se cambia automáticamente a la 1.^a marcha. Este modo se puede desactivar accionando la leva de cambio **+** durante unos segundos.

Si aumenta la velocidad del vehículo y el régimen del motor se aproxima a la zona roja del cuentarrevoluciones, se cambia automáticamente a una marcha superior.

» Modo de cambio manual de 7 velocidades

En el modo de cambio manual de 7 velocidades, se puede cambiar a una marcha superior o inferior utilizando la leva de cambio en las siguientes condiciones:

Cambio descendente: el régimen del motor alcanza el umbral más bajo de la marcha más alta.

Cambio ascendente: el régimen del motor alcanza el umbral más alto de la marcha más baja.

Cuando el régimen del motor se acerca a la zona roja del cuentarrevoluciones, se cambia a una marcha superior automáticamente.

Cuando la velocidad del motor alcanza el umbral más bajo de la marcha seleccionada, se cambia a una marcha inferior automáticamente.

El uso de las levas de cambio en superficies resbaladizas puede hacer que las llantas se bloqueen. En tal caso, el modo de cambio manual de 7 velocidades se cancela y regresa al modo de conducción normal.

■ Funcionamiento del modo de cambio manual de 7 velocidades

La marcha se puede iniciar únicamente en 1.^a

Cuando se cancele el modo de cambio manual de 7 velocidades, mueva la palanca de cambios de la posición **S** a la **D**. Cuando el modo de cambio manual de 7 velocidades se cancele, el testigo **M** y el indicador de la posición de cambio se apagarán.

Este modo se puede desactivar accionando la leva de cambio **+** durante unos segundos.

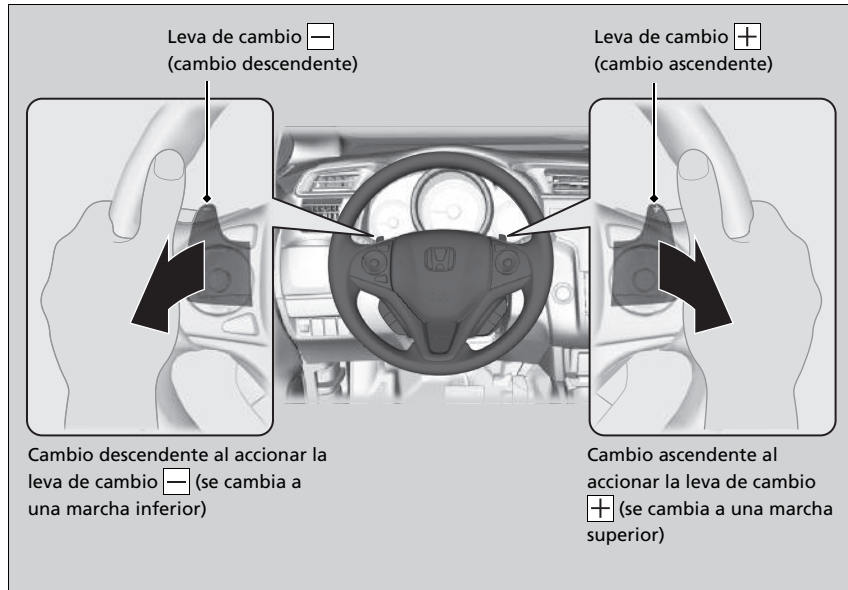

☒ Funcionamiento del modo de cambio manual de 7 velocidades

Cada vez que se acciona una leva de cambio se efectúa un único cambio de marcha.

Para seguir cambiando de marcha, suelte la leva de cambio antes de volver a accionarla para cambiar a la siguiente marcha.

El indicador de cambio parpadea si no se puede efectuar un cambio ascendente o descendente. Esto indica que la velocidad del vehículo no se encuentra en el rango adecuado para realizar el cambio.

Acelere o desacelere un poco para efectuar el cambio ascendente o descendente, respectivamente, mientras parpadee el testigo.

■ Testigo de cambios ascendentes



Se enciende cuando el vehículo está en modo de cambio manual de 7 velocidades para indicar que es adecuado cambiar de marcha para conseguir el consumo de combustible óptimo.

Testigo de cambio ascendente: se enciende cuando es recomendable cambiar a una marcha superior.

» Testigo de cambios ascendentes

▲ ADVERTENCIA

El testigo de la palanca de cambios es solo una guía para ayudarle a conseguir un mejor consumo de combustible.

No consulte los testigos de la palanca de cambios cuando las condiciones del firme y estado del tráfico no son adecuadas o cuando pueden distraerle.

El color del medidor de conducción ecológica puede cambiar si no cambia de marcha cuando se enciende un testigo de cambio. El resultado puede ser un cambio en el consumo de combustible.

Es posible que debido a las condiciones de la calzada y el estado del tráfico, sea necesario cambiar de marcha en momentos distintos a los indicados.

Modelos con caja de cambios manual

Cambios

Funcionamiento de la palanca de cambios

Pise a fondo el pedal de embrague para accionar la palanca de cambios y cambiar de marcha y, a continuación, suelte el pedal lentamente.

Pise el pedal de embrague y espere unos segundos antes de cambiar a la posición **R** o cambie a una de las marchas de avance durante unos instantes. De este modo se detienen los piñones para que no "rechinan".

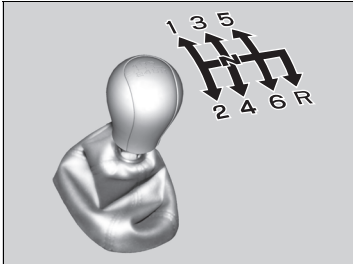

Cuando no esté cambiando de marcha, no apoye el pie sobre el pedal de embrague. Esto puede acelerar el desgaste del embrague.

⌘ Cambios

AVISO

No cambie a la posición **R** antes de que el vehículo se detenga por completo.

Si cambia a la posición **R** antes de detenerse, la caja de cambios puede resultar dañada.

AVISO

Antes de efectuar un cambio descendente, asegúrese de que el régimen del motor no vaya a entrar en la zona roja del cuentarrevoluciones. Si esto ocurre, puede dañarse gravemente el motor.

Hay una parte metálica en la palanca de cambios. Si deja el vehículo estacionado en el exterior durante mucho tiempo en un día de mucho calor, tenga cuidado antes de accionar la palanca. Debido al calor, la palanca de cambios puede estar extremadamente caliente. Si la temperatura exterior es baja, es posible que la palanca de cambios resulte fría al tacto.

Si supera la velocidad máxima para la marcha seleccionada, el régimen del motor entrará en la zona roja del cuentarrevoluciones. Si esto sucede, puede que note una ligera sacudida.

Testigos de cambios ascendentes/descendentes

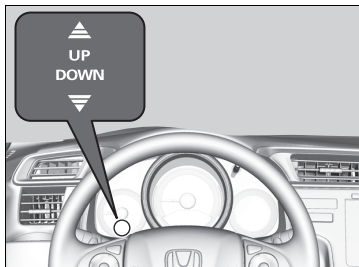

Se encienden para indicar cuándo se debe cambiar de marcha para mantener un estilo de conducción con el mejor consumo de combustible posible.

Testigo de cambio ascendente: se enciende cuando es recomendable cambiar a una marcha superior.

Testigo de cambio descendente: se enciende cuando es recomendable cambiar a una marcha inferior.

Testigos de cambios ascendentes/descendentes

⚠ ADVERTENCIA

El testigo de la palanca de cambios es solo una guía para ayudarle a conseguir un mejor consumo de combustible.

No consulte los testigos de la palanca de cambios cuando las condiciones del firme y estado del tráfico no son adecuadas o cuando pueden distraerle.

Este testigo no señala cambios descendentes para aumentar el frenado del motor. Es el conductor el que debe decidir reducir marchas para aumentar el frenado del motor.

Reduzca siempre a la velocidad apropiada del vehículo.

El testigo de cambio descendente no se enciende al reducir de la posición **2** a la **1**.

El color del medidor de conducción ecológica puede cambiar si no cambia de marcha cuando se enciende un testigo de cambio. El resultado puede ser un cambio en el consumo de combustible.

Es posible que debido a las condiciones de la calzada y el estado del tráfico, sea necesario cambiar de marcha en momentos distintos a los indicados.

Bloqueo de marcha atrás

La caja de cambios manual dispone de un mecanismo de bloqueo que impide cambiar involuntariamente a la posición **R** desde una marcha de avance mientras el vehículo está circulando a cierta velocidad.

Si no puede cambiar a la posición **R** cuando el vehículo está detenido, realice lo siguiente:

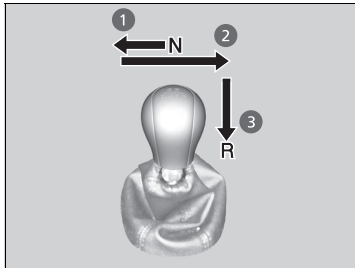

1. Pise el pedal de embrague, mueva la palanca de cambios a tope hacia la izquierda y cambie a la posición **R**.
2. Si sigue sin poder cambiar a la posición **R**, accione el freno de estacionamiento y gire el interruptor de encendido a la posición de ACCESORIOS **I** o de BLOQUEO **O***1.
3. Pise el pedal de embrague y cambie a **R**.
4. Mantenga pisado el pedal de embrague y arranque el motor.

Si necesita repetir este procedimiento repetidamente, el vehículo deberá revisarse en un concesionario.

*1: Los modelos con sistema de acceso sin llave tienen un botón **ENGINE START/STOP** en lugar de un interruptor de encendido.

Modelos con transmisión variable continua

Parada automática en ralentí

Para ayudar a mejorar el consumo de combustible, el motor se detiene automáticamente cuando el vehículo se detiene, en función de las condiciones ambientales y de funcionamiento del vehículo. En este momento se enciende el testigo (verde).



El motor se pone nuevamente en marcha cuando el vehículo está a punto de ponerse en movimiento otra vez, o en función del entorno y las condiciones del vehículo, y el testigo (verde) se apaga.

➤ **El motor arranca de nuevo automáticamente cuando:** P. 414

Si se abre la puerta del conductor mientras el testigo (verde) parpadea, suena un aviso acústico para indicarle que la función de parada automática en ralentí está activada.

Un mensaje relativo a la parada automática en ralentí aparece en la pantalla de información múltiple.

- **Testigos** P. 102, 103
- **Mensajes informativos y de advertencia de la pantalla de información múltiple** P. 111
- **Funciones configurables** P. 131

▶▶ Parada automática en ralentí

La batería de 12 voltios instalada en este vehículo se ha diseñado específicamente para modelos con parada automática en ralentí. El uso de una batería distinta a la especificada puede acortar su vida útil e impedir la activación de la parada automática en ralentí. Si necesita cambiar la batería, asegúrese de seleccionar el tipo especificado. Póngase en contacto con su concesionario para obtener más detalles.

➤ **Especificaciones** P. 592

■ Testigo del sistema de parada automática en ralentí ENCENDIDO/APAGADO

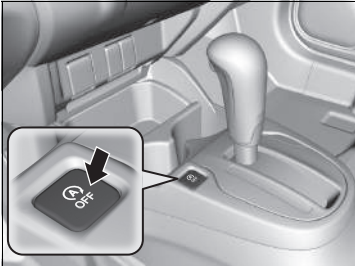

Para desactivar el sistema de parada automática en ralentí, pulse este botón. El sistema de parada automática en ralentí se detiene.

- ▶ El sistema de parada automática en ralentí se detendrá y el testigo (ámbar) se encenderá.

El sistema de parada automática en ralentí se activará cada vez que arranque el motor, aunque lo hubiera desactivado la última vez que utilizó el vehículo.



☒ Testigo del sistema de parada automática en ralentí ENCENDIDO/APAGADO

Si se pulsa el botón **OFF** de la parada automática en ralentí, se arranca de nuevo el motor desde el ralentí.

La parada automática en ralentí se activa cuando:

El vehículo se detiene con la palanca de cambios en **[D]** y el pedal de freno pisado.

La parada automática en ralentí no se activa cuando:

- Se pulsa el botón **OFF** de parada automática en ralentí.
- El cinturón de seguridad del conductor no está abrochado.
- La temperatura del refrigerante del motor es baja o alta.
- La temperatura del aceite de la transmisión es demasiado baja o demasiado alta.
- El vehículo se detiene de nuevo antes de que la velocidad alcance los 5 km/h después de arrancar el motor.
- Se para en una pendiente.
- La transmisión está en una posición distinta de **[D]**.
- El motor se arranca con el capó abierto.
 - Apague el motor. Cierre el capó antes de volver a arrancar el motor para activar la parada automática en ralentí.
- La carga de la batería es baja.
- La temperatura interna de la batería es de 5 °C o inferior.

Modelos con sistema del sensor de estacionamiento

- La unidad del condensador no está en buenas condiciones.
 - La unidad del condensador se utiliza para cargar o descargar el condensador rápidamente.

Modelos con sistema de control de climatización

- El sistema de control de climatización está encendido y la temperatura exterior es inferior a -20 °C o superior a 40 °C.
- El sistema de control de climatización está en uso y la temperatura está ajustada en **Hi** o **Lo**.
- **[FRONT VIEW]** está encendido (testigo encendido).

Modelos con sistema de calefacción y refrigeración

- El ventilador está encendido y el mando de control de modo está en la posición **[W]**.

La parada automática en ralentí se activa cuando:

No abra el capó con la función de parada automática en ralentí activada.
Si se abre el capó, el motor no arrancará automáticamente.

En tal caso, vuelva a arrancar el motor con el interruptor de encendido o el botón **ENGINE START/STOP**.

➔ **Arranque del motor** P. 392, 395

Modelos con sistema de acceso sin llave

Si se pulsa el botón **ENGINE START/STOP**, se cambia el modo de alimentación a ACCESORIOS, incluso si la parada automática en ralentí está activa. En la posición de ACCESORIOS, el motor ya no se vuelve a arrancar automáticamente. Siga el procedimiento estándar para arrancar el motor.

➔ **Arranque del motor** P. 395

Modelos sin sistema de acceso sin llave

Incluso si se gira el interruptor de encendido a la posición de ARRANQUE **[III]** con la parada automática al ralentí activada, el motor no arranca.

■ **Es posible que la parada automática en ralentí no se active cuando:**

- Se utiliza el volante.
- La altitud es alta.
- El vehículo se detiene frenando repentinamente.
- El vehículo acelera y desacelera repetidamente a baja velocidad.

Modelos con sistema de control de climatización

- El sistema de control de climatización está en uso, y hay una diferencia significativa entre la temperatura programada y la temperatura interior real.
- El sistema de control de climatización está en uso y la humedad en el interior es alta.
- La velocidad del ventilador es alta.

■ El motor arranca de nuevo automáticamente cuando:

Se suelta el pedal de freno.

■ El motor arranca de nuevo aunque el pedal del freno esté pisado cuando:

- Se pulsa el botón **OFF** de parada automática en ralentí.
- Se mueve el volante.
- La caja de cambios se coloca en la posición **R** o **S**, o se ajusta desde **N** y se coloca en **D**.
- Se reduce la presión del pedal de freno y el vehículo inicia la marcha mientras está detenido en una pendiente.
- El pedal de freno se acciona repetidamente y se suelta ligeramente durante una parada.
- La carga de la batería se agota.
- Se pisa el pedal del acelerador.
- El cinturón de seguridad del conductor se ha soltado.

Modelos con sistema de control de climatización

-  está encendido (testigo encendido).
- El sistema de control de climatización está funcionando y hay una diferencia notable entre la temperatura fijada y la temperatura interior real.
- El sistema de control de climatización se utiliza para deshumidificar el interior.

Modelos con sistema de calefacción y refrigeración

- El ventilador está encendido y el mando de control de modo está en la posición .

■ Función de arranque asistido con freno

Mantiene el freno brevemente aplicado tras soltar el pedal de freno para volver a arrancar el motor. Le ayuda a evitar que el vehículo se mueva de forma imprevista en una pendiente.

►► El motor arranca de nuevo automáticamente cuando:

Si utiliza un dispositivo electrónico durante la parada automática en ralentí, es posible que el dispositivo se apague temporalmente cuando se reinicie el motor.

Modelos con caja de cambios manual

Parada automática en ralentí

Para ayudar a mejorar el consumo de combustible, el motor se detiene automáticamente cuando el vehículo se detiene, en función de las condiciones ambientales y de funcionamiento del vehículo. En este momento se enciende el testigo (verde).

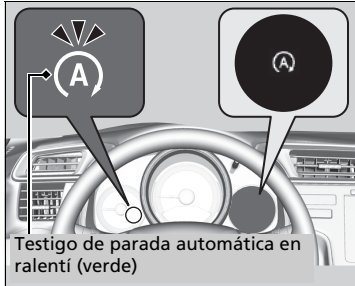

El motor se pone nuevamente en marcha cuando el vehículo está a punto de ponerse en movimiento otra vez, o en función del entorno y las condiciones del vehículo, y el testigo (verde) se apaga.

➤ **El motor arranca de nuevo automáticamente cuando:** P. 414

Si se abre la puerta del conductor mientras el testigo (verde) parpadea, suena un aviso acústico para indicarle que la función de parada automática en ralentí está activada.

Un mensaje relativo a la parada automática en ralentí aparece en la pantalla de información múltiple.

➤ **Testigos** P. 102, 103

➤ **Mensajes informativos y de advertencia de la pantalla de información múltiple** P. 111

➤ **Funciones configurables** P. 131

▶▶ Parada automática en ralentí

La batería de 12 voltios instalada en este vehículo se ha diseñado específicamente para modelos con parada automática en ralentí. El uso de una batería distinta a la especificada puede acortar su vida útil e impedir la activación de la parada automática en ralentí. Si necesita cambiar la batería, asegúrese de seleccionar el tipo especificado. Póngase en contacto con su concesionario para obtener más detalles.

➤ **Especificaciones** P. 592

■ Testigo del sistema de parada automática en ralentí ENCENDIDO/APAGADO

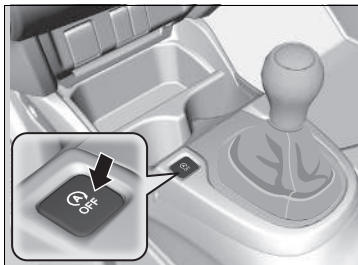

Para desactivar el sistema de parada automática en ralentí, pulse este botón. El sistema de parada automática en ralentí se detiene.

- El sistema de parada automática en ralentí se detendrá y el testigo (ámbar) se encenderá.

El sistema de parada automática en ralentí se activará cada vez que arranque el motor, aunque lo hubiera desactivado la última vez que utilizó el vehículo.



►► Testigo del sistema de parada automática en ralentí ENCENDIDO/APAGADO

Si se pulsa el botón de desactivación de la parada automática en ralentí **OFF**, se arranca de nuevo el motor mientras el sistema de parada automática al ralentí está activado.

La parada automática en ralentí se activa cuando:

El vehículo se mueve hacia adelante, se detiene con el freno, se pisa el pedal de embrague a fondo, se coloca la palanca de cambios en la posición **N** y se suelta el pedal de embrague.

- ▶ Para volver a arrancar el motor automáticamente, mantenga la palanca de cambios en **N**.

La parada automática en ralentí no se activa cuando:

- Se pulsa el botón **OFF** de parada automática en ralentí.
- El cinturón de seguridad del conductor no está abrochado.
- La temperatura del refrigerante del motor es baja o alta.
- El vehículo se detiene de nuevo antes de que la velocidad alcance los 3 km/h después de arrancar el motor.
- La palanca de cambios está en cualquier posición excepto en **N**.
- El motor se arranca con el capó abierto.
 - ▶ Apague el motor. Cierre el capó antes de volver a arrancar el motor para activar la parada automática al ralentí.
- La carga de la batería es baja.
- La temperatura interna de la batería es de 5 °C o inferior.

Modelos con sistema de control de climatización

- El sistema de control de climatización está encendido y la temperatura exterior es inferior a -20 °C o superior a 40 °C.
- El sistema de control de climatización está en uso y la temperatura está ajustada en **Hi** o **Lo**.
-  está encendido (testigo encendido).

Modelos con sistema de calefacción y refrigeración

- El ventilador está encendido y el mando de control de modo está en la posición .

La parada automática en ralentí se activa cuando:

No abra el capó con la función de parada automática en ralentí activada.

Si se abre el capó, el motor no arrancará automáticamente.

En tal caso, vuelva a arrancar el motor con el interruptor de encendido o el botón **ENGINE START/STOP**.

➔ **Arranque del motor** P. 392, 395

Modelos con sistema de acceso sin llave

Si se pulsa el botón **ENGINE START/STOP**, se cambia el modo de alimentación a OFF, incluso si la parada automática en ralentí está activa. El motor ya no se vuelve a arrancar automáticamente. Siga el procedimiento estándar para arrancar el motor.

➔ **Arranque del motor** P. 395

Modelos sin sistema de acceso sin llave

Incluso si se gira el interruptor de encendido a la posición de ARRANQUE  con la parada automática al ralentí activada, el motor no arranca.

■ **Es posible que la parada automática en ralentí no se active cuando:**

- Se utiliza el volante.
- La altitud es alta.

Modelos con sistema de control de climatización

- El sistema de control de climatización está en uso, y hay una diferencia significativa entre la temperatura programada y la temperatura interior real.
- El sistema de control de climatización está en uso y la humedad en el interior es alta.
- La velocidad del ventilador es alta.

El motor arranca de nuevo automáticamente cuando:

Se pisa el pedal de embrague.

■ **El motor volverá a arrancar automáticamente, incluso si el pedal del embrague no está pisado con la transmisión en la posición [N] cuando:**

- Se pulsa el botón **OFF** de parada automática en ralentí.
- Se reduce la presión del pedal del freno y el vehículo inicia la marcha mientras está detenido en una pendiente.
- El pedal de freno se acciona repetidamente y se suelta ligeramente durante una parada.
- La carga de la batería se agota.
- Se utiliza el volante.

►► El motor arranca de nuevo automáticamente cuando:

El motor no se vuelve a poner en marcha automáticamente si hay un problema en el sistema. Siga el procedimiento normal para arrancar el motor.

► **Arranque del motor** P. 392, 395

Si utiliza un dispositivo electrónico durante la parada automática en ralentí, es posible que el dispositivo se apague temporalmente cuando se reinicie el motor.

Durante la parada automática a ralentí, el motor no se vuelve a poner en marcha de forma automática si:

- El cinturón de seguridad del conductor se ha soltado. Para mantener el sistema de parada automática al ralentí activado, abróchese inmediatamente el cinturón de seguridad.
- La caja de cambios está en una posición distinta de [N]. Coloque la caja de cambios en la posición [N].

► **Mensajes informativos y de advertencia de la pantalla de información múltiple**
P. 114

Si el sistema deja de funcionar, siga el procedimiento normal para poner en marcha el motor.

► **Arranque del motor** P. 392, 395

■ Cuando el testigo (verde) parpadea en una parada automática en ralentí

Pise a fondo el pedal de embrague.

- ▶ El motor arranca de nuevo automáticamente.

⌘ Cuando el testigo (verde) parpadea en una parada automática en ralentí

El testigo empieza a parpadear rápidamente bajo las siguientes condiciones:

Modelos con sistema de control de climatización

-  (parabrisas térmico) está activado.
- Cuando el sistema de control de climatización está funcionando y se acumula humedad en el interior del vehículo.
- Cuando el sistema de control de climatización está funcionando y hay una diferencia notable entre la temperatura fijada y la temperatura real dentro del vehículo.

Modelos con sistema de calefacción y refrigeración

-  se enciende con el funcionamiento del ventilador.

Control de crucero

Permite mantener una velocidad constante sin necesidad de pisar el pedal del acelerador. Utilice el control de crucero en autopistas en las que pueda circular a velocidad constante sin apenas necesidad de acelerar o desacelerar.

Cuándo utilizarlo

■ Velocidad del vehículo para el control de crucero: La velocidad varía desde aproximadamente 30 km/h hasta 200 km/h.

Modelos con transmisión variable continua

■ Posiciones de cambio para el control de crucero: en **D** o **S**

Mantenga siempre la distancia adecuada entre su vehículo y el que le precede.

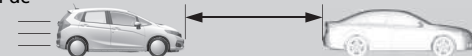

Cómo utilizarlo



Se enciende el testigo en la parte superior de la pantalla de información múltiple. El control de crucero está listo para su uso.

■ Pulse el botón **MAIN** del volante.

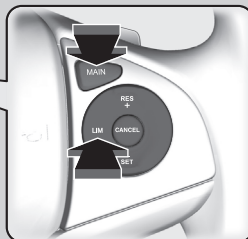

Si se enciende un testigo diferente, pulse el botón **LIM** para cambiar al control de crucero.

Control de crucero

⚠ ADVERTENCIA

Si el control de crucero se usa incorrectamente, se puede provocar un accidente.

Utilice el control de crucero solo cuando viaje por autopistas y haga buen tiempo.

Puede que no sea posible mantener una velocidad constante al conducir cuesta arriba o cuesta abajo.

Si no se va a utilizar el control de crucero: Desactive el control de crucero pulsando el botón **MAIN**.

Modelos con caja de cambios manual

Cuando disminuya la velocidad del motor, intente seleccionar una marcha inferior. Puede mantener la velocidad fijada si cambia de marcha en un tiempo de cinco segundos.

Ajustar el modo de alimentación a ACCESORIOS o VEHÍCULO APAGADO (BLOQUEO) desactiva el control de crucero automáticamente.

No es posible utilizar el control de crucero y el limitador de velocidad ajustable a la vez.

Programación de la velocidad del vehículo



Levante el pie del pedal y pulse el botón **-/SET** cuando alcance la velocidad deseada.

En el momento en que suelte el botón **-/SET**, la velocidad quedará fijada y se activará el control de crucero. La velocidad fija aparece indicada.

■ Ajuste de la velocidad del vehículo

Aumente o disminuya la velocidad del vehículo con los botones **RES/+** o **-/SET** del volante.

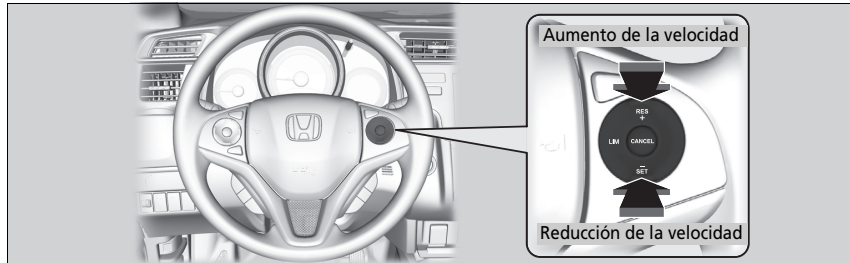

- Cada vez que pulsa el botón, la velocidad del vehículo aumenta o disminuye en aproximadamente 1 km/h según sea necesario.
- Si mantiene el botón pulsado, la velocidad del vehículo aumenta o disminuye en aproximadamente 10 km/h según sea necesario.

■ Cancelación

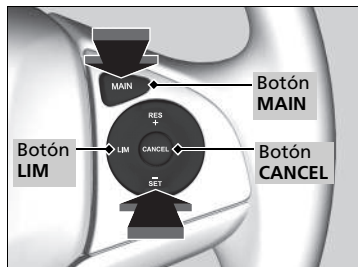

Para desconectar el control de crucero, realice cualquiera de las siguientes acciones:

- Pulse el botón **CANCEL**.
- Pulse el botón **MAIN**.
- Pulse el botón **LIM**.
- Pise el pedal de freno.

Modelos con caja de cambios manual

- Pise el pedal de embrague durante cinco segundos como mínimo.

El testigo de control de crucero y la velocidad fija mostrada se apagan.

►► Ajuste de la velocidad del vehículo

Puede programar la velocidad del vehículo utilizando el botón **-/SET** del volante al ajustar la velocidad con los pedales del acelerador y del freno.

►► Cancelación

Vuelta a la velocidad fijada previamente:

Después de haber cancelado el control de crucero, puede volver a la velocidad fija previa. Para ello, pulse el botón **RES/+** mientras conduce a una velocidad de al menos 30 km/h.

No se puede fijar ni volver a la velocidad en las siguientes situaciones:

- Cuando la velocidad del vehículo es inferior a 30 km/h
- Cuando el botón **MAIN** está desactivado

Cuando el vehículo circula a menos de 25 km/h, el control de crucero se cancela automáticamente.

Limitador de velocidad ajustable

Este sistema permite fijar una velocidad máxima que no puede sobrepasarse ni aunque se pise el pedal del acelerador.

El límite de velocidad del vehículo se puede fijar entre los 30 km/h y los 250 km/h.

Cómo utilizarlo

El testigo está encendido en el tablero de instrumentos

El limitador de velocidad ajustable está listo para su uso.

■ Pulse el botón **MAIN** en el volante

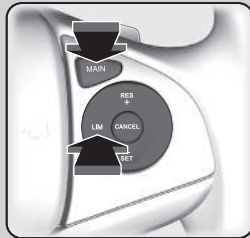

Si se enciende un testigo diferente, pulse el botón **LIM** para cambiar al limitador ajustable de velocidad.



Limitador de velocidad ajustable

⚠ ADVERTENCIA

El limitador de velocidad ajustable tiene limitaciones.

Es su responsabilidad en todo momento ajustar la velocidad del vehículo para cumplir el límite de velocidad real y conducir de forma segura.

⚠ ADVERTENCIA

No pise el pedal del acelerador más de lo necesario.

Mantenga una posición del pedal del acelerador adecuada en función de la velocidad del vehículo.

El limitador de velocidad ajustable no puede mantener el límite de velocidad fija al conducir pendiente abajo. Si ocurre esto, reduzca la velocidad pisando el pedal de freno.

Cuando no se utiliza el limitador de velocidad ajustable: Desactive el limitador de velocidad ajustable pulsando el botón **MAIN**.

No es posible utilizar el limitador de velocidad ajustable y el control de crucero o el limitador de velocidad inteligente* al mismo tiempo.

Modelos con caja de cambios manual

Cuando disminuya la velocidad del motor, intente seleccionar una marcha inferior.

* No disponible en todos los modelos

■ Para ajustar el límite de velocidad

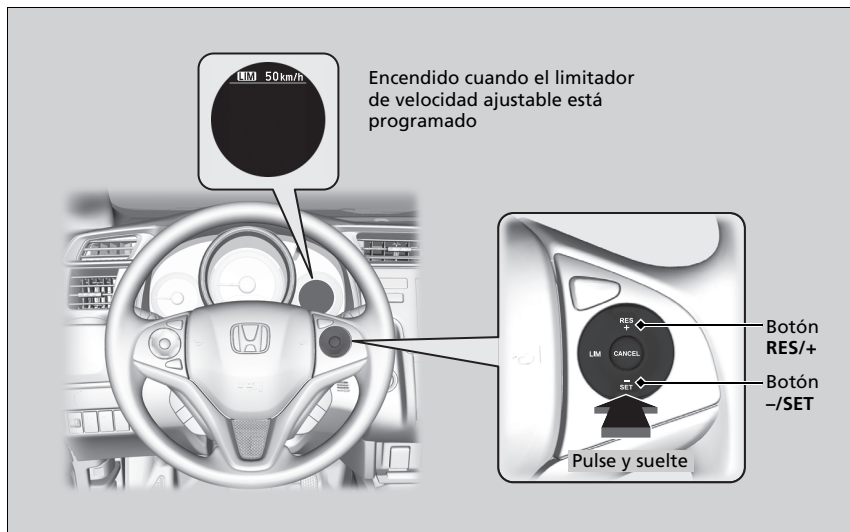

- Levante el pie del pedal y pulse el botón **-/SET** cuando alcance la velocidad deseada. En el momento en que suelta el botón **-/SET**, el límite de velocidad queda fijado y el limitador de velocidad ajustable queda ajustado. El límite de velocidad aparece indicado.
- Puede ajustar el límite de velocidad fijado previamente pulsando el botón **RES/+**.

▶▶ Para ajustar el límite de velocidad

Si programa el límite de velocidad mientras circula a menos de 30 km/h, el límite de velocidad se fijará en 30 km/h.

El avisador acústico suena y el límite de velocidad que se muestra parpadea si la velocidad del vehículo supera el límite en 3 km/h como mínimo en un tramo de pendiente pronunciada.

El limitador de velocidad ajustable se ajusta a la velocidad actual si es superior al límite de velocidad ajustado al pulsar el botón **RES/+**.

Ajuste del límite de velocidad

Aumente o reduzca el límite de velocidad del vehículo utilizando los botones **RES/+** o **-/SET** del volante.

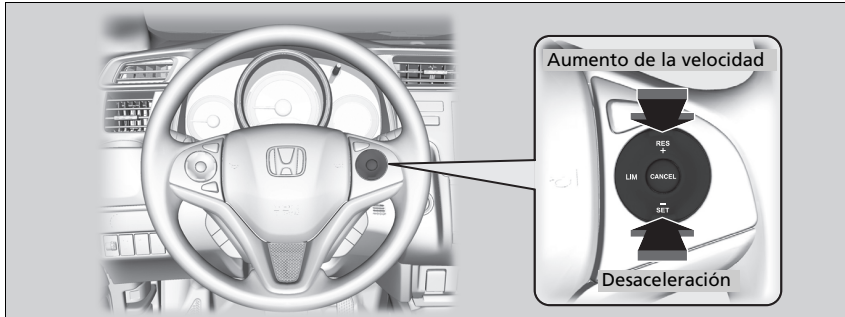

- Cada vez que pulsa el botón, el límite de velocidad del vehículo aumenta o disminuye en aproximadamente 1 km/h según sea necesario.
- Si mantiene el botón pulsado, el límite de velocidad aumenta o disminuye en incrementos de 10 km/h cada 0,5 segundos hasta alcanzar el límite del sistema.
- Es posible que el vehículo acelere o desacelere hasta alcanzar la velocidad fija.

Superación temporal del límite de velocidad

El límite de velocidad se puede superar pisando el pedal del acelerador a fondo.

- ▶ La indicación del límite de velocidad parpadea.
El avisador acústico sonará una vez que se haya excedido el límite de velocidad.

Superación temporal del límite de velocidad

El avisador acústico sonará cuando la velocidad del vehículo sea mayor que el límite de velocidad establecido con el pedal del acelerador completamente pisado.

El limitador de velocidad ajustable reanuda su funcionamiento una vez que la velocidad del vehículo se reduce por debajo del límite de velocidad fijado.

■ Cancelación

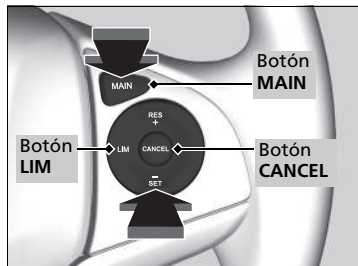

Para desconectar el limitador de velocidad ajustable, realice cualquiera de las siguientes acciones:

- Pulse el botón **CANCEL**.
- Pulse el botón **MAIN**.
- Pulse el botón **LIM**.

✎ Cancelación

El limitador de velocidad ajustable cambia al control de cruce si se pulsa el botón **LIM**.

Modelos con limitador de velocidad inteligente

El limitador de velocidad ajustable cambia al limitador de velocidad inteligente si se pulsa el botón **LIM**.

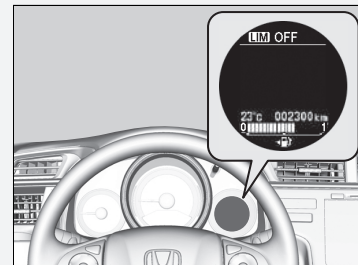

Si hay un problema con el sistema cuando está utilizando el limitador de velocidad ajustable, suena el avisador acústico y se enciende el testigo **OFF**. El limitador de velocidad ajustable se desactivará.

Modelos con sistema de reconocimiento de señales de tráfico

Limitador de velocidad inteligente

Ajusta automáticamente el límite de velocidad a la velocidad detectada por el sistema de reconocimiento de señales de tráfico. Y no se podrá superar el límite de velocidad aunque se pise el pedal del acelerador. Si el acelerador se pisa a fondo, el límite de velocidad puede superarse.

🚩 **Sistema de reconocimiento de señales de tráfico** * P. 442

▶▶ Limitador de velocidad inteligente

⚠️ ADVERTENCIA

El limitador de velocidad inteligente tiene restricciones.

El limitador de velocidad inteligente se puede fijar a una velocidad más alta o más baja que el límite de velocidad real, o podría no funcionar, sobre todo si el sistema de reconocimiento de señales de tráfico no funciona correctamente o no hay ninguna señal de límite de velocidad. Es su responsabilidad en todo momento ajustar la velocidad del vehículo para cumplir el límite de velocidad real y conducir de forma segura.

En función de lo a fondo que se pise el pedal acelerador, el vehículo acelerará hasta que alcance la velocidad identificada por el sistema de reconocimiento de señales de tráfico.

Cómo utilizarlo



▶▶ Limitador de velocidad inteligente

El sistema está diseñado para detectar las señales que siguen las normas de la convención de Viena. Es posible que no se detecten todas las señales, por lo que no se debe ignorar ninguna de las señales del arcén. El sistema no funciona con las señales de tráfico de todos los países, ni en todas las situaciones.

📌 Sistema de reconocimiento de señales de tráfico* P. 442

Si el limitador de velocidad inteligente está ajustado a un límite de velocidad incorrecto, trate de realizar lo siguiente:

Para cancelar

- Pulse el botón **CANCEL**.
- Pulse el botón **MAIN**.
- Pulse el botón **LIM**.

Para superar el límite de velocidad temporalmente

- Pise el pedal del acelerador a fondo.

El limitador de velocidad inteligente no puede mantener el límite de velocidad fija al conducir pendiente abajo. Si ocurre esto, reduzca la velocidad pisando el pedal de freno.

Cuando no esté en uso el limitador de velocidad inteligente, desconéctelo pulsando el botón **MAIN**.

No es posible utilizar el limitador de velocidad inteligente y el control de crucero o el limitador de velocidad ajustable al mismo tiempo.

Para ajustar el límite de velocidad



- En el momento en que se suelta el botón **-/SET** o **RES/+**, el limitador de velocidad inteligente se fija al límite de velocidad detectado por el sistema de reconocimiento de señales de tráfico. El límite de velocidad aparece indicado.

►► Limitador de velocidad inteligente

Modelos con caja de cambios manual

Cuando disminuya la velocidad del motor, intente seleccionar una marcha inferior.

No use el limitador de velocidad inteligente en zonas con unidades diferentes a las mostradas en la unidad de display del limitador de velocidad inteligente.

Vehículo con volante a la derecha

Cambie las medidas mostradas de la velocidad fijada del vehículo a las mismas unidades de las zonas de conducción.

► **Funciones configurables** P. 131

►► Para ajustar el límite de velocidad

Si conecta el limitador de velocidad inteligente cuando el límite de velocidad detectado por el sistema de reconocimiento de señales de tráfico es inferior a 30 km/h, la función de limitación de velocidad y la función de advertencia pueden cambiar al modo de pausa.

Si la velocidad del vehículo supera el límite de velocidad detectado por el sistema de reconocimiento de señales de tráfico, el vehículo desacelera lentamente hasta alcanzar el límite de velocidad o una velocidad inferior. Si es necesario, reduzca la velocidad pisando el pedal de freno. El avisador acústico suena y el límite de velocidad que se muestra parpadea si la velocidad del vehículo supera el límite en 3 km/h como mínimo.

■ Si el sistema de reconocimiento de señales de tráfico detecta una nueva señal de límite de velocidad

El limitador de velocidad inteligente se ajusta al límite de velocidad detectado por el sistema de reconocimiento de señales de tráfico.

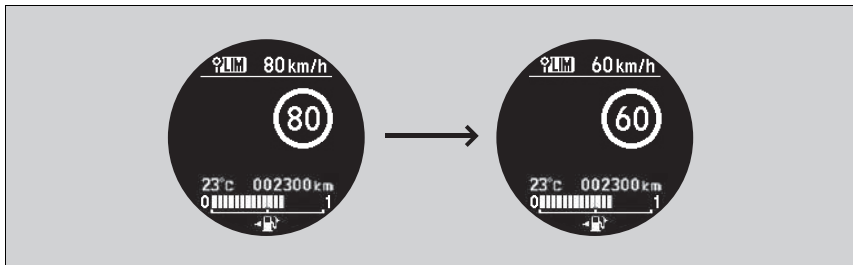

■ La función de limitación de velocidad y la función de advertencia pueden detenerse si no hay ninguna señal de límite de velocidad en la pantalla del sistema de reconocimiento de señales de tráfico cuando:

- Se detecta el final del límite de velocidad u otro límite designado.
- Su vehículo entra/sale de una autopista o autovía.
- Gira con un intermitente puesto para cambiar de dirección en una intersección.

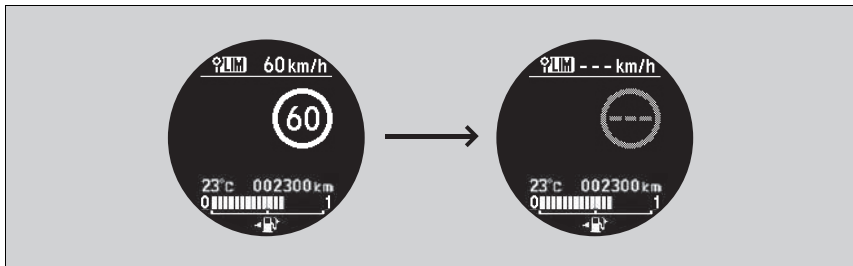

▶▶ Para ajustar el límite de velocidad

El limitador de velocidad inteligente también puede cambiar al modo de pausa si el sistema de reconocimiento de señales de tráfico detecta únicamente señales de límite de velocidad adicionales.

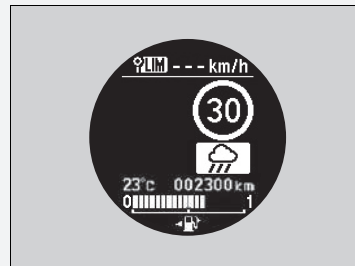

■ **Si el sistema de reconocimiento de señales de tráfico detecta la señal de límite de velocidad mientras el limitador de velocidad inteligente está en pausa**

La función de limitación de velocidad y la función de advertencia se reanudan automáticamente.

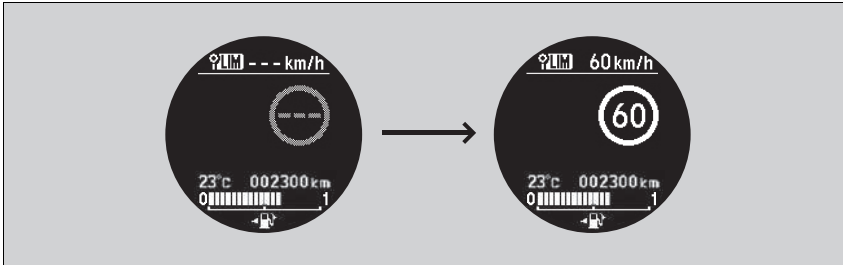

■ **Si el sistema de reconocimiento de señales de tráfico no detecta la señal de límite de velocidad mientras el limitador de velocidad inteligente está activado**

Durante la conducción, además de cuando el sistema de reconocimiento de señales de tráfico no detecta ninguna señal de límite de velocidad, es posible que el sistema no muestre ningún límite de velocidad. No obstante, el limitador de velocidad inteligente sigue funcionando.

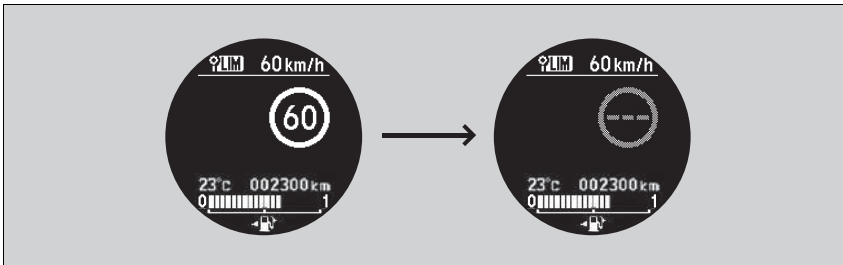

■ Ajuste del límite de velocidad

Aumente o reduzca el límite de velocidad del vehículo utilizando los botones **RES/+** o **-/SET** del volante.

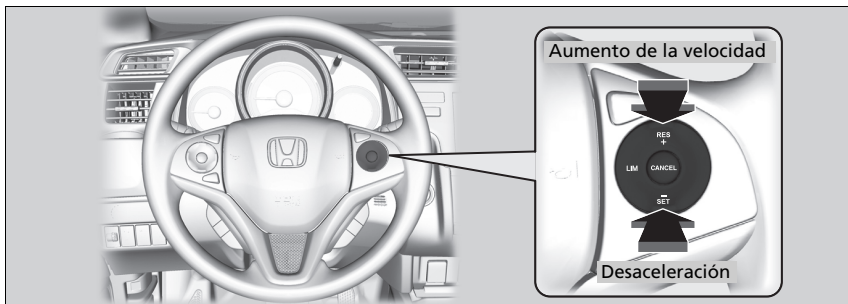

- Cada vez que pulsa el botón, el límite de velocidad del vehículo aumenta o disminuye en aproximadamente 1 km/h según sea necesario.
- Se puede aumentar el límite de velocidad hasta +10 km/h en función del límite de velocidad detectado por el sistema de reconocimiento de señales de tráfico.
- Se puede disminuir el límite de velocidad hasta -10 km/h en función del límite de velocidad detectado por el sistema de reconocimiento de señales de tráfico.
- Es posible acelerar hasta la velocidad programada. Si la velocidad del vehículo supera el límite de velocidad detectado por el sistema de reconocimiento de señales de tráfico, el vehículo desacelera lentamente hasta alcanzar el límite de velocidad.

■ Superación temporal del límite de velocidad

El límite de velocidad se puede superar pisando el pedal del acelerador a fondo.

- La indicación del límite de velocidad parpadea.
El avisador acústico sonará una vez que se haya excedido el límite de velocidad.

►► Ajuste del límite de velocidad

Las variaciones negativas o positivas con respecto al límite de velocidad se restablecerán automáticamente cuando el sistema de reconocimiento de señales de tráfico detecte una nueva señal de límite de velocidad.

No se puede disminuir el límite de velocidad menos de 30 km/h.

►► Superación temporal del límite de velocidad

El avisador acústico sonará cuando la velocidad del vehículo sea mayor que el límite de velocidad establecido con el pedal del acelerador completamente pisado.

El limitador de velocidad inteligente reanuda su funcionamiento una vez que la velocidad del vehículo se reduce por debajo del límite de velocidad fijado.

Cancelación

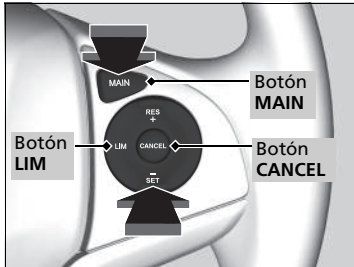

Para desconectar el limitador de velocidad inteligente, realice cualquiera de las siguientes acciones:

- Pulse el botón **CANCEL**.
- Pulse el botón **MAIN**.
- Pulse el botón **LIM**.

Cancelación

El limitador de velocidad inteligente cambia al control de crucero si se pulsa el botón **LIM**.

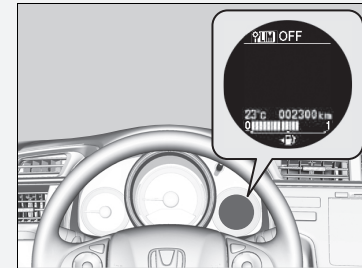

Si hay un problema con el sistema o el sistema de reconocimiento de señales de tráfico cuando está utilizando el limitador de velocidad inteligente, suena el avisador acústico y se enciende el testigo **OFF**. El limitador de velocidad inteligente se desactivará.

► **Sistema de reconocimiento de señales de tráfico*** P. 442

* No disponible en todos los modelos

Avisador de colisión frontal*

Le advierte cuando se determina que existe la posibilidad de que su vehículo colisione con el vehículo detectado delante.

El sistema pone en marcha alarmas visuales y acústicas si detecta que es posible una colisión.

- Tome las medidas adecuadas para evitar una colisión (accione el freno, cambie de carril, etc.).

■ Funcionamiento del sistema

El sistema puede alertar de posibles colisiones cuando la velocidad del vehículo es superior a 15 km/h.

Es posible configurar los parámetros **Lejos**, **Normal** o **Cerca** para el inicio de las alarmas:

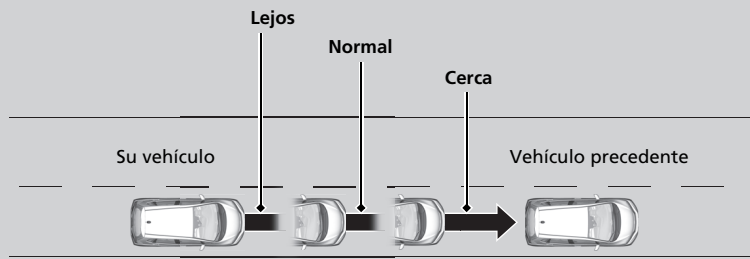

►► Avisador de colisión frontal*

Recordatorio de seguridad importante

El avisador de colisión frontal no puede detectar todos los objetos que le preceden y es posible que no detecte determinados objetos; la precisión del sistema varía dependiendo de las condiciones meteorológicas, la velocidad y otros factores. El avisador de colisión frontal no incluye una función de frenado. Siempre es su responsabilidad conducir de forma segura y evitar colisiones.

Puede cambiar la configuración de la distancia de aviso de choque frontal o conectar y desconectar el sistema.

►► Funciones configurables P. 131

La cámara se comparte con el avisador de cambio involuntario de carril, el sistema de reconocimiento de señales de tráfico y el sistema de asistencia de las luces de carretera.

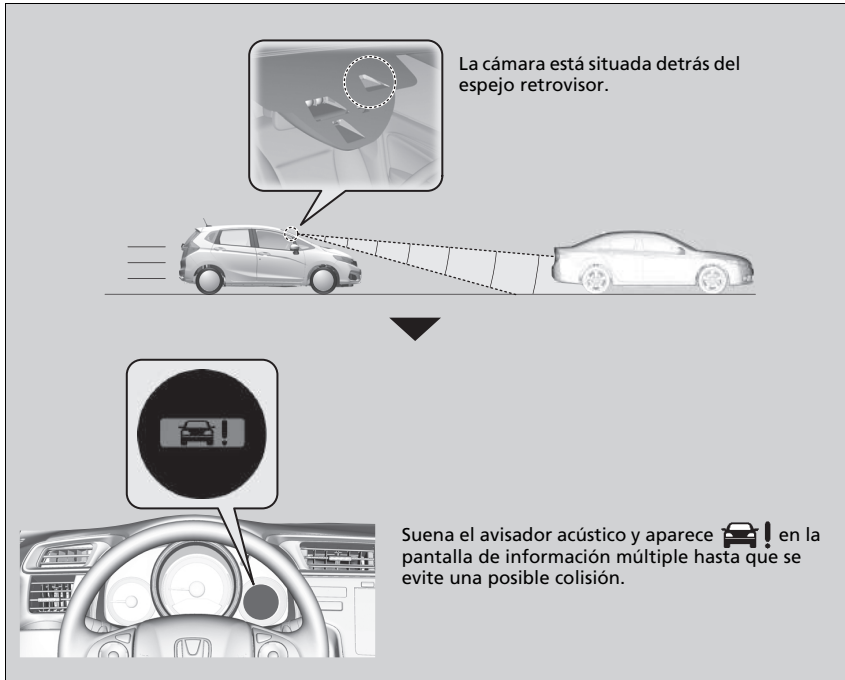

ⓘ Avisador de colisión frontal*

Nunca aplique una película ni coloque objetos en el parabrisas que puedan obstaculizar el campo de visión de la cámara del avisador de colisión frontal.

Los arañazos, las mellas y otro tipo de daños en el parabrisas dentro del campo de visión de la cámara del avisador de colisión frontal pueden hacer que el sistema no funcione correctamente. Si esto ocurre, le recomendamos que sustituya el parabrisas por un parabrisas de repuesto original de Honda. Incluso las reparaciones menores dentro del campo de visión de la cámara o la instalación de un parabrisas de repuesto de otro fabricante pueden provocar que el sistema no funcione correctamente.

Después de sustituir el parabrisas, lleve el vehículo a un concesionario para volver a calibrar la cámara. Es necesaria una calibración apropiada de la cámara del avisador de colisión frontal para que el sistema funcione correctamente.

Para el funcionamiento correcto del sistema, haga lo siguiente:

- No golpee la cámara o la zona de alrededor para limpiar el parabrisas.
- Mantenga limpia la parte superior del parabrisas. Limpie cualquier tipo de suciedad, incluidos el hielo y la escarcha.

Consulte a un concesionario en los siguientes casos.

- Se observan graves daños en la cámara o la zona de alrededor.
- La zona de alrededor del parabrisas necesita reparación.

■ Desconexión automática

El avisador de colisión frontal se puede apagar automáticamente y el testigo  puede encenderse y permanecer así en los siguientes casos:

- La temperatura del interior del sistema es alta.
- El parabrisas está bloqueado debido a suciedad, barro, hojas, nieve mojada, etc.

Cuando las condiciones que causaron que el avisador de colisión frontal se apagase mejoran o se cumplen (por ejemplo, la limpieza), el sistema vuelve a funcionar.

» Desconexión automática

Para reducir la posibilidad de que las altas temperaturas del interior hagan que el sistema de la cámara se apague, estacione en una zona con sombra o sitúe la parte delantera del vehículo lejos de la luz solar.

Si utiliza un parasol, no permita que cubra la carcasa de la cámara. Al cubrir la cámara, el calor se concentra en ella.

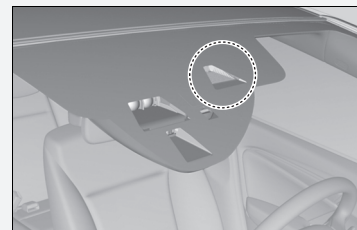

Si el sistema no puede funcionar aparece .

- Utilice el sistema de calefacción y refrigeración*/sistema de control de climatización* para enfriar el interior y, en caso necesario, el modo de desempañado si las ventanillas están empañadas.
- Inicie la marcha con el vehículo para bajar la temperatura del parabrisas, lo que enfría el área alrededor de la cámara del avisador de colisión frontal.

Si el sistema no puede funcionar aparece .

Estacione en un lugar seguro. Limpie la suciedad que impide la visión a través del parabrisas y reanude la conducción. Si el símbolo permanece encendido de manera permanente después de conducir durante un rato con el parabrisas limpio, lleve su vehículo a un concesionario para una revisión.

Limitaciones del avisador de colisión frontal

Es posible que el avisador de colisión frontal no se active o que no detecte un vehículo precedente, y también puede activarse aunque sea consciente de ello o aunque no haya ninguno, en las siguientes condiciones.

Condición

- La distancia entre su vehículo y el vehículo precedente es demasiado corta.
- Un vehículo se cuele a velocidad baja y frena de repente.
- Un vehículo se cruza repentinamente delante del suyo.
- Cuando su vehículo o el vehículo precedente aceleran rápidamente.
- El vehículo de delante es una motocicleta, un vehículo pequeño o un vehículo singular, como un tractor.
- Cuando se conduce fuera de carretera, o en una carretera de montaña, con curvas o sinuosa durante un período prolongado, lo que hace más difícil para la cámara detectar adecuadamente el vehículo precedente.
- Cuando hay peatones o animales delante del vehículo.
- Si conduce con mal clima (lluvia, niebla, etc.).
- Una carga pesada en la parte posterior o modificaciones en la suspensión inclina el vehículo.
- Se detecta una condición anormal en los neumáticos (tamaño equivocado del neumático, neumático pinchado, etc.).
- Cuando el parabrisas está bloqueado por suciedad, barro, hojas, nieve mojada, etc.
- Cuando la temperatura dentro del sistema es alta.
- Si hay un cambio brusco entre luz y oscuridad debido a la entrada o salida de un túnel.
- Conduce bajo la luz del sol (por ejemplo, al amanecer o al anochecer).
- Cuando el parabrisas está sucio o empañado.
- Si las farolas se perciben como los pilotos traseros del vehículo de delante.
- Cuando durante la conducción nocturna, el vehículo precedente tiene alguna de las bombillas traseras fundidas.
- Cuando conduce bajo la sombra de árboles, edificios, etc.
- Si su vehículo arrastra un remolque.

Avisador de cambio involuntario de carril*

Le alerta cuando el sistema determina que es posible que su vehículo cruce accidentalmente una marca de carril detectada.

Funcionamiento del sistema

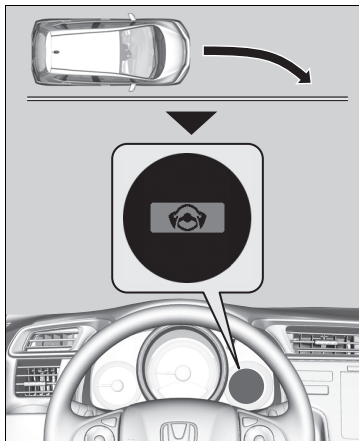

Si su vehículo se acerca demasiado a las marcas de carril izquierda o derecha sin haber activado el intermitente, el avisador de cambio involuntario de carril emitirá alertas sonoras y visuales.

Suena el avisador acústico y aparece  en la pantalla de información múltiple para informarle de que hay que tomar las medidas adecuadas.

Activación del sistema

El sistema empieza a buscar marcas de carril cuando se cumplen todas las condiciones siguientes:

- El vehículo circula a una velocidad superior a 72 km/h aproximadamente.
- El vehículo se encuentra en una carretera recta o con ligeras curvas.
- Los intermitentes están desactivados.
- El pedal de freno no está pisado.

►► Avisador de cambio involuntario de carril*

Recordatorio de seguridad importante

Al igual que todos los sistemas de asistencia, el avisador de cambio involuntario de carril tiene limitaciones. Un exceso de confianza en el avisador de cambio involuntario de carril podría causar una colisión. Siempre es su responsabilidad mantener el vehículo dentro del carril.

El avisador de cambio involuntario de carril solo le advierte al detectar una desviación fuera del carril sin que se estén utilizando los intermitentes. El avisador de cambio involuntario de carril puede no detectar todas las marcas o salidas de carril. La exactitud varía en función de las condiciones climáticas, velocidad y estado de las marcas de carril. Siempre es su responsabilidad conducir de forma segura y evitar colisiones.

Es posible que el avisador de cambio involuntario de carril (LDW) no funcione correctamente en determinadas condiciones:

- **Condiciones y limitaciones del avisador de cambio involuntario de carril** P. 440

►► Activación del sistema

El avisador de cambio involuntario de carril puede apagarse automáticamente y el testigo  se encenderá y permanecerá encendido.

- **Testigos** P. 105

■ Cámara del avisador de cambio involuntario de carril

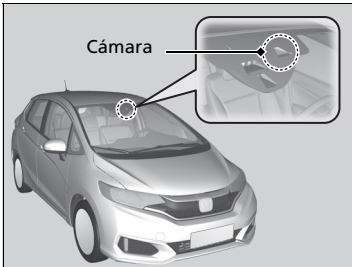

La cámara está situada detrás del espejo retrovisor.

■ Encendido y apagado del avisador de cambio involuntario de carril

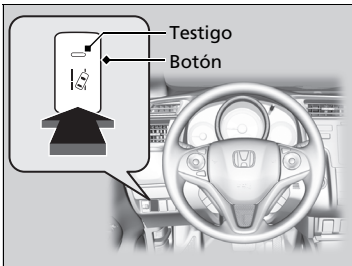

Pulse el botón del avisador de cambio involuntario de carril para encender y apagar el sistema.

- El testigo del botón se enciende cuando el sistema está activado.

☒ Cámara del avisador de cambio involuntario de carril

Nunca aplique una película ni coloque objetos en el parabrisas que puedan obstaculizar el campo de visión de la cámara del avisador de cambio involuntario de carril.

Los arañazos, las mellas y otro tipo de daños en el parabrisas dentro del campo de visión de la cámara del avisador de cambio involuntario de carril pueden hacer que el sistema no funcione correctamente. Si esto ocurre, le recomendamos que sustituya el parabrisas por un parabrisas de repuesto original de Honda. Incluso las reparaciones menores dentro del campo de visión de la cámara o la instalación de un parabrisas de repuesto de otro fabricante pueden provocar que el sistema no funcione correctamente.

Después de sustituir el parabrisas, lleve el vehículo a un concesionario para volver a calibrar la cámara. Es necesaria una calibración apropiada de la cámara del avisador de cambio involuntario de carril para que el sistema funcione correctamente.

No coloque ningún objeto en la parte superior del panel de instrumentos. Podría reflejarse en el parabrisas y evitar que el sistema pueda detectar las líneas del carril correctamente.

Para reducir la posibilidad de que las altas temperaturas del interior hagan que el sistema de la cámara se apague, estacione en una zona con sombra o sitúe la parte delantera del vehículo lejos de la luz solar.

Si utiliza un parasol, no permita que cubra la carcasa de la cámara. Al cubrir la cámara, el calor se concentra en ella.

■ Condiciones y limitaciones del avisador de cambio involuntario de carril

Es posible que el avisador de cambio involuntario de carril no se active o no reconozca los carriles, y puede activarse aunque el vehículo se mantenga en el centro de un carril, en ciertas condiciones. Algunos ejemplos de estas condiciones se indican a continuación.

■ Condiciones ambientales

- Conducir con mal tiempo (lluvia, niebla, nieve, etc.).
- Cambio brusco entre luz y oscuridad debido a la entrada o salida de un túnel.
- Hay poco contraste entre las marcas de carril y la superficie de la calzada.
- Se conduce con poca luz solar (por ej., al amanecer o anochecer).
- Se refleja una luz intensa en la calzada.
- Cuando conduce bajo la sombra de árboles, edificios, etc.
- Las sombras de los objetos adyacentes son paralelas a las marcas de carril.
- Los objetos o estructuras de la carretera se interpretan erróneamente como marcas de carril.
- Reflejos en el interior del parabrisas delantero.

📷 Cámara del avisador de cambio involuntario de carril

Si aparece el mensaje :

- Utilice el sistema de calefacción y refrigeración*/sistema de control de climatización* para enfriar el interior y, en caso necesario, el modo de desempañado si las ventanillas están empañadas.
- Inicie la marcha con el vehículo para bajar la temperatura del parabrisas, lo que enfría el área alrededor de la cámara del avisador de cambio involuntario de carril.

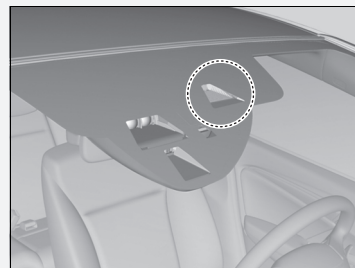

Si aparece el mensaje :

Estacione en un lugar seguro. Limpie la suciedad que impide la visión a través del parabrisas y reanude la conducción. Si el mensaje permanece encendido de manera permanente después de conducir durante un rato con el parabrisas limpio, lleve su vehículo a un concesionario para una revisión.

■ Condiciones de la calzada

- Si se conduce por una superficie nevada o húmeda (marcas del carril oscuras, huellas del vehículo, luces reflejadas, salpicaduras de la carretera, alto contraste).
- Se conduce por una carretera con marcas temporales de carril.
- Hay varias marcas de carril, son borrosas o diferentes en la calzada a causa de obras o de la existencia de marcas antiguas.
- La calzada tiene líneas de cruce, uniones (por ej., en una intersección o cruce).
- Las marcas de carril son muy estrechas, anchas o cambiantes.
- El vehículo de delante conduce cerca de las líneas de carril.
- La carretera tiene pendiente o el vehículo se está acercando a un cambio de rasante.
- Si se conduce por carreteras irregulares, sin pavimentar o con baches.
- Cuando se reconocen objetos situados en la carretera (bordillos, guardarrailes, tendidos eléctricos) como líneas blancas (o amarillas).
- Si se conduce por carreteras con líneas dobles.

■ Condiciones del vehículo

- La óptica de los faros está sucia o los faros no están bien ajustados.
- El exterior del parabrisas está tapado por la suciedad, barro, hojas, nieve húmeda, etc.
- El interior del parabrisas se empaña.
- La cámara se calienta demasiado.
- Un desgaste anormal de los neumáticos o estado de las ruedas (tamaño incorrecto, ruedas de diferentes tamaños y tipos, neumático compacto de repuesto mal inflado*, etc.).
- El vehículo está inclinado debido a una carga pesada o modificaciones en la suspensión.
- Cuando las cadenas para neumáticos están instaladas.

* No disponible en todos los modelos

Sistema de reconocimiento de señales de tráfico *

Le muestra información de señales de carretera por las que pase su vehículo, como el límite de velocidad actual o la prohibición de adelantamiento, en la pantalla de información múltiple.

Funcionamiento del sistema

Cuando la cámara detrás del espejo retrovisor captura las señales de tráfico durante la conducción, el sistema muestra las que se reconocen como designadas para su vehículo. El icono de la señal se mostrará durante un rato hasta que el vehículo alcance una distancia o duración predeterminada.



El icono de la señal también puede cambiar o desaparecer en las siguientes condiciones:

- Se detecta el final del límite de velocidad u otro límite designado.
- Su vehículo entra/sale de una autopista o autovía.
- Gira con un intermitente puesto para cambiar de dirección en una intersección.

► Sistema de reconocimiento de señales de tráfico *

El sistema está diseñado para detectar las señales que siguen las normas de la convención de Viena. Es posible que no se muestren todas las señales pero no ignore ninguna señal en el arcén.

El sistema de reconocimiento de señales de tráfico está diseñado para proporcionar asistencia a la conducción. El conductor debe seguir prestando atención a las condiciones de la carretera y cumplir las normas de circulación. Algunas condiciones, como las que se indican a continuación, pueden alterar el funcionamiento adecuado del sistema.

- La parte superior del parabrisas está empañada, congelada o bloqueada por suciedad, barro, hojas, nieve mojada, etc.
- Se ha formado condensación en el parabrisas.

Si el sistema no detecta ninguna señal de tráfico mientras se conduce, puede que aparezca la imagen siguiente.

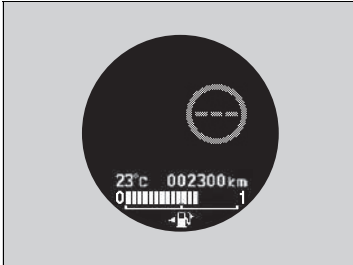

Condición

- La señal está cubierta de suciedad, nieve o hielo.
- El brillo ambiental es demasiado oscuro.
- Con mal clima (fuerte lluvia, niebla, nieve, etc.).
- Señales desgastadas.
- Señales ubicadas en curvas.
- Señales torcidas o dañadas.
- Señales ocultas o mal colocadas.
- Cuando el parabrisas está bloqueado por suciedad, barro, hojas, nieve mojada, etc.
- Cuando la temperatura dentro del sistema es alta.
- Si hay un cambio brusco entre luz y oscuridad debido a la entrada o salida de un túnel.
- Conduce bajo la luz del sol (por ejemplo, al amanecer o al anochecer).
- Cuando el parabrisas está sucio o empañado.
- Cuando conduce bajo la sombra de árboles, edificios, etc.

► Sistema de reconocimiento de señales de tráfico *

Si el sistema no puede funcionar aparece :

- Utilice el sistema de calefacción y refrigeración* / sistema de control de climatización* para enfriar el interior y, en caso necesario, el modo de desempañado si las ventanillas están empañadas.
- Inicie la marcha con el vehículo para bajar la temperatura del parabrisas, lo que enfría el área alrededor de la cámara del sistema.

Si el sistema no puede funcionar aparece :

Estacione en un lugar seguro. Limpie la suciedad que impide la visión a través del parabrisas y reanude la conducción. Si el símbolo permanece encendido de manera permanente después de conducir durante un rato con el parabrisas limpio, lleve su vehículo a un concesionario para una revisión.

Si aparece en ámbar en la pantalla de información múltiple durante la conducción, es posible que el sistema no funcione correctamente.

El vehículo debe revisarse en un concesionario.

Es posible que también vea este icono en alguna de las situaciones anteriores. El sistema deja de funcionar temporalmente.



* No disponible en todos los modelos

■ Señales que se muestran en la pantalla de información múltiple

Es posible que se muestren dos señales de tráfico simultáneamente si se detectan ambas. El icono de la señal de límite de velocidad se muestra en la mitad derecha de la pantalla. El icono de la señal de prohibición de adelantamiento aparece a la izquierda. Cualquier señal adicional que indique límite de velocidad basándose en el clima (lluvia, nieve, etc.) o en un período de tiempo específico puede aparecer en cualquiera de los dos lados.

■ Si se ha seleccionado el modo principal

Señal de prohibición de adelantamiento*¹

Señal de límite de velocidad

Señal de límite de velocidad en función de las condiciones*²

Señal de límite de velocidad

■ Si no se ha seleccionado el modo principal

Señal de prohibición de adelantamiento*¹

Señal de límite de velocidad

Dependiendo de la situación, *1 se puede sustituir por *2 o *2 puede aparecer en el lado derecho.

■ Selección de la visualización de señales de tráfico con el modo principal desactivado

Puede seguir viendo los iconos de las señales de tráfico en tamaño reducido en la pantalla de información múltiple incluso si el modo principal no está seleccionado.

🔧 **Funciones configurables** P. 131

Sistema de control de estabilidad del vehículo (VSA)

El VSA ayuda a estabilizar el vehículo en las curvas si este gira más o menos de lo previsto. También contribuye a mantener la tracción cuando se circula sobre superficies deslizantes. Lo hace regulando la potencia del motor y accionando los frenos de forma selectiva.

Funcionamiento del VSA



Cuando se activa el VSA, puede que note que el motor no responde al acelerador. Es posible que también note algo de ruido procedente del sistema hidráulico. También verá parpadear el testigo.

⚠ Sistema de control de estabilidad del vehículo (VSA)

Es posible que el VSA no funcione correctamente si se utilizan neumáticos de tipos y tamaños distintos. Asegúrese de utilizar neumáticos del mismo tipo y tamaño y de que la presión de aire de los mismos sea la especificada.

Si el testigo de sistema VSA se enciende y permanece encendido durante la conducción, es posible que haya un problema con el sistema. Aunque puede que no interfiera en la conducción normal, el vehículo deberá revisarse en un concesionario de inmediato.

El VSA no puede mejorar la estabilidad en todas las situaciones de conducción y no controla la totalidad del sistema de frenado. Todavía es necesario conducir y tomar las curvas a una velocidad adecuada a las condiciones y dejar siempre suficiente margen de seguridad.

La función principal del sistema VSA es el conocido control de estabilidad electrónico (ESC). El sistema incluye también una función de control de la tracción.

Activación y desactivación del VSA

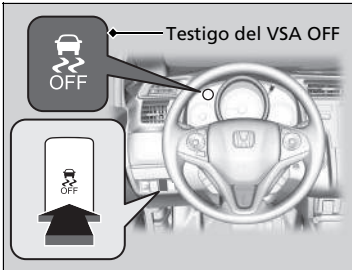

Este botón se encuentra en el panel de mandos del lado del conductor. Para activar y desactivar parcialmente las funciones/características del VSA, manténgalo pulsado hasta que escuche un tono.

Su vehículo podrá frenar y tomar curvas con normalidad, pero la función de control de tracción será menos efectiva.

A fin de restablecer la funcionalidad/funciones del VSA, pulse el botón (VSA **OFF**) hasta que oiga un pitido.

El VSA se activa cada vez que arranca el motor, aunque lo hubiera desactivado la última vez que utilizó el vehículo.

► Sistema de control de estabilidad del vehículo (VSA)

En ciertas situaciones poco frecuentes en las que el vehículo se atasca en barro poco profundo o nieve blanda, puede que resulte más fácil sacarlo si desactiva temporalmente el VSA.

Cuando se pulsa el botón , la función de control de la tracción resulta menos eficaz. Esto permite que las ruedas giren más libremente a baja velocidad. Solo debe intentar liberar el vehículo con el VSA desactivado si no es capaz de sacarlo con el VSA activado.

Inmediatamente después de sacar el vehículo, asegúrese de volver a activar el VSA. Le recomendamos que no circule con el sistema VSA desactivado.

Puede que se escuchen ruidos de motor procedentes del compartimento motor mientras se realizan las comprobaciones del sistema inmediatamente después de arrancar el motor o mientras conduce. Es normal.

Asistencia de conducción ágil

Frena ligeramente cada una de las ruedas delanteras y traseras, según sea necesario, cuando se gira el volante, y aumenta la estabilidad y el rendimiento del vehículo durante los giros.

▶▶ Asistencia de conducción ágil

El sistema de asistencia de conducción ágil no puede aumentar la estabilidad en todas las situaciones de conducción. Todavía es necesario conducir y tomar las curvas a una velocidad adecuada a las condiciones y dejar siempre suficiente margen de seguridad.

Cuando el testigo del sistema VSA se activa y permanece encendido durante la conducción, el sistema de asistencia de conducción ágil no se activa.

Es posible que escuche un sonido en el compartimento motor cuando el sistema de conducción ágil se activa. Es normal.

Sistema de aviso de desinflado

En lugar de medir directamente la presión de cada neumático, el sistema de aviso de desinflado del vehículo controla y compara el radio de rodadura y las características de rotación de cada rueda y neumático durante la conducción para determinar si uno o más neumáticos se encuentran demasiado desinflados. Esto hará que el testigo del sistema de aviso desinflado/baja presión de los neumáticos se encienda y que aparezca un mensaje en la pantalla de información múltiple.

Calibración del sistema de aviso de desinflado

Debe iniciar la calibración del sistema de aviso de desinflado cada vez que:

- Ajuste la presión en uno o varios neumáticos.
- Rote los neumáticos.
- Sustituya uno o varios neumáticos.

Antes de calibrar el sistema de aviso de desinflado:

- Ajuste la presión en frío de los cuatro neumáticos.

Asegúrese de que:

- El vehículo esté totalmente parado.

Modelos con caja de cambios manual

- El freno de estacionamiento está accionado.

Modelos con transmisión variable continua

- La palanca de cambios está en **P**.

Todos los modelos

- El interruptor de encendido está en la posición de CONTACTO **II***1.

*1: Los modelos con sistema de acceso sin llave tienen un botón **ENGINE START/STOP** en lugar de un interruptor de encendido.

* No disponible en todos los modelos

⚠ Sistema de aviso de desinflado

El sistema no supervisa los neumáticos al circular a baja velocidad.

Ciertas condiciones como una temperatura ambiente baja o un cambio de altitud afectan directamente a la presión de los neumáticos y pueden hacer que el testigo de presión baja de neumáticos/desinflado se encienda.

Los neumáticos inflados y con la presión revisada en:

- Clima cálido, se pueden desinflar en climas más fríos.
- Clima frío, pueden estar demasiado inflados en climas más cálidos.

El testigo de presión baja de neumáticos no se encenderá si los neumáticos están demasiado inflados.

Es posible que el sistema de aviso de desinflado no funcione correctamente si se utilizan neumáticos de tipos y tamaños distintos.

Asegúrese de usar neumáticos del mismo tipo y tamaño.

🔧 Comprobación y mantenimiento de los neumáticos P. 517

El testigo del sistema de aviso desinflado/baja presión de los neumáticos puede encenderse con retraso o no encenderse:

- Cuando acelera, desacelera o gira el volante rápidamente.
- Al conducir en carreteras con nieve o deslizantes.
- Al utilizar cadenas para nieve.

El testigo del sistema de aviso desinflado/baja presión de los neumáticos puede encenderse en las siguientes condiciones:

- Se utiliza un neumático de repuesto compacto*.
- Hay una carga más pesada y desigual sobre los neumáticos, por ejemplo, se circula con un remolque, que cuando se produjo la calibración.
- Al utilizar cadenas para nieve.

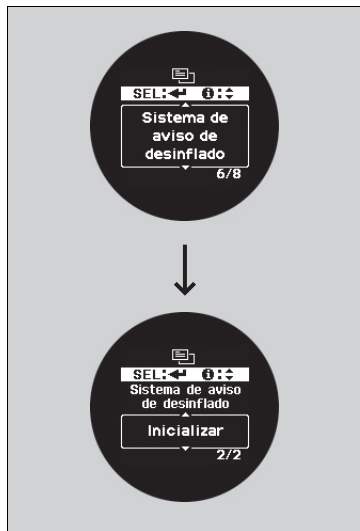

El sistema se calibra en las funciones personalizadas en la pantalla de información múltiple.

1. Pulse el botón hasta que aparezca (Personalizar ajustes) en la pantalla; a continuación, pulse el botón **SEL/RESET**.
2. Pulse el botón hasta que aparezca **Sistema de aviso de desinflado** en la pantalla y, a continuación, pulse el botón **SEL/RESET**.
 - La pantalla cambia a la pantalla de configuración personalizada, en la que podrá seleccionar **Cancelar** o **Inicializar**.
3. Pulse el botón y seleccione **Inicializar**, luego pulse el botón **SEL/RESET**.
 - Aparece la pantalla **Completada** y, a continuación, la pantalla vuelve al menú de personalización.
4. Pulse el botón hasta que aparezca (Salir) en la pantalla y, a continuación, pulse el botón **SEL/RESET**.
 - Volverá a la pantalla anterior.
 - El proceso de calibración finaliza automáticamente.

Calibración del sistema de aviso de desinflado

- El sistema de advertencia de desinflado no se puede calibrar si se ha instalado una rueda de repuesto compacta*.
- El proceso de calibración requiere aproximadamente 30 minutos de conducción acumulados a velocidades entre 40–100 km/h.
- Durante este período, si el interruptor de encendido*1 se pone en la posición CONTACTO y el vehículo no se mueve dentro de un plazo de 45 segundos, verá que el testigo de baja presión de los neumáticos se enciende brevemente. Esto es normal e indica que el proceso de calibración todavía no se ha completado.

Si tiene instaladas cadenas para la nieve, retírelas antes de calibrar el sistema de aviso de desinflado.

Si el testigo del sistema de aviso de baja presión/desinflado se enciende incluso con unas ruedas convencionales y correctamente infladas, el vehículo debe revisarse en un concesionario.

Le recomendamos que sustituya los neumáticos con unos del mismo fabricante, modelo y tamaño que los originales. Póngase en contacto con su concesionario para obtener más detalles.

*1 : Los modelos con sistema de acceso sin llave tienen un botón **ENGINE START/STOP** en lugar de un interruptor de encendido.

* No disponible en todos los modelos

Ajuste de la distribución de los faros

Conducir vehículos con volante a la derecha en tráfico con sentido a la derecha, o vehículos con volante a la izquierda en tráfico con sentido a la izquierda causa deslumbramiento a los vehículos que se dirigen en dirección contraria. Debe alterar la distribución del haz de los faros utilizando cinta adhesiva.

Modelos con faros halógenos

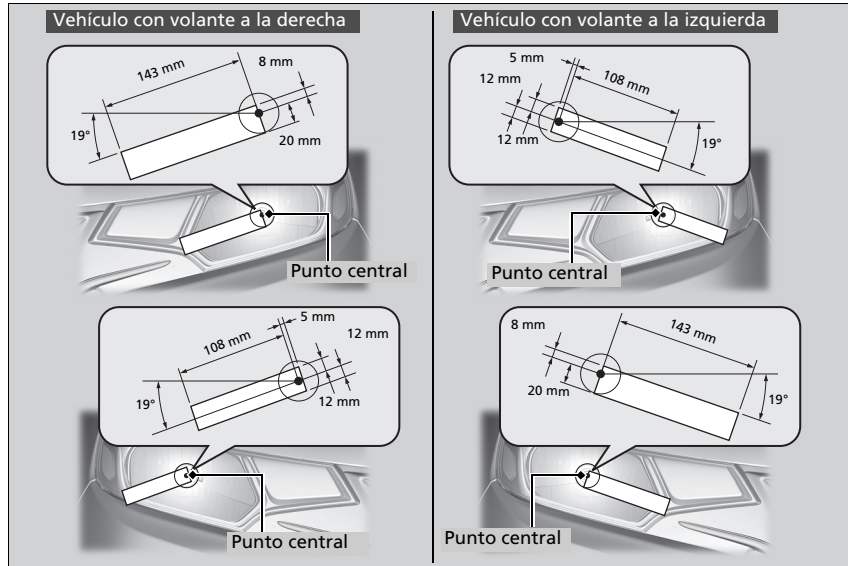

1. Prepare dos piezas rectangulares de cinta adhesiva, de 24 mm de ancho y 113 mm de largo, y de 28 mm de ancho y 143 mm de largo.
 - Utilice una cinta adhesiva opaca; por ejemplo, un vinilo impermeable.
2. Adhiera la cinta al faro, según se ilustra.
 - La etiqueta está inclinada hacia abajo en 19°.

► Ajuste de la distribución de los faros

Tenga cuidado de no adherir la cinta en una ubicación incorrecta. Si el haz de los faros está distribuido incorrectamente, es posible que no cumpla con los requisitos exigidos por su país. Póngase en contacto con su concesionario para obtener más detalles.

Modelos con faros LED

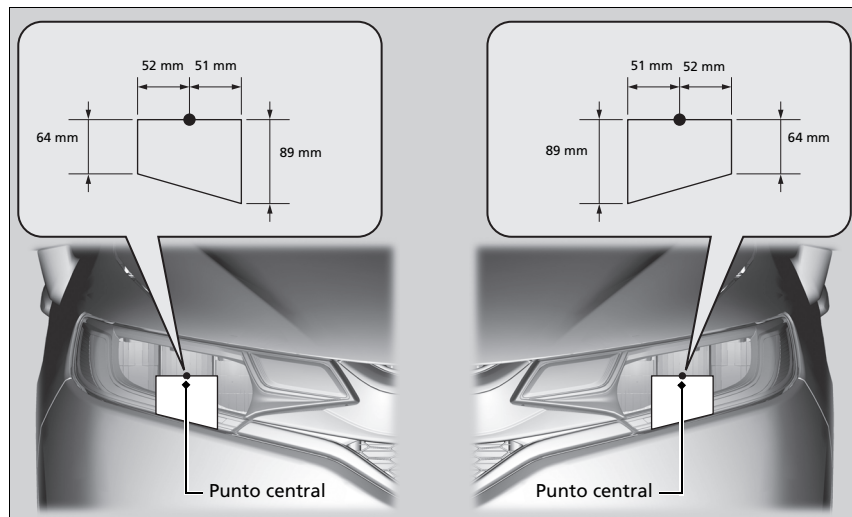

1. Prepare dos piezas rectangulares de cinta adhesiva de 89 mm de ancho y 103 mm de largo.
 - Utilice una cinta adhesiva opaca; por ejemplo, un vinilo impermeable.
2. Adhiera la cinta al faro, según se ilustra.

Sistema de frenos

Freno de estacionamiento

Utilice el freno de estacionamiento para mantener el vehículo detenido cuando está estacionado.

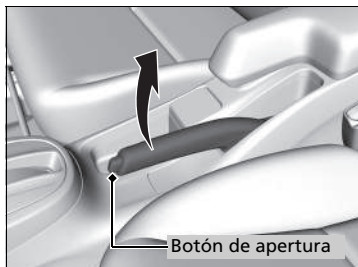

Aplicación:

Tire de la palanca hacia arriba hasta el tope sin pulsar el botón de liberación.

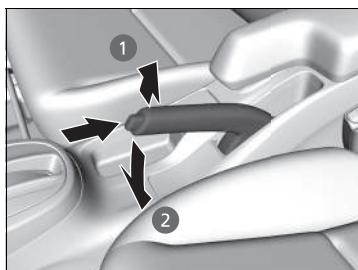

Libерación:

1. Tire un poco de la palanca y mantenga pulsado el botón de liberación.
2. Baje la palanca del todo y suelte el botón.

Freno de estacionamiento

AVISO

Suelte el freno de estacionamiento por completo antes de iniciar la marcha. El eje y los frenos traseros pueden resultar dañados si conduce con el freno de estacionamiento accionado.

Si inicia la marcha sin haber soltado por completo el freno de estacionamiento, sonará un avisador acústico como advertencia y **(P)** aparecerá en la pantalla de información múltiple.

Accione el freno de estacionamiento cuando estacione el vehículo.

■ Freno de pie

El vehículo está equipado con frenos de disco en las cuatro ruedas. Un servofreno al vacío ayuda a reducir el esfuerzo necesario para pisar el pedal de freno. El sistema de asistencia al frenado aumenta la fuerza de frenado aplicada cuando se pisa el pedal de freno con fuerza en una situación de emergencia. El sistema antibloqueo de frenos (ABS) ayuda a mantener el control de la dirección cuando se frena con mucha fuerza.

➤ **Sistema de asistencia al frenado** P. 456

➤ **Sistema de frenos antibloqueo (ABS)** P. 455

▣ Freno de pie

Compruebe los frenos después de haber conducido en lugares con mucha agua o si el firme de la calzada está inundado. Si es necesario, seque los frenos pisando ligeramente el pedal de freno varias veces.

Si escucha un ruido de fricción metálica continuo al aplicar los frenos, es necesario sustituir las pastillas de freno. El vehículo debe revisarse en un concesionario.

Si se utiliza el pedal de freno constantemente al bajar una pendiente prolongada se acumula calor, lo que reduce la eficacia de los frenos. Accione el frenado del motor. Para ello, retire el pie del pedal del acelerador y cambie a una marcha inferior. En los modelos con caja de cambios manual, utilice una marcha inferior para que aumente el frenado del motor.

No apoye el pie en el pedal de freno mientras conduce, ya que se accionarán los frenos ligeramente y esto provocará la pérdida de eficacia de los mismos con el tiempo, así como la reducción de la vida útil de las pastillas. Además, confundirá a los conductores que circulan por detrás.

Sistema de frenos antibloqueo (ABS)

ABS

Ayuda a evitar que las ruedas se bloqueen y le ayuda a mantener el control de la dirección accionando los frenos con mucha más rapidez de la que usted es capaz.

El sistema de reparto electrónico de frenada (EBD), que forma parte del ABS, estabiliza además la distribución de la potencia de frenado entre las ruedas delanteras y las traseras en función de la carga del vehículo.

No debe pisar repetidamente el pedal de freno en ningún caso. Para que el ABS haga el trabajo por usted, mantenga siempre una presión firme y constante en el pedal de freno. Esto se denomina en ocasiones “pisar con fuerza y controlar la dirección”.

Funcionamiento del ABS

El pedal de freno puede vibrar ligeramente cuando el ABS está activado. Mantenga el pedal pisado firmemente. Si el firme está seco, necesitará pisar el pedal de freno con mucha fuerza para que se active el ABS. Sin embargo, puede notar que el ABS se activa de inmediato si intenta detener el vehículo cuando circula por nieve o hielo.

Es posible que el ABS se active cuando se pisa el pedal de freno mientras se conduce en:

- Carreteras mojadas o cubiertas de nieve.
- Carreteras pavimentadas con piedras.
- Carreteras con superficies irregulares, como baches, grietas, alcantarillas, etc.

Si la velocidad del vehículo desciende por debajo de 10 km/h, el ABS deja de funcionar.

ⓘ Sistema de frenos antibloqueo (ABS)

AVISO

Es posible que el ABS no funcione si se utilizan neumáticos de tipos y tamaños incorrectos.

Si se enciende el testigo **ABS** durante la conducción, puede que exista un problema en el sistema. Aunque el frenado normal no se verá afectado, existe la posibilidad de que no funcione el ABS. El vehículo debe revisarse en un concesionario inmediatamente.

El ABS no se ha diseñado con el fin de reducir el tiempo o la distancia que requiere un vehículo para detenerse: se ha diseñado para limitar el bloqueo de los frenos, lo que podría dar lugar a que patine el vehículo o a que se pierda el control de la dirección.

En los casos siguientes, es posible que el vehículo necesite una distancia de frenado mayor que un vehículo sin ABS hasta detenerse:

- Conduce sobre un firme irregular o en mal estado, como gravilla o nieve.
- Los neumáticos están equipados con cadenas.

Con el sistema ABS puede observarse lo siguiente:

- Sonidos del motor procedentes del compartimento del motor cuando se accionan los frenos o cuando se realizan comprobaciones del sistema después de arrancar el motor y mientras el motor acelera.
- Vibración en el pedal de freno o la carrocería del vehículo cuando se activa el ABS.

Estas vibraciones y sonidos son normales en los sistemas ABS y no son razón para preocuparse.

Sistema de asistencia al frenado

Está diseñado para prestar asistencia al conductor mediante la generación de una mayor fuerza de frenado cuando pisa el pedal de freno con fuerza en un frenado de emergencia.

■ **Funcionamiento del sistema de asistencia al frenado**

Pise el pedal de freno firmemente para obtener un frenado más potente.

Cuando se activa la asistencia al frenado, es posible que el pedal vibre un poco y que se escuche un ruido que indica su funcionamiento. Es normal. Mantenga el pedal pisado firmemente.

Sistema de frenado en ciudad

Puede servirle de ayuda cuando conduce a baja velocidad y es posible que su vehículo choque con un vehículo detectado justo delante. El sistema activo de freno en ciudad se ha diseñado para avisarle cuando se detecta una colisión potencial, así como para reducir la velocidad del vehículo cuando una colisión se vuelve inevitable, para reducir la gravedad del accidente.

Funcionamiento del sistema

Un sensor láser empieza a detectar si hay un vehículo delante del suyo cuando la velocidad de su vehículo está entre 5 km/h y 32 km/h aproximadamente.



Sensor láser
El sensor láser está detrás del retrovisor.



El sistema se activa cuando la diferencia de velocidad entre su vehículo y el vehículo detectado delante está entre 5 km/h y 32 km/h aproximadamente y existe una alta posibilidad de colisión.

El sistema no se activa cuando la posición del cambio es **R**.

⚠ Sistema de frenado en ciudad

⚠ ADVERTENCIA

No confíe solamente en el sistema activo de freno en ciudad para evitar una posible colisión frontal.

Si no se presta atención al vehículo precedente y no se utiliza el pedal de freno de manera adecuada a la situación, se pueden producir graves daños o la muerte.

Para que el sistema funcione correctamente:

- Mantenga siempre limpia la parte superior del parabrisas. Limpie cualquier tipo de suciedad, hielo, escarcha, etc.
- No golpee la zona alrededor del sensor láser al limpiar el parabrisas.
- No retire el sensor láser de la unidad.

Modelos con caja de cambios manual

Cuando el vehículo se detiene con el frenado automático del sistema, es posible que se detenga el motor. Para poner en marcha el motor, siga el procedimiento estándar.

► **Arranque del motor** P. 392, 395

■ Fases de alerta de colisión

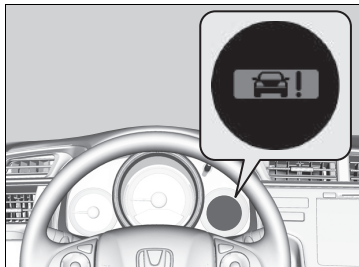

El avisador acústico suena, una advertencia del CTBA parpadea en la pantalla de información múltiple y se frena bruscamente cuando no puede evitarse una posible colisión. Este frenado automático con el sistema activado se cancela una vez detenido el vehículo completamente.

Aplique los frenos según sea necesario. Aparece un símbolo que indica que el sistema está activado en la pantalla de información múltiple cuando se detiene el vehículo.

➤ Mensajes informativos y de advertencia de la pantalla de información múltiple

P. 110

El sistema se cancela si se utiliza el pedal de freno, el pedal del acelerador o el volante para evitar la colisión.

» Sistema de frenado en ciudad

Es posible que el sistema no se active o no detecte un vehículo delante del suyo en las siguientes condiciones:

- Un vehículo delante del suyo se encuentra en posición diagonal, horizontal o frontal.
- La distancia entre su vehículo y el vehículo precedente es demasiado corta.
- Hay una gran diferencia de velocidad entre su vehículo y el vehículo de delante.
- Un vehículo se cuela delante del suyo y frena de repente.
- Acelera rápidamente su vehículo, acercándose más al coche de delante.
- Un vehículo que circula en dirección contraria se desvía de repente delante del suyo.
- Su vehículo se desvía de repente hacia el carril opuesto.
- Un vehículo se cruza repentinamente delante del suyo en las intersecciones.
- Si conduce en condiciones meteorológicas adversas (fuerte lluvia, niebla, nieve, etc.).
- Al conducir por una carretera con curvas o sinuosas.
- Un vehículo delante del suyo está demasiado sucio, por lo que es difícil que las ondas de radio se reflejen bien.
- Pise el pedal de freno o gire el volante para evitar una colisión.
- El vehículo de delante es una motocicleta u otro vehículo pequeño que el sensor no puede detectar correctamente.
- La parte superior del parabrisas situada alrededor del sensor láser está cubierta de suciedad, hielo, escarcha, etc.

Es posible que el sistema no se active cuando se pisa el pedal del acelerador a fondo.

Activación y desactivación del sistema

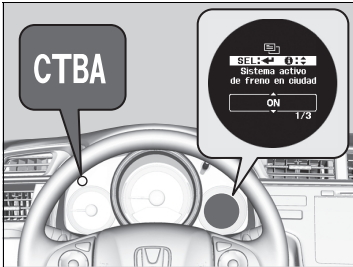

Puede activar y desactivar el sistema mediante la pantalla de información múltiple.

► **Funciones configurables** P. 131

Cuando el sistema está apagado, se enciende el testigo del sistema **CTBA** en el panel de instrumentos.

El sistema activo de freno en ciudad se activará cada vez que arranque el motor, aunque lo hubiera desactivado la última vez que utilizó el vehículo.

► Sistema de frenado en ciudad

Es posible que el sistema se desactive automáticamente, el testigo de sistema **CTBA** se encienda y aparezca un mensaje en la pantalla de información múltiple en los siguientes casos:

- La temperatura alrededor del sensor láser en la parte superior del parabrisas es alta.
- La zona alrededor del sensor láser, situado en la parte superior del parabrisas, está cubierta de obstáculos, como suciedad, hielo y escarcha.
- El capó está cubierto de obstáculos, como nieve.

Detenga el vehículo en un lugar seguro, y

- Utilice el sistema de aire acondicionado para enfriar el interior si la temperatura del sensor láser es alta.
- Quite cualquier obstáculo que haya, como suciedad y nieve, del parabrisas y del capó.

► **Testigos** P. 106

Cuando mejoran las condiciones que provocaron la desactivación del sistema, el sistema se vuelve a activar.

Desactive el sistema cuando:

- Utiliza un dinamómetro o pone las ruedas en un rodillo.
- Conduce fuera de carretera o en carreteras montañosas obstruidas por hojas y ramas.

*1: Los modelos con sistema de acceso sin llave tienen un botón **ENGINE START/STOP** en lugar de un interruptor de encendido.

■ Con pocas posibilidades de colisión

El sistema puede activarse aunque sepa que hay un vehículo delante del suyo o cuando no hay ningún vehículo delante. A continuación se muestran algunos ejemplos:

■ Al adelantar vehículos

Su vehículo se acerca a otro vehículo precedente y cambia de carril para adelantarlo.

■ En un cruce

Su vehículo se acerca o adelanta a otro vehículo que está girando a la izquierda o a la derecha.

■ Por un puente bajo

Conduce bajo un puente estrecho o bajo.

■ Badenes, obras en la calzada, vías férreas, objetos en el arcén, etc.

Conduce sobre badenes, placas de hierro sobre la calzada, etc., o el vehículo se acerca a una vía férrea o a objetos en el arcén (como una señal de tráfico o un guardarraíl) en una curva.

■ Al estacionar

Su vehículo se aproxima a una pared o un vehículo estacionado.

► Sistema de frenado en ciudad

Lleve su vehículo a un concesionario si es necesario reparar o extraer el sensor láser o la zona de alrededor, o si esta ha sufrido un fuerte impacto.

No modifique la suspensión del vehículo.

El sistema no funciona correctamente si se cambia la altura del vehículo.

Asegúrese de utilizar neumáticos del mismo tipo y tamaño en las cuatro ruedas. Utilice neumáticos que estén en las mismas condiciones y con rodadura adecuada. Si no lo hace, es posible que el sistema no funcione correctamente.

Es posible que el sistema no funcione correctamente en los siguientes casos:

- El vehículo lleva carga pesada en la parte trasera.
- Los neumáticos están por encima o por debajo del nivel de inflado recomendado.

Información sobre el láser del sistema

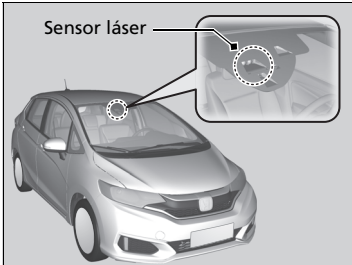

La unidad del sistema activo de freno en ciudad, incluido el sensor láser, se encuentra detrás del retrovisor.

A continuación se enumeran las características del láser que se utiliza en este sistema conforme a los requisitos de la IEC. Se puede encontrar la misma información en las etiquetas estándar IEC60825-1.

Clasificación del láser

Potencia media máx.:	45 mW
Duración del pulso:	33 ns
Longitud de onda:	905 nm
Ángulo de potencia medio (horizontal x vertical)	28 x 12

Etiqueta de clasificación del láser

INVISIBLE LASER RADIATION
DO NOT VIEW DIRECTLY WITH
OPTICAL INSTRUMENTS (MAGNIFIERS)
CLASS 1M LASER PRODUCT

Etiqueta de información del láser

Max average power: 45 mW
Pulse duration: 33 ns
Wavelength: 905 nm

IEC 60825-1:2007
Complies with FDA performance standards for laser products
except for deviations pursuant to Laser Notice No. 50, dated
July 26th, 2001

Información sobre el láser del sistema

⚠ ADVERTENCIA

Una manipulación inadecuada del sensor láser puede provocar daños en los ojos.

Para evitar lesiones oculares, siga las siguientes instrucciones:

- No separe el sensor de la unidad.
- No mire nunca al sensor a una distancia de 100 mm o inferior con un dispositivo óptico, como una lupa, un microscopio o una lente de objetivo.

Señal de parada de emergencia

Se activa al frenar bruscamente mientras se conduce a una velocidad de 60 km/h o superior, para alertar del frenado repentino a los conductores situados detrás mediante un parpadeo rápido de las luces de emergencia. Esto ayuda a alertar a los conductores situados detrás de usted para que tomen las medidas apropiadas para evitar una posible colisión con su vehículo.

■ Cuándo se activa el sistema:

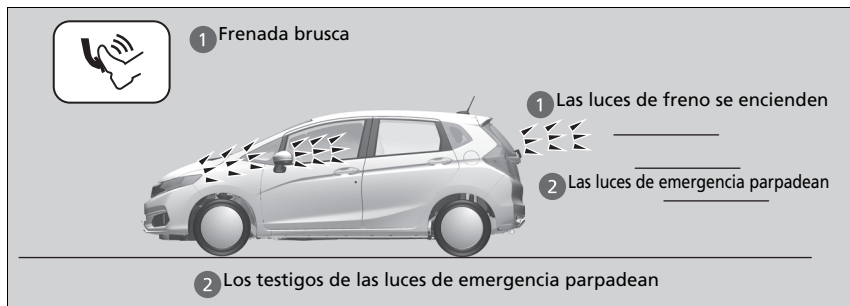

Las luces de emergencia dejan de parpadear cuando:

- Suelta el pedal de freno.
- El ABS se desactiva.
- La velocidad del vehículo desacelera de forma moderada.
- Pulsa el botón de las luces de emergencia.

► Señal de parada de emergencia

La señal de parada de emergencia es un sistema que puede evitar una posible colisión trasera producida por una frenada brusca. Hace que las luces de emergencia parpadeen al tiempo que se produce el frenado repentino. Siempre se recomienda evitar frenadas bruscas, salvo que sea absolutamente necesario.

El sistema de señal de parada de emergencia no se activa con el botón de las luces de emergencia pulsado.

Si el ABS deja de funcionar durante un cierto período de tiempo durante el frenado, es posible que el sistema de señal de parada de emergencia no se active.

Cuando se detenga

1. Pise el pedal de freno primero.
2. Accione firmemente el freno de estacionamiento.

Modelos con transmisión variable continua

3. Mueva la palanca de cambios de la posición **D** a **P**.

Modelos con caja de cambios manual

3. Mueva la palanca de cambios a la posición **R** o **1**.
4. Apague el motor.

Accione el freno de estacionamiento con firmeza, sobre todo si está estacionado en una pendiente.

Estacionamiento del vehículo

No estacione el vehículo cerca de objetos inflamables como hierba seca, aceite o madera.
El calor procedente del escape puede provocar un incendio.

Cuando se detenga

AVISO

Modelos con transmisión variable continua

Las siguientes acciones pueden dañar la caja de cambios:

- Pisar los pedales del acelerador y de freno al mismo tiempo.
- Pisar el pedal del acelerador para retener el vehículo cuando está circulando cuesta arriba.
- Mover la palanca de cambios a la posición **P** antes de que el vehículo se detenga por completo.

Deje los brazos del limpiaparabrisas levantados si se espera una nevada.

A temperaturas extremadamente bajas, el freno de estacionamiento se puede congelar si está aplicado. Si se esperan tales temperaturas, no aplique el freno de estacionamiento y, al aparcar en una cuesta, gire las ruedas delanteras de forma que choquen contra la acera si el vehículo se desplaza hacia abajo o bloquee las ruedas para evitar que el vehículo se mueva. Si no toma ninguna precaución, el vehículo puede desplazarse inesperadamente y provocar una colisión.

Sistema del sensor de estacionamiento*

Los sensores centrales y de las esquinas controlan los obstáculos que se encuentran alrededor del vehículo y el avisador acústico, la pantalla de información múltiple y la pantalla de audio/información* proporcionan información aproximada sobre la distancia entre el vehículo y el obstáculo.

■ Ubicación y alcance del sensor

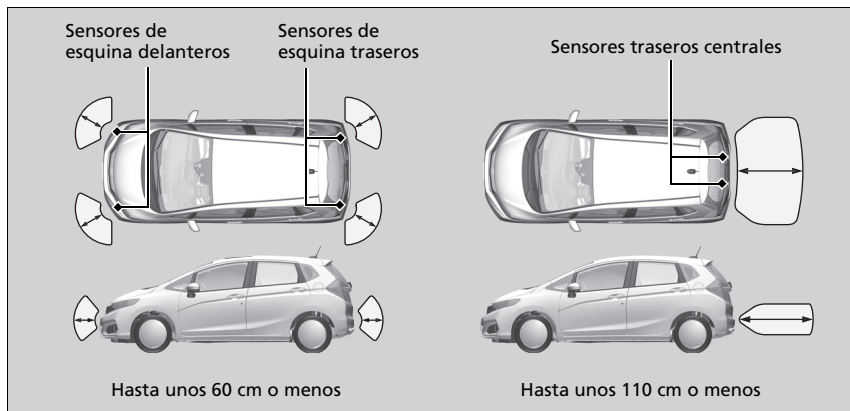

►► Sistema del sensor de estacionamiento*

Incluso con el sistema activado, confirme que no haya ningún obstáculo cerca del vehículo antes de estacionar.

Es posible que el sistema no funcione correctamente en los siguientes casos:

- Los sensores están cubiertos por nieve, hielo, barro o suciedad.
- El vehículo se encuentra en una superficie irregular, como hierba, badenes o una cuesta.
- El vehículo ha estado expuesto a temperaturas altas o bajas.
- El sistema ha estado expuesto a dispositivos que emiten ondas de ultrasonido.
- Se ha conducido con mal tiempo.

Es posible que el sistema no detecte:

- Objetos delgados o bajos.
- Materiales que absorben el sonido, como la nieve, el algodón o la gomaespuma.
- Objetos situados justo debajo del parachoques.

No coloque ningún accesorio sobre los sensores ni alrededor de los mismos.

■ Activación y desactivación del sistema del sensor de estacionamiento

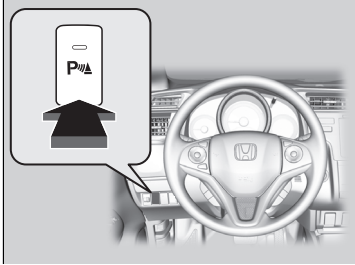

Con el interruptor de encendido en la posición de CONTACTO [II]*1, pulse el botón del sistema del sensor de estacionamiento para activar o desactivar el sistema. El testigo del botón se enciende cuando el sistema está activado.

Los sensores de esquina delanteros comienzan a detectar un obstáculo cuando la palanca de cambios está en cualquier posición excepto [P] o [R], y la velocidad del vehículo es inferior a 8 km/h.

Los sensores de esquina frontal, trasero y central trasero comienzan a detectar un obstáculo cuando la palanca de cambios está en cualquier posición excepto [R], y la velocidad del vehículo es inferior a 8 km/h.

Modelos con caja de cambios manual

También es necesario soltar el freno de estacionamiento.



☒ Activación y desactivación del sistema del sensor de estacionamiento

Quando arranca el motor, el sistema del sensor de estacionamiento está activado o desactivado, en función de cómo lo dejara la última vez.

*1: Los modelos con sistema de acceso sin llave tienen un botón **ENGINE START/STOP** en lugar de un interruptor de encendido.

■ Cuando se acorta la distancia entre el vehículo y los obstáculos

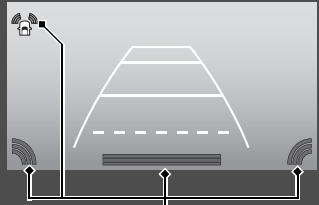
Modelos con cámara trasera con múltiples vistas

Duración del aviso acústico intermitente	Distancia entre el parachoques y el obstáculo		Testigo	Pantalla de audio/información
	Sensores de esquina	Sensores centrales		
Moderada	—	Unos 110-60 cm	Parpadea en amarillo*1	 <p>Los testigos se encienden cuando el sensor detecta un obstáculo.</p> 
Corta	Unos 60-45 cm	Unos 60-45 cm	Parpadea en ámbar	
Muy breve	Unos 45-35 cm	Unos 45-35 cm		
Fija	35 cm aproximadamente o menos	35 cm aproximadamente o menos	Parpadea en rojo	

*1: En esta fase, solo los sensores centrales detectan obstáculos.

Modelos sin cámara trasera con múltiples

Duración del aviso acústico intermitente	Distancia entre el parachoques y el obstáculo		Testigo	Pantalla de información múltiple
	Sensores de esquina	Sensores centrales		
Moderada*1	—	Unos 110-60 cm	—	 <p>Testigos: se encienden donde los sensores detectan un obstáculo.</p>
Corta	Unos 60-45 cm	Unos 60-45 cm	—	
Muy breve	Unos 45-35 cm	Unos 45-35 cm	—	
Fija	35 cm aproximadamente o menos	35 cm aproximadamente o menos	—	



*1: En esta fase, solo los sensores centrales detectan obstáculos.

■ Pantalla trasera con sensor de estacionamiento

Cuando se acorta la distancia entre el vehículo y los obstáculos que hay detrás, la pantalla de audio/información* muestra los testigos del sensor de estacionamiento.

* No disponible en todos los modelos

■ Apagado de todos los sensores traseros

1. Asegúrese de que el sistema del sensor de estacionamiento no esté activado. Gire el interruptor de encendido a la posición de CONTACTO *1.
2. Mantenga pulsado el botón del sistema del sensor de estacionamiento, y gire el interruptor de encendido a la posición de CONTACTO *1.
3. Pulse el botón durante 10 segundos. Suelte el botón cuando el testigo en el botón parpadea.
4. Pulse nuevamente el botón. El testigo del botón se enciende.
 - Suena el avisador acústico dos veces. Los sensores traseros ahora están desactivados.

Para volver a encender los sensores traseros, siga el procedimiento que se muestra anteriormente. El avisador acústico suena tres veces cuando los sensores traseros se vuelven a encender.

▣ Apagado de todos los sensores traseros

Cuando cambia a , el testigo en el botón del sistema del sensor de estacionamiento parpadea como recordatorio de que los sensores traseros se han desactivado.

*1 : Los modelos con sistema de acceso sin llave tienen un botón **ENGINE START/STOP** en lugar de un interruptor de encendido.

* No disponible en todos los modelos

Acerca de la cámara trasera con múltiples vistas

La pantalla de audio/información puede mostrar la visión de la zona trasera del vehículo. La pantalla cambia automáticamente a la visión de la zona trasera cuando la transmisión se coloca en la posición **R**.

Área visualizada en la cámara trasera con múltiples vistas

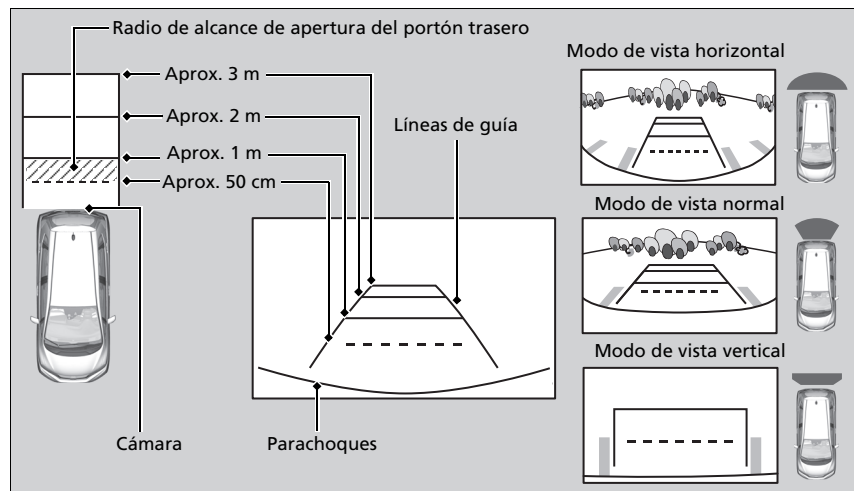

⌘ Acerca de la cámara trasera con múltiples vistas

La vista que ofrece la cámara de visión trasera tiene limitaciones. No muestra las esquinas del parachoques ni lo que hay debajo de este. Su lente singular también hace que los objetos parezcan estar más cerca o más lejos de lo que están realmente.

Compruebe visualmente que es seguro dar marcha atrás. Determinadas condiciones (el clima, la iluminación y las altas temperaturas) también pueden limitar la visión de la zona trasera. No debe confiar únicamente en la pantalla de la cámara trasera, ya que no proporciona toda la información sobre las condiciones de la zona trasera del vehículo.

Si la cámara está cubierta de suciedad, humedad, etc., límpiela con un paño suave y húmedo.

Puede cambiar los ajustes de **las líneas de guía estáticas y las líneas de guía dinámicas**.

➤ **Funciones configurables** P. 313

Línea de guía fija

Activada: las líneas de guía aparecen cuando se ponga la transmisión en la posición **R**.

Desactivada: las líneas de guía no aparecen.

Línea de guía dinámica

Activada: las líneas de guía se mueven según la dirección del volante.

Desactivada: las líneas de guía no se mueven.

Puede ver tres ángulos distintos de la cámara trasera en la pantalla.



Toque el icono correspondiente para cambiar el ángulo.

: vista horizontal

: vista normal

: vista vertical

- Si el último modo de visualización usado es el horizontal o el normal, la próxima vez que cambie la transmisión a la posición **R**, se volverá a usar este modo.
- Si el modo de vista vertical se estaba usando la última vez que apagó el motor, el modo horizontal será el que se seleccione cuando vuelva a poner el modo de alimentación en posición de CONTACTO y coloque la transmisión en la posición **R**.

También puede cambiar la configuración de la cámara trasera seleccionando  (Menú) cuando se muestra la vista trasera de su vehículo. Al seleccionar  (Menú) y **Display**, estarán disponibles los siguientes elementos de forma adicional:

- Pestaña de **Pantalla**: ajusta el **Brillo**, **Contraste** y **Nivel de negro** de la pantalla de la cámara trasera.
- Pestaña de **Color**: ajusta el **Color** y el **Matiz** de la pantalla de la cámara trasera.

Información sobre el combustible

■ Recomendaciones sobre el combustible

Gasolina/gasohol sin plomo de alta calidad hasta E10 (90 % de gasolina y 10 % de etanol), con un índice de octanos de 95 o superior

El vehículo está diseñado para funcionar con gasolina sin plomo de alta calidad de 95 octanos como mínimo. Si no se dispone de este octanaje, se puede utilizar provisionalmente gasolina sin plomo de 91 octanos como mínimo.

El uso de gasolina sin plomo normal puede causar ruidos de golpeteo metálico y provocará un rendimiento inferior del motor. El uso continuado de gasolina normal puede dañar el motor.

■ Capacidad del depósito de combustible: 40 L

» Información sobre el combustible

AVISO

El uso de gasolina que contiene plomo presenta los siguientes riesgos:

- Daños en el sistema de escape, incluido el catalizador
- Daños en el motor y el sistema de combustible
- Efectos perjudiciales en el motor y otros sistemas



Combustibles oxigenados

Los combustibles oxigenados se mezclan con gasolina y etanol u otros compuestos. El vehículo también está diseñado para funcionar con combustibles oxigenados que contengan hasta un 10 % de etanol por volumen y hasta un 22 % de ETBE por volumen, según los estándares EN 228. Para obtener más información, póngase en contacto con un concesionario.

Repostaje

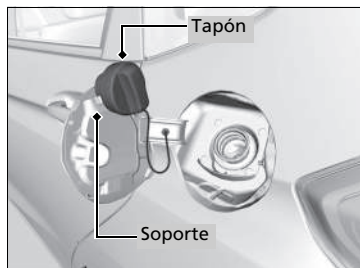
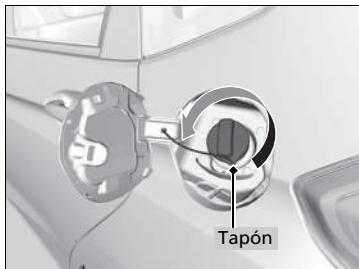

1. Detenga el vehículo con la parte trasera izquierda del mismo al lado del surtidor.
2. Apague el motor.
3. Tire de la manecilla de apertura de la tapa del depósito de combustible que se encuentra bajo el salpicadero en el lado del conductor.
 - Se abrirá la tapa del depósito de combustible.
4. Retire lentamente el tapón de llenado de combustible. Si oye que sale aire, espere a que se detenga y, a continuación, gire el asidero lentamente para abrir el tapón de llenado de combustible.
5. Coloque el tapón de llenado de combustible en el soporte.
6. Introduzca a fondo la boquilla de llenado.
 - Cuando el depósito esté lleno, la boquilla de llenado se desactivará automáticamente. De esta manera, se deja espacio libre en el depósito de combustible en caso de que el combustible se expanda a causa de un cambio de temperatura.
7. Después del repostaje, vuelva a colocar el tapón de llenado de combustible, apretándolo hasta que escuche un clic al menos una vez.
 - Cierre la tapa del depósito de combustible con la mano.

►► Repostaje

⚠ ADVERTENCIA

La gasolina es muy inflamable y explosiva. Puede quemarse o resultar herido de gravedad al manipular combustible.

- Detenga el motor y manténgalo alejado de fuentes de calor, chispas y llamas.
- Manipule el combustible solo al aire libre.
- Limpie las salpicaduras inmediatamente.

No siga añadiendo combustible una vez que la boquilla se haya detenido automáticamente. Si añade más combustible puede rebasarse la capacidad del depósito de combustible.

La boquilla de llenado se detiene automáticamente para dejar espacio en el depósito de combustible con objeto de que el combustible no rebose a causa de los cambios de la temperatura del aire.

Reducción del consumo de combustible y de las emisiones de CO₂

El ahorro de combustible y la reducción de las emisiones de CO₂ dependen de varios factores, incluyendo las condiciones de conducción, el peso de la carga, el tiempo de ralentí, los hábitos de conducción y el estado del vehículo. En función de estos y otros factores, se puede alcanzar o no el consumo de combustible nominal del vehículo.

Mantenimiento y consumo de combustible

Puede optimizar el consumo de combustible mediante el mantenimiento adecuado de su vehículo.

Siga el programa de mantenimiento y, si es necesario, consulte su folleto de garantía.

En los vehículos sin el sistema de recordatorio de mantenimiento, siga el programa de mantenimiento.

📄 Programa de mantenimiento P. 484

- Utilice aceite del motor con la viscosidad recomendada.

📄 Aceite del motor recomendado P. 491

- Mantenga la presión de los neumáticos especificada.
- No cargue el vehículo con demasiado equipaje.
- Mantenga el vehículo limpio. La acumulación de nieve o barro en los bajos del vehículo supone un aumento del peso y de la resistencia aerodinámica.



Para determinar el consumo real de combustible durante la conducción se recomienda el cálculo directo.

100	×	Litros de combustible	÷	Kilómetros conducidos	=	L por 100 km
Millas conducidas	÷	Galones de combustible	=	Millas por galón		

Mantenimiento

En este capítulo se trata el mantenimiento básico.



Antes de realizar operaciones de mantenimiento	
Revisión y mantenimiento	476
Seguridad en los procesos de mantenimiento	477
Piezas y líquidos usados en las operaciones de mantenimiento	478
Sistema de información de mantenimiento	479
Programa de mantenimiento	484
Registro de mantenimiento (en vehículos sin libro de mantenimiento)	488
Operaciones de mantenimiento bajo el capó	
Elementos de mantenimiento bajo el capó	489
Apertura del capó	490
Aceite del motor recomendado	491
Comprobación del aceite	494

Adición del aceite del motor	495
Refrigerante (motor)	496
Aceite de transmisión	498
Líquido de frenos/embrague*	499
Relleno del líquido del lavaparabrisas	500
Filtro de combustible	500
Cambio de la bombilla	501
Comprobación y mantenimiento de las escobillas del limpiaparabrisas	513
Comprobación y mantenimiento de los neumáticos	
Comprobación de los neumáticos	517
Indicadores de desgaste	519
Vida útil de los neumáticos	519

Sustitución de neumáticos y ruedas	520
Intercambio de neumáticos	521
Dispositivos de tracción en la nieve	522
Batería	524
Mantenimiento del mando a distancia	
Sustitución de la pila de botón	529
Mant. sistema de calefacción y refrigeración*/ control climatización*	531
Limpieza	
Mantenimiento del interior	534
Cuidado del exterior	536
Accesorios y modificaciones	539
Accesorios	539
Modificaciones	539

* No disponible en todos los modelos

Revisión y mantenimiento

Por su seguridad, realice todas las operaciones de revisión y mantenimiento indicadas para mantener el vehículo en buen estado. Si detecta alguna anomalía (ruido, olor, líquido de frenos insuficiente, restos de aceite en el suelo, etc.) lleve el vehículo a un concesionario para que lo revisen. Consulte el libro de mantenimiento que acompañaba al vehículo/programa de mantenimiento de este manual del propietario para informarse en detalle sobre las tareas de mantenimiento y revisión.

➤ **Programa de mantenimiento** P. 484

Tipos de revisiones y mantenimiento

■ Revisiones diarias

Realice revisiones antes de recorrer grandes distancias, al lavar el vehículo o al repostar.

■ Revisiones periódicas

- Compruebe mensualmente el nivel del líquido de frenos.
 - **Líquido de frenos/embrague*** P. 499
- Compruebe mensualmente la presión de los neumáticos. Examine el desgaste de la banda de rodadura y compruebe que no presenta objetos extraños.
 - **Comprobación y mantenimiento de los neumáticos** P. 517
- Compruebe mensualmente el funcionamiento de las luces exteriores.
 - **Cambio de la bombillas** P. 501
- Compruebe el estado de las escobillas del limpiaparabrisas al menos cada seis meses.
 - **Comprobación y mantenimiento de las escobillas del limpiaparabrisas** P. 513

Seguridad en los procesos de mantenimiento

En este manual se recogen algunas de las precauciones de seguridad más importantes. No obstante, no podemos prevenirle de todos y cada uno de los peligros que pueden ocurrir durante las operaciones de mantenimiento. Solo usted puede decidir si debe o no realizar una tarea específica.

Seguridad de mantenimiento

- Para reducir la posibilidad de explosión o incendio, mantenga los cigarrillos, las chispas y las llamas lejos de la batería y de los componentes relacionados con el combustible.
- Nunca deje trapos, toallas ni ningún objeto inflamable debajo del capó.
 - El calor del motor y del escape puede prenderles fuego y provocar un incendio.
- Para limpiar los componentes, utilice un desengrasante o un limpiador de piezas de venta comercial, pero no gasolina.
- Lleve protección para los ojos y ropa de protección al trabajar en la batería o con aire comprimido.
- Los gases de escape del motor contienen monóxido de carbono, que es venenoso y puede ser mortal.
 - Arranque el motor solamente si hay una ventilación adecuada.

Seguridad del vehículo

- El vehículo debe estar parado.
 - Compruebe que el vehículo está estacionado en una superficie nivelada, que el freno de estacionamiento está aplicado y que el motor está parado.
- Tenga cuidado para no quemarse con las piezas calientes.
 - Asegúrese de que el motor y el sistema de escape se enfrían completamente antes de tocar las piezas del vehículo.
- Tenga cuidado para no lesionarse con las piezas móviles.
 - No arranque el motor a menos que así se lo indiquen y mantenga las manos y las extremidades lejos de las piezas móviles.
 - No abra el capó con la función de parada automática en ralentí activada.

Seguridad en los procesos de mantenimiento

⚠ ADVERTENCIA

En caso de que no se realice el mantenimiento adecuado en el vehículo o no se corrija un problema antes de la conducción, se puede provocar un accidente en el que puede resultar herido de gravedad o morir.

Siga siempre las recomendaciones de revisión y mantenimiento y los programas indicados en este manual del propietario/libro de mantenimiento.

⚠ ADVERTENCIA

Si no se siguen correctamente las instrucciones de mantenimiento y las precauciones, se pueden producir lesiones graves e incluso la muerte.

Siga siempre los procedimientos y precauciones indicados en este manual del propietario.

Piezas y líquidos usados en las operaciones de mantenimiento

Para realizar operaciones de mantenimiento y reparación del vehículo, se recomienda usar líquidos y piezas originales de Honda. Las piezas originales de Honda se fabrican según los mismos estándares de alta calidad que los vehículos Honda.

Información acerca de las operaciones de mantenimiento

Si el vehículo dispone de sistema de información de mantenimiento, la pantalla de información múltiple le informará de cuándo es necesario realizar el mantenimiento. Consulte el libro de mantenimiento entregado con el vehículo para obtener información sobre los códigos de los elementos de mantenimiento que aparecen en la pantalla.

➤ **Sistema de información de mantenimiento** P. 479

Si no está disponible el sistema de información de mantenimiento, siga los programas de mantenimiento del libro de mantenimiento entregado con el vehículo.

Si el vehículo no dispone de libro de mantenimiento, siga el programa de mantenimiento indicado en este manual del propietario.

➤ **Programa de mantenimiento** P. 484

➤ Información acerca de las operaciones de mantenimiento

Si planea llevar el vehículo a un país en el que no se aplica el sistema de información de mantenimiento, póngase en contacto con un concesionario para obtener información sobre cómo registrar la información del sistema de información de mantenimiento y programar el mantenimiento según las condiciones de ese país.

Proporciona información sobre el mantenimiento que se debe realizar. Los elementos de mantenimiento están representados por un código y un icono. El sistema informa de cuándo es necesario llevar el vehículo a un concesionario indicando los días restantes.

Cuando el siguiente mantenimiento esté próximo, sea inminente o haya pasado, aparecerá un icono de advertencia en la pantalla de información múltiple cada vez que gire el interruptor de encendido a la posición de CONTACTO *1.



*1: Los modelos con sistema de acceso sin llave tienen un botón **ENGINE START/STOP** en lugar de un interruptor de encendido.

☒ Sistema de información de mantenimiento

Puede seleccionar que se muestre el mensaje de aviso correspondiente junto con el icono de advertencia en la pantalla de información múltiple.

El programa de mantenimiento no puede mostrar la información correcta si se desconecta la batería durante un período prolongado. Si sucede esto, acuda a su concesionario.

■ Visualización de la información del sistema de información de mantenimiento

1. Gire el interruptor de encendido a la posición de CONTACTO *1.
2. Pulse el botón /  (información) repetidamente hasta que los elementos de mantenimiento aparezca en la pantalla de información múltiple.

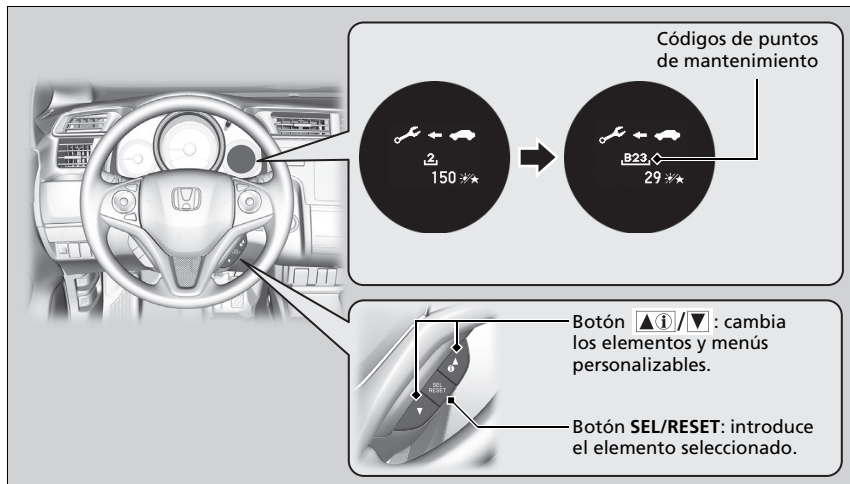

El testigo de mensajes del sistema (i) se enciende junto con la información del sistema de información de mantenimiento.







► Visualización de la información del sistema de información de mantenimiento

Basándose en las condiciones de funcionamiento del motor y el estado del aceite del motor, el sistema calcula los días restantes para el siguiente mantenimiento.



*1: Los modelos con sistema de acceso sin llave tienen un botón **ENGINE START/STOP** en lugar de un interruptor de encendido.

Iconos de advertencia e información del sistema de información de mantenimiento en la pantalla de información múltiple

Icono de advertencia (ámbar)	Sistema de información de mantenimiento	Explicación	Información
<p>MANTENIMIENTO PRÓXIMO</p> 		<p>Uno o más elementos de mantenimiento se deben realizar antes de 30 días. Los días restantes se calculan en función de las condiciones de conducción.</p>	<p>Los días restantes se descuentan por día.</p>
<p>MANTENIMIENTO NECESARIO</p> 		<p>Uno o más elementos de mantenimiento se deben realizar antes de 10 días. Los días restantes se calculan en función de las condiciones de conducción.</p>	<p>Asegúrese de que se realiza el mantenimiento indicado cuanto antes.</p>
<p>MANTENIMIENTO PENDIENTE</p> 		<p>El mantenimiento indicado sigue sin haberse realizado después de que el valor de días restantes haya llegado a 0.</p>	<p>El vehículo ha sobrepasado el límite necesario para realizar el mantenimiento. Asegúrese de realizar inmediatamente el mantenimiento y de restablecer el sistema de información de mantenimiento.</p>

■ Elementos del sistema de información de mantenimiento

Los elementos de mantenimiento se muestran en la pantalla de información múltiple mediante un código y un icono.

Remítase al libro de mantenimiento entregado con el vehículo para obtener más información sobre los códigos e iconos del sistema de información de mantenimiento.

■ Disponibilidad del sistema de información de mantenimiento

Aunque la información del sistema de información de mantenimiento aparezca en la pantalla de información múltiple al pulsar el botón  (información), este sistema no está disponible en algunos países. Remítase al libro de mantenimiento entregado con el vehículo o pregunte en un concesionario si puede utilizar el sistema de información de mantenimiento.

►► Disponibilidad del sistema de información de mantenimiento

Si planea llevar el vehículo a un país en el que no se aplica el sistema de información de mantenimiento, póngase en contacto con un concesionario para obtener información sobre cómo registrar la información del sistema de información de mantenimiento y programar el mantenimiento según las condiciones de ese país.

Restablecimiento de la pantalla

Restablezca la pantalla de información del sistema de información de mantenimiento si usted ha realizado el mantenimiento.

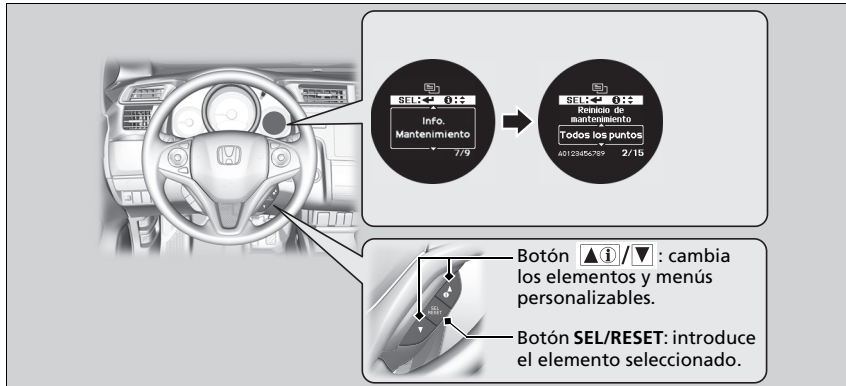

1. Gire el interruptor de encendido a la posición de CONTACTO *1.
2. Pulse el botón ▲①/▼ hasta que aparezca (Personalizar ajustes) en la pantalla; a continuación, pulse el botón SEL/RESET.
3. Pulse el botón ▲①/▼ hasta que aparezca **Info. Mantenimiento** en la pantalla y, a continuación, pulse el botón SEL/RESET.
4. Pulse el botón ▲①/▼ y selecciona la información que desee restablecer en la pantalla y, a continuación, pulse el botón SEL/RESET.
 - ▶ El código de mantenimiento desaparecerá.

Para cancelar el modo de restablecimiento de la información de mantenimiento, seleccione **Cancelar** y, a continuación, pulse el botón SEL/RESET.

*1: Los modelos con sistema de acceso sin llave tienen un botón **ENGINE START/STOP** en lugar de un interruptor de encendido.

Restablecimiento de la pantalla

AVISO

Si no se restablece la información del sistema de información de mantenimiento después de un mantenimiento, es posible que el sistema muestre intervalos de mantenimiento incorrectos que pueden provocar problemas mecánicos serios.

La pantalla de información del sistema de información de mantenimiento se restablecerá en el concesionario una vez que se haya realizado el mantenimiento. Si el mantenimiento no se realiza en un concesionario, deberá restablecer la pantalla de información del sistema de información de mantenimiento usted mismo.

Si el vehículo incluye el libro de mantenimiento, el programa de mantenimiento figura en el mismo. Para los vehículos sin libro de mantenimiento, remítase al siguiente programa de mantenimiento.

El programa de mantenimiento establece el mantenimiento mínimo necesario que se debe realizar para garantizar el correcto funcionamiento del vehículo. Debido a las diferencias geográficas y climáticas, es posible que se requiera un mantenimiento adicional. Consulte el manual de garantía para obtener más información.

Solo los técnicos bien equipados y capacitados deberán realizar el mantenimiento. Su concesionario autorizado cumple todos estos requisitos.

Modelos sin libro de mantenimiento

Mantenimiento a la distancia o al tiempo indicados, lo que ocurra primero.	km x 1000	20	40	60	80	100	120	140	160	180	200
	millas x 1000	12,5	25,0	37,5	50,0	62,5	75,0	87,5	100,0	112,5	125,0
	meses	12	24	36	48	60	72	84	96	108	120
Cambiar el aceite del motor*1	Normal	Cada 10 000 km o 1 año									
	Riguroso*2	Cada 5000 km o 6 meses									
Cambiar el filtro de aceite del motor*1	Normal	Cada 20 000 km o cada 2 años									
	Riguroso*2	Cada 10 000 km o 1 año									
Añadir agente limpiador de inyectores original*5	Modelos de inyección directa	Cada 10 000 km o 1 año									
Cambiar el cartucho del filtro de aire		Cada 30 000 km									
Revisar la holgura de válvulas*3		Cada 120 000 km									
Cambiar el filtro de combustible	Normal				•				•		
	Riguroso	Cada 40 000 km o 2 años*4									
Cambiar las bujías		Cada 100 000 km									
Revisar los cinturones de seguridad			•		•		•		•		•

*1: El programa riguroso solo es necesario en algunos países: consulte el manual de la garantía local que se entrega con el vehículo.

*2: Remítase a la página 487 para obtener información acerca de los cambios en condiciones rigurosas.

*3: Método sensitivo. Ajuste las válvulas al realizar el mantenimiento a los 120 000 km si hacen ruido.

*4: Se recomienda sustituir el filtro de combustible si se considera que el combustible que se está utilizando está contaminado con polvo o similar, ya que el filtro podría obstruirse antes.

*5: Puede ser necesario utilizar un limpiador de inyectores de manera regular en los modelos específicos para los siguientes países, en función de la calidad del combustible utilizado. Consulte a su concesionario para obtener más información: Reunión, Melilla, Ceuta, Islas Canarias

Mantenimiento a la distancia o al tiempo indicados, lo que ocurra primero.	km x 1000		20	40	60	80	100	120	140	160	180	200
	millas x 1000		12,5	25,0	37,5	50,0	62,5	75,0	87,5	100,0	112,5	125,0
	meses		12	24	36	48	60	72	84	96	108	120
Cambiar el refrigerante del motor	A los 200 000 km o 10 años, después, cada 100 000 km o 5 años											
Cambiar el líquido de la caja de cambios	Transmisión manual	Normal	Cada 120 000 km o 6 años									
		Riguroso*1			•			•			•	
	Transmisión variable continua			•		•		•		•		•
Revisar los frenos delanteros y traseros	Cada 10 000 km o 6 meses											
Cambiar el líquido de frenos	Cada 3 años											
Comprobar el ajuste del freno de estacionamiento	•	•		•		•		•		•		•
Cambiar el filtro de polvo y polen	•	•	•	•	•	•	•	•	•	•	•	•
Comprobar la fecha de caducidad de la botella del TRK*	Cada año											
Intercambiar los neumáticos (comprobar el inflado y el estado de los neumáticos al menos una vez al mes)	Cada 10 000 km											
Comprobar visualmente los siguientes elementos:												
Extremos de la barra de acoplamiento, mecanismo de la dirección y fuelles	Cada 10 000 km o 6 meses											
Componentes de la suspensión												
Fuelles del eje de transmisión												
Tubos flexibles y tuberías de los frenos (incluido ABS)	•	•	•	•	•	•	•	•	•	•	•	•
Estado y niveles de todos los líquidos	•	•	•	•	•	•	•	•	•	•	•	•
Sistema de escape	•	•	•	•	•	•	•	•	•	•	•	•
Tuberías de combustible y conexiones	•	•	•	•	•	•	•	•	•	•	•	•

*1: Remítase a la página 487 para obtener información acerca de los cambios en condiciones rigurosas.

Si se conduce el vehículo en condiciones rigurosas, se debe aplicar el programa de mantenimiento indicado como Riguroso a los elementos siguientes.

Elementos	Condición
Aceite del motor y filtro	A, B, C, D y E
Líquido de la caja de cambios	B y D

✘ Programa de mantenimiento

- Las condiciones se consideran rigurosas cuando se conduce:
- A. Menos de 8 km o menos de 16 km a temperaturas bajo cero por recorrido.
 - B. A temperaturas extremadamente altas, por encima de 35 °C.
 - C. Haciendo un uso frecuente del ralentí o realizando largos períodos con paradas y arranques.
 - D. Con un remolque, con la baca cargada o en zonas montañosas.
 - E. En calzadas con barro, polvorientas o con sal.

Registro de mantenimiento (en vehículos sin libro de mantenimiento)

Pida al concesionario que registre aquí todo el mantenimiento necesario. Guarde los recibos de todos los trabajos realizados en el vehículo.

Km o meses	Fecha	Firma o sello
20 000 km (o 12 meses)		
40 000 km (o 24 meses)		
60 000 km (o 36 meses)		
80 000 km (o 48 meses)		
100 000 km (o 60 meses)		
120 000 km (o 72 meses)		
140 000 km (u 84 meses)		
160 000 km (o 96 meses)		
180 000 km (o 108 meses)		
200 000 km (o 120 meses)		

Elementos de mantenimiento bajo el capó

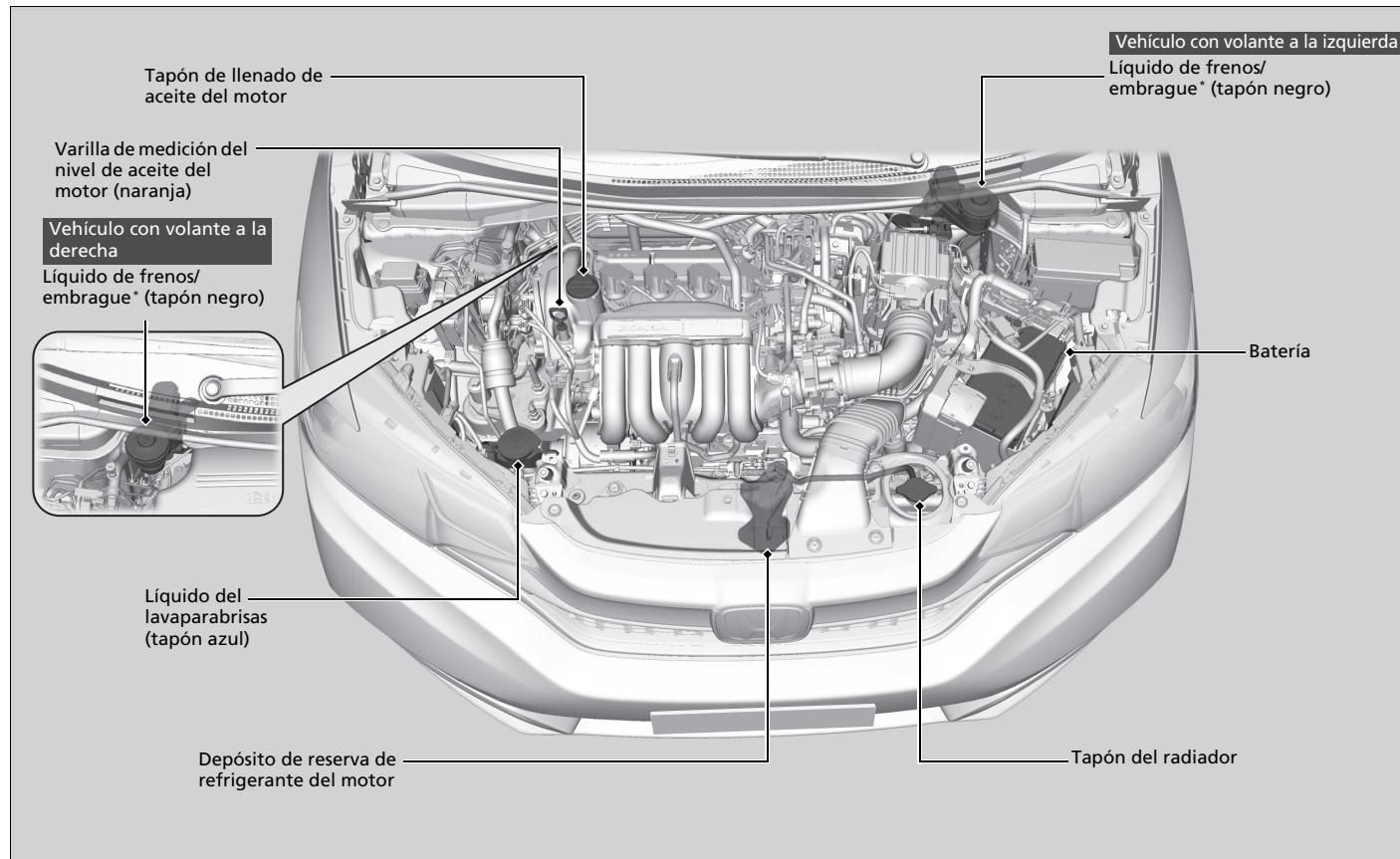

* No disponible en todos los modelos

Apertura del capó

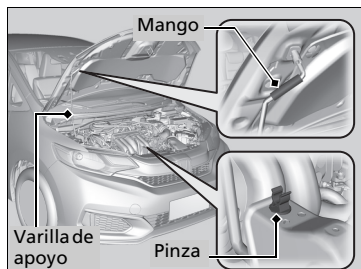
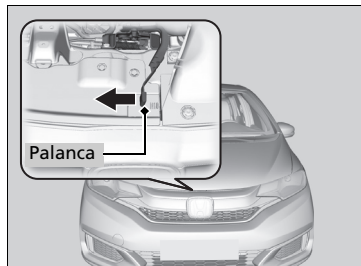
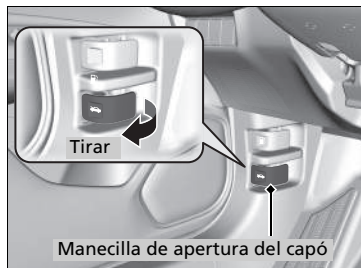

1. Estacione el vehículo en una superficie llana y accione el freno de estacionamiento.
2. Tire de la manecilla de apertura del capó bajo la esquina exterior inferior del salpicadero del lado del conductor.

► El capó se abrirá ligeramente.

3. Tire de la palanca del capó (situada debajo del borde delantero del capó hacia el centro) hacia el lado y levante el capó. Cuando levante ligeramente el capó, podrá soltar la palanca.

4. Retire la varilla de apoyo de la pinza con ayuda del mango. Monte la varilla de apoyo en el capó.

Para cerrar, retire la varilla de apoyo, introdúzcala en la pinza y, con suavidad, baje el capó. Quite la mano a una altura aproximada de 30 cm y deje que el capó se cierre.

►► Apertura del capó

AVISO

No abra el capó cuando los brazos del limpiaparabrisas estén levantados.

El capó golpeará los limpiaparabrisas y podría dañar el capó y/o los limpiaparabrisas.

Al cerrar el capó, compruebe que queda bien cerrado.

Si la palanca de liberación del capó está dura o si puede abrir el capó sin levantarla, se deberá limpiar y lubricar el mecanismo del pestillo.

No abra el capó con la función de parada automática en ralentí activada.

Aceite del motor recomendado

Utilice aceite del motor original u otro tipo de aceite del motor comercial con la viscosidad adecuada (para la temperatura ambiente) según se indica en la imagen siguiente.

El aceite es un factor esencial para el rendimiento y la vida útil del motor. Si conduce el vehículo con aceite insuficiente o deteriorado, el motor puede averiarse o resultar dañado.

Consulte las marcas del tapón de llenado de aceite el motor en la siguiente imagen y en el propio tapón para comprobar si el vehículo cuenta con un filtro de partículas de gasolina*.

➤ **Adición del aceite del motor** P. 495

☒ Aceite del motor recomendado

Aditivos del aceite del motor

Modelos con filtro de partículas de gasolina

No puede utilizar aditivos del aceite del motor.

Modelos sin filtro de partículas de gasolina

El vehículo no requiere aditivos del aceite. De hecho, pueden afectar negativamente al rendimiento y a la vida útil del motor.

* No disponible en todos los modelos

Modelos europeos

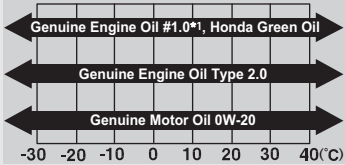
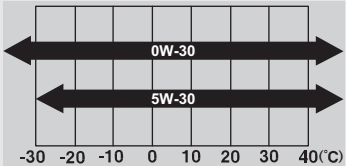
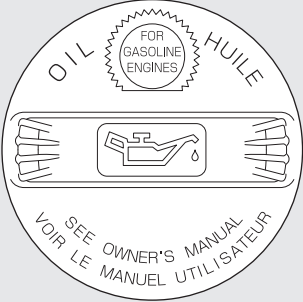
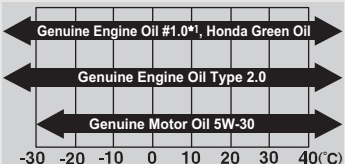
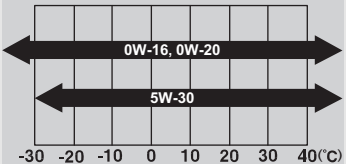
Modelo	Marcas del tapón de llenado de aceite del motor	Aceite de motor original	Aceite de motor comercial
Con filtro de partículas de gasolina		<ul style="list-style-type: none"> • Aceite de motor Honda #1.0*1 • Honda Green Oil • Aceite de motor Honda tipo 2.0 • Aceite motor original de Honda  <p style="text-align: center;">Temperatura ambiente</p>	<ul style="list-style-type: none"> • ACEA C2/C3  <p style="text-align: center;">Temperatura ambiente</p>
Sin filtro de partículas de gasolina		<ul style="list-style-type: none"> • Aceite de motor Honda #1.0*1 • Honda Green Oil • Aceite de motor Honda tipo 2.0 • Aceite motor original de Honda  <p style="text-align: center;">Temperatura ambiente</p>	<ul style="list-style-type: none"> • Aceite SM de servicio API o de grado superior para un consumo de combustible óptimo • ACEA A5/B5  <p style="text-align: center;">Temperatura ambiente</p>

*1: Formulado para mejorar el consumo de combustible

Excepto modelos europeos

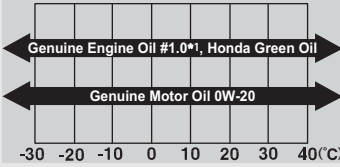
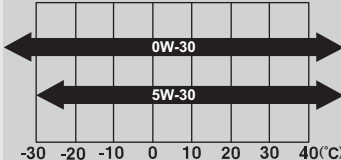
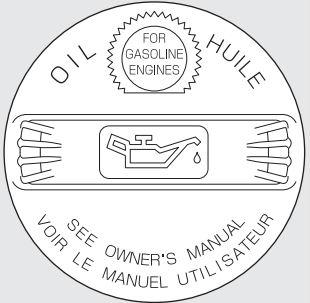
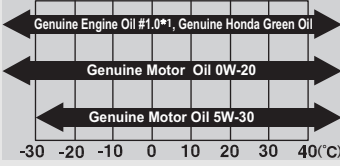
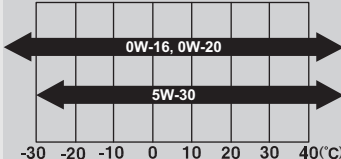
Modelo	Marcas del tapón de llenado de aceite del motor	Aceite de motor original	Aceite de motor comercial
Con filtro de partículas de gasolina		<ul style="list-style-type: none"> • Aceite de motor Honda #1.0*1 • Honda Green Oil • Aceite motor original de Honda  <p>Temperatura ambiente</p>	<ul style="list-style-type: none"> • ACEA C2/C3  <p>Temperatura ambiente</p>
Sin filtro de partículas de gasolina		<ul style="list-style-type: none"> • Aceite de motor Honda #1.0*1 • Honda Green Oil • Aceite motor original de Honda  <p>Temperatura ambiente</p>	<ul style="list-style-type: none"> • Aceite SM de servicio API o de grado superior para un consumo de combustible óptimo • ACEA A5/B5  <p>Temperatura ambiente</p>

*1: Formulado para mejorar el consumo de combustible

Comprobación del aceite

Le recomendamos que compruebe el nivel de aceite del motor cada vez que reposte.

Estacione el vehículo en una superficie llana.

Espere unos tres minutos después de detener el motor para comprobar el nivel de aceite.

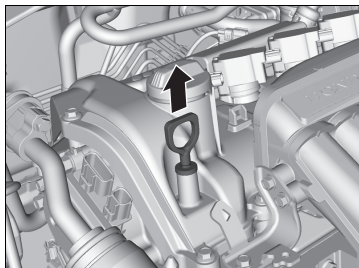

1. Retire la varilla de medición del nivel (naranja).
2. Limpie la varilla de medición del nivel con un paño limpio o un pañuelo de papel.
3. Introduzca la varilla de medición del nivel hasta el fondo en su orificio.

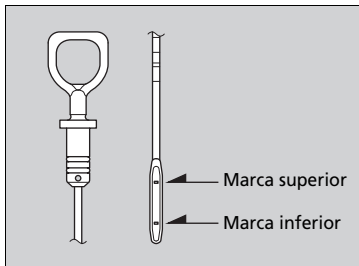

4. Retire de nuevo la varilla de medición del nivel y compruebe el nivel. Debería encontrarse entre las marcas superior e inferior. Si es necesario, añada aceite.

Comprobación del aceite

Si el nivel de aceite está cerca de la marca inferior o por debajo de ella, añada aceite lentamente con cuidado de no superar el nivel adecuado.

El consumo de aceite depende de cómo se conduce el vehículo y de las condiciones climáticas y de las carreteras. El consumo de aceite puede ser de hasta 1 litro por cada 1000 km.

Es probable que el consumo de aceite sea mayor con el motor nuevo.

Adición del aceite del motor

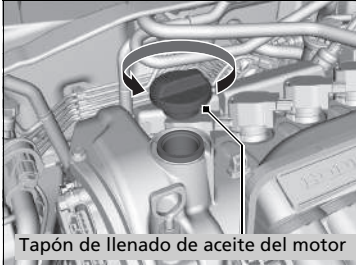

Tapón de llenado de aceite del motor

1. Desensrosque y retire el tapón de llenado de aceite del motor.
2. Añada aceite lentamente.
3. Vuelva a colocar el tapón de llenado de aceite del motor y apriételo bien.
4. Espere tres minutos y vuelva a comprobar la varilla de medición del nivel de aceite del motor.

Adición del aceite del motor

AVISO

No añada aceite del motor por encima de la marca del límite superior. Si se supera el nivel correcto de aceite del motor, pueden producirse fugas y daños en el motor.

Si se producen salpicaduras de aceite, límpielas de inmediato. Las salpicaduras de aceite pueden dañar los componentes del compartimento motor.

Refrigerante (motor)

Refrigerante especificado: anticongelante/refrigerante de Honda para todo el año tipo 2

Este refrigerante viene ya mezclado con el 50 % de anticongelante y el 50 % de agua. No añada anticongelante puro ni agua.

Le recomendamos que compruebe el nivel de refrigerante del motor cada vez que reposte. Compruebe en primer lugar el depósito de reserva. Si está completamente vacío, compruebe también el nivel de refrigerante en el radiador. Añada refrigerante del motor según sea necesario.

Depósito de reserva

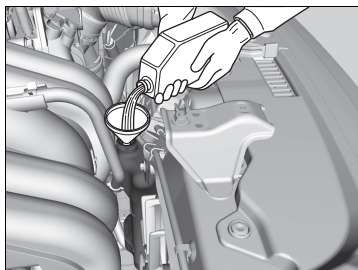
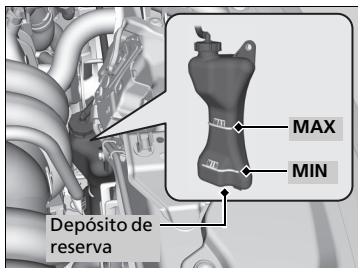

1. Asegúrese de que el motor y el radiador estén fríos.
2. Compruebe la cantidad de refrigerante en el depósito de reserva.
 - Si el nivel de refrigerante está por debajo de la marca **MIN**, añada el refrigerante especificado hasta que alcance la marca **MAX**.
3. Compruebe si el sistema de refrigeración presenta fugas.

Refrigerante (motor)

⚠ ADVERTENCIA

Retirar el tapón del radiador mientras el motor está caliente puede hacer que el refrigerante salga pulverizado, provocándole quemaduras graves.

Deje siempre que el motor y el radiador se enfríen antes de retirar el tapón del radiador.

Si se esperan temperaturas constantes inferiores a -30°C , la mezcla de refrigerante se debe cambiar a una concentración mayor. Consulte a su concesionario Honda acerca de una mezcla de refrigerante adecuada.

Si el anticongelante/refrigerante de Honda no está disponible, puede usar otro refrigerante no silicatado de una marca importante como sustituto temporal. Compruebe que se trata de un refrigerante de alta calidad recomendado para motores de aluminio. El uso continuado de un refrigerante que no sea de Honda puede producir corrosión, provocando fallos de funcionamiento o averías en el sistema de refrigeración. Asegúrese de que se lava y se rellena el sistema de refrigeración con anticongelante/refrigerante de Honda lo antes posible.

No añada inhibidores de oxidación ni otros aditivos al sistema de refrigeración del vehículo. Podrían no ser compatibles con el refrigerante o con los componentes del motor.

Radiador

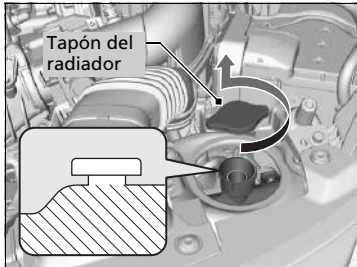

1. **Asegúrese de que el motor y el radiador estén fríos.**
2. Gire hacia la izquierda 1/8 de vuelta el tapón del radiador y deje que salga la presión del sistema de refrigeración. No ejerza presión sobre el tapón al girarlo.
3. Empújelo hacia abajo y gire el tapón del radiador hacia la izquierda para retirarlo.
4. El nivel de refrigerante debe llegar hasta la base del cuello de llenado. Añada refrigerante si el nivel es bajo.
5. Vuelva a colocar el tapón del radiador y apriételo bien.

⊠ Radiador

AVISO

Vierta el líquido lentamente y con cuidado para evitar las salpicaduras. Limpie inmediatamente las salpicaduras que puedan producirse, ya que pueden dañar los componentes del compartimento motor.

Aceite de transmisión

Modelos con transmisión variable continua

■ Aceite de transmisión variable continua (CVT)

Líquido especificado: líquido de transmisión Honda HCF-2

Acuda a un concesionario para una inspección de nivel y cambio de líquido si es necesario. Siga los tiempos de cambio del aceite de la transmisión variable continua (CVT) indicados en el mantenimiento programado del vehículo.

➤ **Sistema de información de mantenimiento** P. 479

➤ **Programa de mantenimiento** P. 484

No intente revisar ni cambiar el líquido de la transmisión variable continua (CVT).

Modelos con caja de cambios manual

■ Líquido de la transmisión manual

Líquido especificado: líquido de la transmisión manual (MTF) de Honda

Acuda a un concesionario para una inspección de nivel y cambio de líquido si es necesario. Siga los tiempos de cambio del líquido de la transmisión manual indicados en el mantenimiento programado del vehículo.

➤ **Sistema de información de mantenimiento** P. 479

➤ **Programa de mantenimiento** P. 484

No intente revisar ni cambiar el líquido de la transmisión manual.

»» Aceite de transmisión variable continua (CVT)

AVISO

No mezcle Honda HCF-2 con otros aceites de transmisión.

El uso de un aceite de transmisión distinto de Honda HCF-2 puede afectar de forma negativa el funcionamiento y la vida útil de la caja de cambios del vehículo, pudiéndose producir daños en la caja de cambios.

Cualquier daño causado por el uso de un aceite de transmisión que no sea equivalente al Honda HCF-2 no queda cubierto por la garantía limitada de vehículos nuevos de Honda.

»» Líquido de la transmisión manual

Si el MTF de Honda no está disponible, puede usar el aceite del motor de viscosidad SAE 0W-20 o 5W-20 certificado por API como solución temporal.

Sustitúyalo por MTF lo antes posible. El aceite del motor no contiene los aditivos adecuados para la caja de cambios y su uso continuado puede provocar un peor rendimiento de los cambios y daños en la caja de cambios.

Líquido de frenos/embrague*

Líquido especificado: líquido de frenos con DOT 3 o DOT 4

Utilice el mismo líquido para los frenos y el embrague.

Comprobación del líquido de frenos

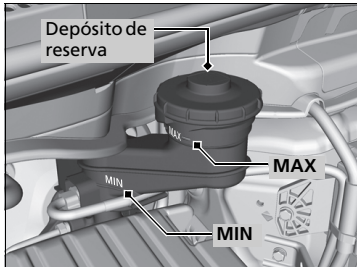

El nivel del líquido debe estar entre las marcas **MIN** y **MAX** en el lateral del depósito de reserva.

Modelos con caja de cambios manual

El depósito de reserva del líquido de frenos también se utiliza para el líquido de embrague del vehículo. Siempre que mantenga el nivel del líquido de frenos como se ha indicado anteriormente, no será necesario comprobar el nivel del líquido de embrague.

►► Líquido de frenos/embrague*

AVISO

El líquido de frenos marcado como DOT 5 no es compatible con el sistema de frenos del vehículo y puede provocar daños importantes.

Le recomendamos utilizar un producto original.

Si el nivel del líquido de frenos está en la marca **MIN** o por debajo, lleve el vehículo a un concesionario cuanto antes para que comprueben si hay fugas o si las pastillas de freno están desgastadas.

* No disponible en todos los modelos

Relleno del líquido del lavaparabrisas

Verifique la cantidad de líquido del lavaparabrisas mirando en el depósito.

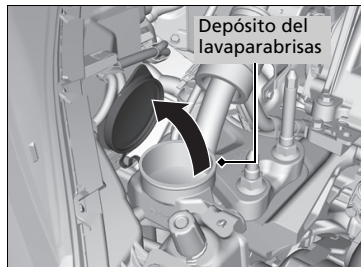

Si el nivel es bajo, rellene el depósito del lavaparabrisas.

Vierta el líquido del lavaparabrisas con cuidado. No rebose el depósito.

Filtro de combustible

Cambie el filtro de combustible siguiendo las recomendaciones de tiempo y distancia del programa de mantenimiento.

El filtro de combustible debe cambiarlo un técnico cualificado. El combustible del sistema puede salir pulverizado y crear una situación de peligro si no se manipulan correctamente todas las conexiones de las tuberías de combustible.

►► Relleno del líquido del lavaparabrisas

AVISO

No use anticongelante de motor ni una solución de vinagre/agua en el depósito del lavaparabrisas. El anticongelante puede dañar la pintura del vehículo. Una solución de vinagre/agua puede dañar la bomba del lavaparabrisas.

Utilice únicamente líquido de lavaparabrisas disponible en tiendas.

Evite el uso prolongado de agua dura para evitar la acumulación de sedimentos de cal.

Bombillas de los faros

Al sustituir las bombillas, utilice las siguientes.

Modelos con faros halógenos

Luz de carretera/cruce: 60/55 W (H4LL/HB2LL*, H4 LL, H4 para el tipo de bombilla halógena)

Modelos con faros LED

Luz de carretera: tipo LED

Luz de cruce: tipo LED

Luz de carretera/cruce

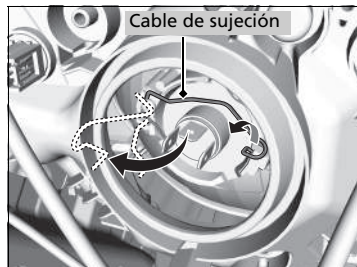
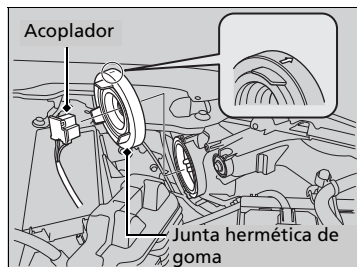

Modelos con faros halógenos

1. Retire el acoplador.
2. Extraiga la junta hermética de goma.
3. Retire el cable de sujeción y, a continuación, extraiga la bombilla.
4. Introduzca una bombilla nueva.

Bombillas de los faros

AVISO

Las bombillas halógenas alcanzan temperaturas muy elevadas cuando están encendidas. Las bombillas se pueden sobrecalentar y romperse si hay aceite, sudor o marcas en el cristal.

La alineación de los faros se ajusta en fábrica y no es necesario ajustarla. No obstante, si suele transportar objetos pesados en el portón trasero o llevar un remolque, el reglaje de los faros deberá ser reajustado en un concesionario o por un técnico cualificado.

Al sustituir una bombilla halógena, sujétela por la base y evite el contacto del cristal con la piel o con objetos duros. Si toca el cristal, límpielo con alcohol desnaturalizado y un paño limpio.

Modelos con faros LED

Luces de carretera y luces de cruce tipo LED. El conjunto de bombillas se debe revisar y sustituir en un concesionario Honda autorizado.

* No disponible en todos los modelos

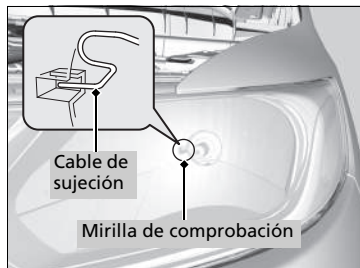

5. Vuelva a instalar el cable de sujeción. Enganche el extremo del cable a la perilla a través de la ranura.
 - Puede ver si el cable de sujeción está en el lugar correcto a través de la mirilla de comprobación.
6. Vuelva a instalar la junta hermética de goma.
7. Introduzca el acoplador en el conector de la bombilla.

Bombillas de las luces antiniebla delanteras*

Al sustituir las bombillas, utilice las siguientes.

Luz antiniebla delantera: 35 W (H8 para bombilla halógena)

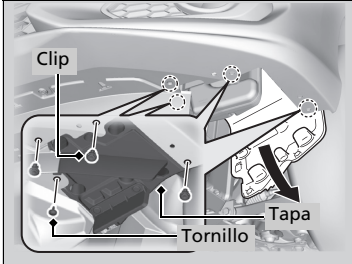

1. Quite los tornillos usando un destornillador de estrella y retire los clips de sujeción utilizando un destornillador de punta plana.
2. Tire de la parte inferior de la tapa del paso de rueda interior hacia abajo.

► Bombillas de las luces antiniebla delanteras*

AVISO

Las bombillas halógenas alcanzan temperaturas muy elevadas cuando están encendidas. Las bombillas se pueden sobrecalentar y romperse si hay aceite, sudor o marcas en el cristal.

Al sustituir una bombilla halógena, sujétela por la cubierta de plástico y evite el contacto del cristal con la piel y con objetos duros. Si toca el cristal, límpielo con alcohol desnaturalizado y un paño limpio.

Clip de sujeción

Introduzca un destornillador de punta plana y levante y retire el pasador central para extraer el clip.

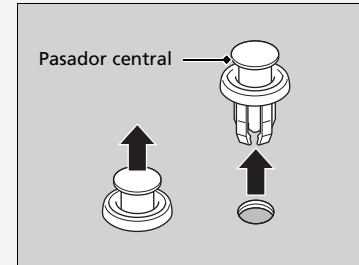

* No disponible en todos los modelos

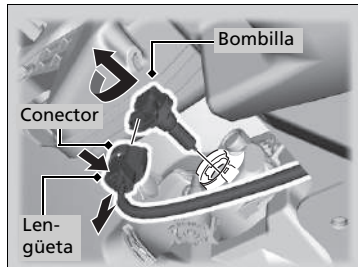

3. Presione la lengüeta para desmontar el acoplador.
4. Gire la bombilla antigua a la izquierda para retirarla.
5. Introduzca una bombilla nueva en el conjunto de la luz antiniebla y gírela a la derecha.
6. Introduzca el acoplador en el conector de la bombilla.

► Bombillas de las luces antiniebla delanteras*

Introduzca el clip con el pasador central levantado y empuje hasta que quede plano.

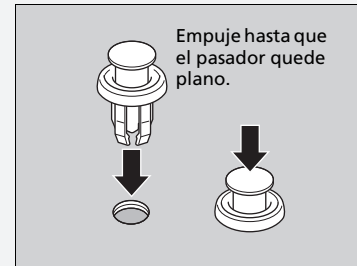

Bombillas de intermitentes delanteros

Al sustituir las bombillas, utilice las siguientes.

Intermitente delantero: 21 W (ámbar)

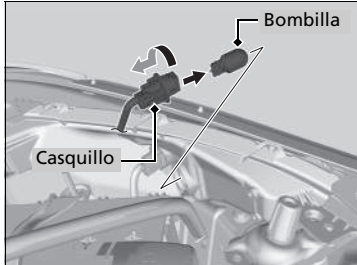

1. Gire el casquillo a la izquierda para retirarlo.
2. Saque la bombilla de su soporte.
3. Introduzca una bombilla nueva.

Modelos con luces de posición de tipo bombilla

Bombillas de las luces de posición

Al sustituir las bombillas, utilice las siguientes.

Luz de posición: 5 W

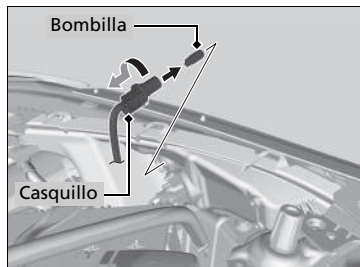

1. Gire el casquillo a la izquierda y desmóntelo; a continuación, desmonte la bombilla vieja.
2. Introduzca una bombilla nueva.

Modelos con luces de posición de tipo LED

Luces de posición

Las luces de posición son de tipo LED. El conjunto de bombillas se debe revisar y sustituir en un concesionario Honda autorizado.

Intermitentes laterales/luces de emergencia

Los retrovisores de las puertas tienen intermitentes laterales. Las bombillas se deben revisar y sustituir en un concesionario Honda autorizado.

Luces de conducción diurna

Las luces de conducción diurna son de tipo LED. El conjunto de bombillas se debe revisar y sustituir en un concesionario Honda autorizado.

Bombillas de la luz de marcha atrás, luz intermitente trasera y luz antiniebla trasera

Al sustituir las bombillas, utilice las siguientes.

Luces de marcha atrás: 16 W
Intermitente trasero: 21 W (ámbar)
Luz antiniebla trasera: 21 W

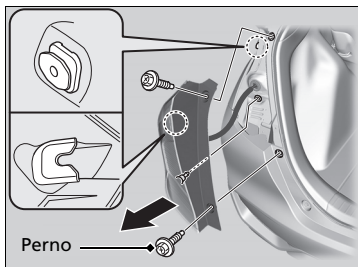

1. Use un destornillador de estrella para retirar los pernos.
2. Tire del conjunto de la luz para extraerlo del pilar trasero.

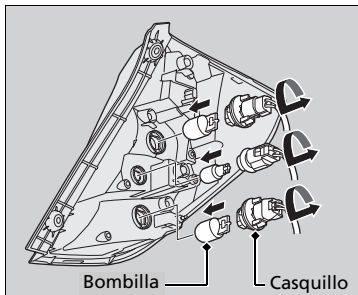

3. Gire el casquillo a la izquierda para retirarlo. Retire la bombilla vieja.
4. Introduzca una bombilla nueva.
5. Deslice el conjunto del faro sobre la guía de la carrocería.

Freno/Pilotos traseros

Las luces de freno/pilotos traseros son de tipo LED. El conjunto de bombillas se debe revisar y sustituir en un concesionario Honda autorizado.

Bombillas de la luz de placa de matrícula trasera

Al sustituir las bombillas, utilice las siguientes.

Luz de placa de matrícula trasera: 5 W

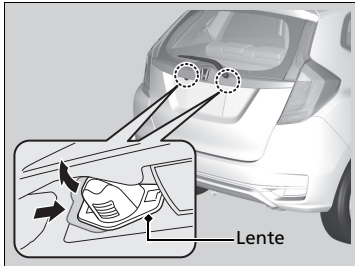

1. Presione la lente del lado izquierdo y extráigala junto con el enchufe conectado a ella.

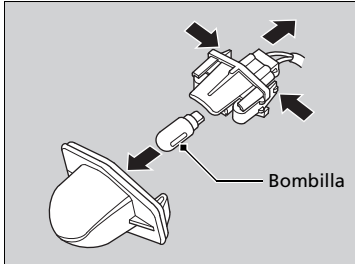

2. Retire el conjunto de la luz de la matrícula comprimiendo las lengüetas en ambos lados del conector.
3. Retire la bombilla vieja e introduzca una nueva.

Tercera luz de freno

La tercera luz de freno es de tipo LED. El conjunto de bombillas se debe revisar y sustituir en un concesionario Honda autorizado.

Otras bombillas

Bombilla de las luces del techo

Al sustituir la bombilla, utilice la siguiente.

Luz del techo: 8 W



1. Haga palanca en el borde de la tapa con un destornillador de punta plana para retirarla.
 - Envuelva el destornillador de punta plana en un paño para que no se produzcan arañazos.



2. Retire la bombilla vieja e introduzca una nueva.

Bombillas de luz de lectura

Modelos con pantalla de sistema de sonido

Al sustituir las bombillas, utilice las siguientes.

Luz de lectura: 8 W



1. Haga palanca en el borde de la tapa con un destornillador de punta plana para retirarla.
 - Envuelva el destornillador de punta plana en un paño para que no se produzcan arañazos.

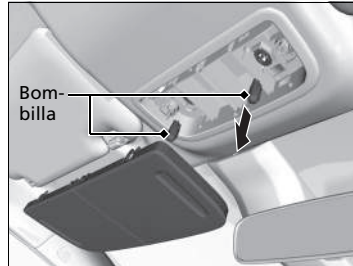

2. Retire la bombilla vieja e introduzca una nueva.

Modelos con sistema de sonido

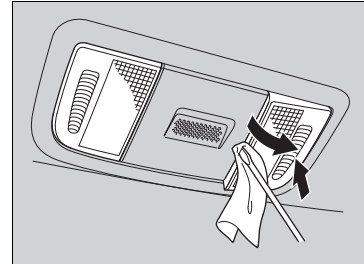

1. Haga palanca en el borde de la tapa con un destornillador de punta plana para retirarla.
 - Envuelva el destornillador de punta plana en un paño para que no se produzcan arañazos.

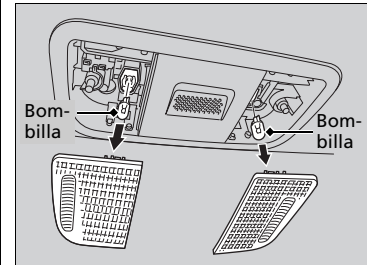

2. Retire la bombilla vieja e introduzca una nueva.

■ Bombilla de la luz del maletero

Al sustituir las bombillas, utilice las siguientes.

Luz del maletero: 5 W

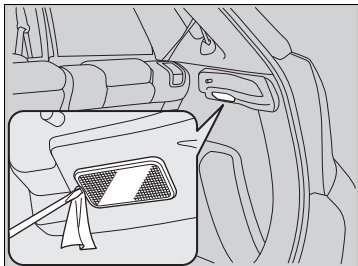

1. Haga palanca en el borde de la tapa con un destornillador de punta plana para retirarla.
 - Envuelva el destornillador de punta plana en un paño para que no se produzcan arañazos.

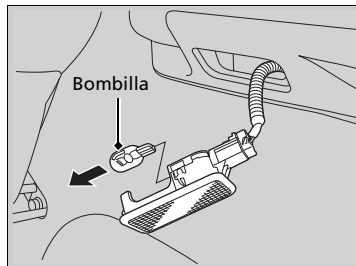

2. Retire la bombilla vieja e introduzca una nueva.

Comprobación de las escobillas del limpiaparabrisas

Si la goma de la escobilla del limpiaparabrisas se ha deteriorado, dejará marcas y las superficies duras de la escobilla podrían arañar el cristal.

Sustitución de la goma de la escobilla del limpiaparabrisas delantero

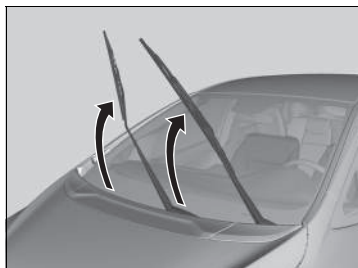

1. Levante primero el brazo del limpiaparabrisas del lado del conductor y después el del lado del acompañante.

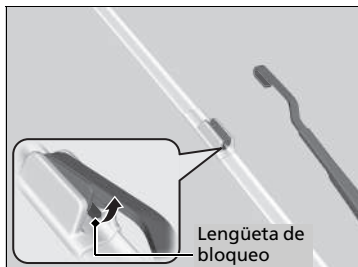

2. Mantenga pulsada la lengüeta y, a continuación, deslice el soporte para sacarlo del brazo del limpiaparabrisas.

☒ Sustitución de la goma de la escobilla del limpiaparabrisas delantero

AVISO

Evite dejar caer el brazo del limpiaparabrisas, podría dañar el brazo del limpiaparabrisas y/o el parabrisas.

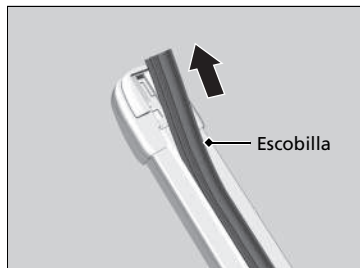

3. Saque la escobilla del limpiaparabrisas del soporte tirando del extremo con lengüeta hacia fuera.

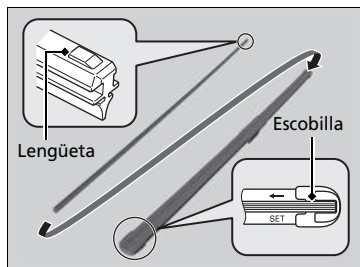

4. Deslice la escobilla nueva en el soporte desde el extremo inferior.
 - La lengüeta de la escobilla deberá encajar en la hendidura de la parte superior del soporte del limpiaparabrisas.
5. Deslice el soporte sobre el brazo del limpiaparabrisas.
6. Baje primero el brazo del limpiaparabrisas del lado del acompañante y después el del lado del conductor.

Sustitución de la goma de la escobilla del lavalunetas trasero

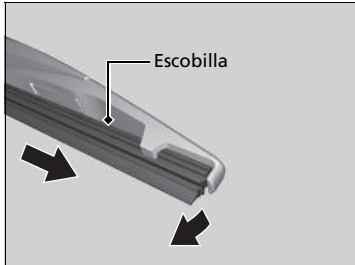

1. Levante la escobilla del limpiaparabrisas.
2. Bascule hacia arriba el extremo inferior de la escobilla hasta que se salga del brazo del limpiaparabrisas.
3. Saque la escobilla del limpiaparabrisas por el extremo con la hendidura.

☒ Sustitución de la goma de la escobilla del lavalunetas trasero

AVISO

No deje caer el brazo del limpiaparabrisas; la luneta trasera puede resultar dañada.

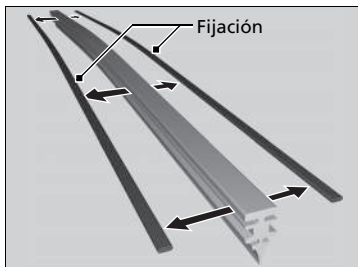

4. Desmonte las fijaciones de la escobilla del limpiaparabrisas que ha desmontado y móntelas en una escobilla nueva.

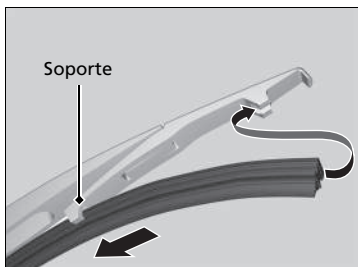

5. Deslice la escobilla sobre el soporte.
► Asegúrese de que esté bien enganchada.
A continuación, instale el conjunto de la escobilla en el brazo del limpiaparabrisas.

Comprobación de los neumáticos

Para que el vehículo funcione de forma segura, los neumáticos deben ser del tipo y tamaño adecuados, estar correctamente inflados y estar en buen estado, lo que incluye la banda de rodadura.

■ Instrucciones de inflado

Unos neumáticos correctamente inflados favorecen la maniobrabilidad, la vida útil de la banda de rodadura y la comodidad. Consulte la etiqueta en el marco de la puerta del conductor para conocer la presión especificada.

Los neumáticos con una presión de inflado baja se desgastan de forma irregular y afectan negativamente a la maniobrabilidad y al consumo de combustible. Además, es más fácil que fallen debido a un sobrecalentamiento.

Los neumáticos con una presión de inflado alta perjudican la comodidad de marcha, son más vulnerables a los riesgos de la carretera y se desgastan de forma irregular.

Mire los neumáticos todos los días antes de conducir. Si uno parece estar más bajo que los otros, compruebe la presión con un manómetro para neumáticos.

Al menos una vez al mes o antes de emprender un viaje largo, utilice un manómetro para medir la presión en todos los neumáticos, incluida la rueda de repuesto*. Incluso los neumáticos en buen estado pueden perder de 10 a 20 kPa (de 0,1 a 0,2 kgf/cm²) al mes.

* No disponible en todos los modelos

☒ Comprobación de los neumáticos

⚠ ADVERTENCIA

El uso de neumáticos excesivamente desgastados o inflados de forma inadecuada puede provocar accidentes en los que puede resultar herido de gravedad o morir.

Siga todas las instrucciones de este manual del propietario en cuanto al inflado y mantenimiento de los neumáticos.

Mida la presión de aire con los neumáticos fríos. Esto significa que el vehículo ha estado estacionado durante al menos tres horas o que se ha conducido menos de 1,6 km. En caso necesario, introduzca o deje salir aire hasta que se alcance la presión indicada.

Si se comprueba en caliente, la presión de los neumáticos puede ser 30–40 kPa (0,3–0,4 kgf/cm²) mayor que se si comprueba en frío.

Solicite en un concesionario que comprueben los neumáticos si nota una vibración constante durante la conducción. Es necesario equilibrar correctamente los neumáticos nuevos y cualquier neumático que se haya retirado y vuelto a montar.

Siempre que ajuste la presión de los neumáticos, deberá calibrar el sistema de aviso de desinflado.

☒ **Calibración del sistema de aviso de desinflado** P. 449

■ Instrucciones de revisión

Cada vez que compruebe el inflado, examine también los neumáticos y los vástagos de las válvulas.

Busque lo siguiente:

- Protuberancias o bultos en el flanco o en la banda de rodadura. Sustituya el neumático si hay cortes, hendiduras o grietas en el flanco del mismo. Sustitúyalo si se ven hebras o alambre.
- Retire cualquier objeto extraño y compruebe si hay fugas de aire.
- Desgaste irregular de la banda de rodadura. Solicite en un concesionario que comprueben la alineación de las ruedas.
- Desgaste excesivo de la banda de rodadura.
 - **Indicadores de desgaste** P. 519
- Grietas u otros daños alrededor del vástago de la válvula.

» Comprobación de los neumáticos

Conducción a alta velocidad

Modelos con neumáticos 185/55 R16

Recomendamos que no conduzca a más velocidad que la indicada por los límites establecidos y conforme las condiciones lo permitan. Si conduce a velocidades altas sostenidas (más de 160 km/h), ajuste las presiones del neumático en frío como se muestra a continuación para evitar la excesiva acumulación de calor y el fallo repentino del neumático.

Medida de los neumáticos	185/55R16 83H
Presión	Delantero: 240 kPa (2,4 kgf/cm ²) Trasero: 230 kPa (2,3 kgf/cm ²)

Indicadores de desgaste

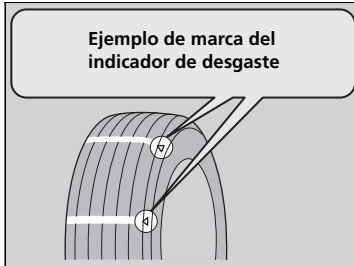

La ranura en la que está situado el indicador de desgaste es 1,6 mm menos profunda que cualquier otro punto del neumático. Si la banda está desgastada y el indicador queda visible, sustituya el neumático. **Los neumáticos desgastados presentan una tracción deficiente en calzadas mojadas.**

Vida útil de los neumáticos

La vida útil de los neumáticos depende de muchos factores, entre los que se incluyen los hábitos de conducción, el estado de la carretera, la carga del vehículo, la presión de inflado, el historial de mantenimiento, la velocidad y las condiciones medioambientales (incluso cuando no se usan los neumáticos).

Además de las revisiones habituales y del mantenimiento de la presión de inflado, se recomienda realizar revisiones anuales cuando los neumáticos llegan a los cinco años. Todos los neumáticos, incluida la rueda de repuesto*, se deben sustituir cuando alcanzan los 10 años desde la fecha de fabricación, sin importar su estado o grado de desgaste.

* No disponible en todos los modelos

Sustitución de neumáticos y ruedas

Sustituya los neumáticos por otros radiales de igual tamaño, gama de carga, velocidad y gama máxima de presión de los neumáticos en frío (como se indica en el flanco del neumático). El uso de neumáticos de distinto tamaño o construcción puede provocar que determinados sistemas del vehículo, como el ABS y el sistema de control y estabilidad (VSA)*, no funcionen correctamente.

Se recomienda sustituir los cuatro neumáticos al mismo tiempo. Si no es posible, sustituya los neumáticos delanteros o traseros por parejas.

Asegúrese de que las especificaciones de las ruedas coinciden con las de las ruedas originales.

►► Sustitución de neumáticos y ruedas

⚠ ADVERTENCIA

Montar neumáticos inadecuados en el vehículo puede afectar de forma negativa a la maniobrabilidad y estabilidad. Esto puede provocar accidentes en los que puede resultar herido de gravedad o morir.

Utilice siempre el tamaño y el tipo de neumáticos recomendados en la etiqueta de información de los neumáticos de su vehículo.

Intercambio de neumáticos

Si los neumáticos se intercambian como se indica en el programa de mantenimiento, conseguirá un desgaste uniforme y aumentará su vida útil.

■ Neumáticos sin marca de intercambio

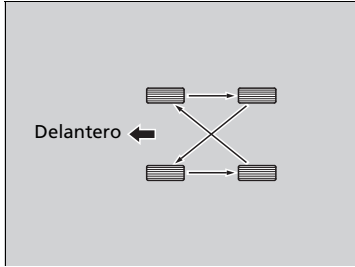

Intercambie los neumáticos como se muestra aquí.

■ Neumáticos con marca de intercambio

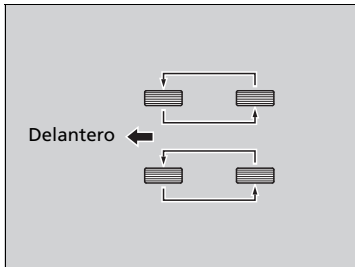

Intercambie los neumáticos como se muestra aquí.

⊠ Intercambio de neumáticos

Los neumáticos con dibujo de banda de rodadura con sentido de rotación solo deben cambiarse de adelante a atrás (no de un lado a otro).

Los neumáticos con sentido de rotación se deben montar con la marca de indicación de intercambio hacia delante, como se muestra a continuación.

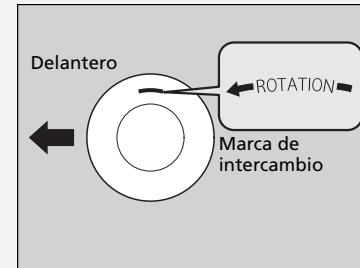

Al intercambiar los neumáticos, asegúrese de comprobar la presión de inflado.

Siempre que ajuste la presión de los neumáticos, deberá calibrar el sistema de aviso de desinflado.

► **Calibración del sistema de aviso de desinflado** P. 449

Dispositivos de tracción en la nieve

Si conduce por carreteras nevadas o heladas, monte neumáticos de invierno o cadenas para neumáticos, reduzca la velocidad y mantenga una distancia adecuada con el resto de vehículos.

Tenga especial cuidado al mover el volante o accionar los frenos para evitar que el vehículo patine.

Utilice cadenas para neumáticos, neumáticos de invierno o neumáticos para todo el año cuando sea necesario o así lo indique la legislación vigente.

Al montarlos, consulte los puntos siguientes.

Neumáticos de invierno:

- Seleccione el tamaño y las gamas de carga iguales a los de los neumáticos originales.
- Monte los neumáticos en las cuatro ruedas.

►► Dispositivos de tracción en la nieve

⚠️ ADVERTENCIA

El uso de cadenas incorrectas o un montaje incorrecto de las mismas puede provocar daños en las tuberías de frenos y ocasionar un accidente en el que puede resultar herido de gravedad o morir.

Siga todas las instrucciones de este manual del propietario sobre la selección y uso de cadenas para neumáticos.

AVISO

Los dispositivos de tracción de tamaño incorrecto o montados de forma incorrecta pueden dañar las tuberías de frenos, la suspensión, la carrocería o las ruedas del vehículo. No siga conduciendo si golpean contra alguna parte del vehículo.

En caso de usar neumáticos de invierno se debe, según la directiva de la CEE relativa a neumáticos, colocar una pegatina con la velocidad máxima permitida de los neumáticos de invierno en el campo de visión del conductor, si la velocidad máxima del vehículo es superior a la velocidad máxima autorizada del neumático de invierno. Esta pegatina la puede obtener en su distribuidor de neumáticos. Póngase en contacto con el concesionario en caso de dudas.

Cuando se montan cadenas para neumáticos se deben seguir las instrucciones del fabricante en lo que se refiere a límites de funcionamiento del vehículo.

Utilice cadenas para neumáticos solo en caso de emergencia o si la ley lo exige para circular por una zona determinada.

Extreme las precauciones al conducir con cadenas para neumáticos sobre nieve o hielo. La maniobrabilidad de unos neumáticos con cadenas puede ser menos predecible que la de unos buenos neumáticos de invierno sin cadenas.

Si su vehículo está equipado con neumáticos de verano, tenga en cuenta que no están diseñados para condiciones invernales. Para obtener más información, consulte a su concesionario.

Cadenas para neumáticos:

- Consulte con un concesionario antes de comprar cualquier tipo de cadenas para su vehículo.
- Móntelas solo en los neumáticos delanteros.
- Debido a las limitaciones de separación de los neumáticos que presenta su vehículo, recomendamos encarecidamente utilizar las cadenas indicadas a continuación:

Tamaño de los neumáticos originales*1	Tipo de cadena
185/60R15 84H	RUD-matic classic 48478
185/55R16 83H	RUD-matic classic 48479

*1: El tamaño de los neumáticos originales figura en la etiqueta de información de los neumáticos en el marco de la puerta del conductor.

- Siga las instrucciones del fabricante de las cadenas al montarlas. Móntelas tan tensas como sea posible.
- Compruebe que las cadenas no entran en contacto con las tuberías de frenos ni con la suspensión.
- Conduzca despacio.

Comprobación de la batería

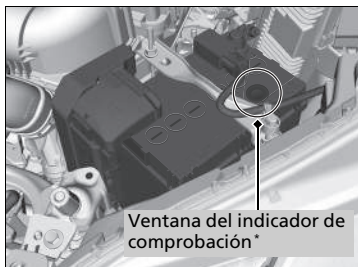

Ventana del indicador de comprobación*

En la batería con indicador de comprobación

Compruebe el estado de la batería una vez al mes. Compruebe la ventana del indicador de comprobación y si los terminales presentan corrosión.

El estado de la batería se controla mediante el sensor situado en el borne negativo de la misma. Si existe un problema en el sensor, se indicará mediante un mensaje de advertencia en la pantalla de información múltiple. El vehículo debe revisarse en un concesionario.

En la batería sin indicador de comprobación

El estado de la batería se controla con un sensor ubicado en el terminal negativo de la batería. Si existe un problema en el sensor, se indicará mediante un mensaje de advertencia en la pantalla de información múltiple. El vehículo debe revisarse en un concesionario. Compruebe la corrosión en los terminales de la batería mensualmente.

Todos los modelos

Si la batería del vehículo está desconectada o se agota:

- Se restablece el reloj.
➤ **Reloj** P. 140
- Se desactiva el sistema de sonido.
➤ **Reactivación del sistema de sonido** P. 223
- Se desactiva el sistema de navegación. Se necesitará un código PIN.
➤ **Remítase al manual del sistema de navegación**

»Batería

⚠ADVERTENCIA

La batería libera gas hidrógeno explosivo durante el funcionamiento normal.

Una llama o una chispa puede hacer que explote la batería con la suficiente fuerza como para provocar heridas o la muerte.

Mantenga alejados de la batería chispas, llamas y materiales que generen humo.

Lleve ropa de protección y un protector de la cara o solicite que un técnico cualificado realice el mantenimiento de la batería.

⚠ADVERTENCIA

La batería contiene ácido sulfúrico (electrolito), que es muy corrosivo y venenoso.

Si el electrolito le salpica en los ojos o la piel puede causarle quemaduras graves. Lleve protección para los ojos y ropa de protección al trabajar en la batería o cerca de la misma.

Si ingiere electrolito puede morir por envenenamiento a menos que se tomen de inmediato las medidas oportunas.

MANTENER FUERA DEL ALCANCE DE LOS NIÑOS

Carga de la batería

Desconecte los dos cables de la batería para evitar dañar el sistema eléctrico del vehículo.
Desconecte siempre el cable negativo (-) primero y conéctelo el último.

▶▶ Batería

Modelos con ventana de indicador de comprobación en la batería

La información de color del indicador de comprobación está en la propia batería.

La ubicación de la ventana del indicador de comprobación puede variar en función del modelo.

Procedimientos de emergencia

Ojos: lávelos durante al menos 15 minutos con agua que tenga en una taza u otro recipiente (el agua a presión puede dañar los ojos). Llame a un médico inmediatamente.

Piel: quítese la ropa contaminada. Lave la piel con agua abundante. Llame a un médico inmediatamente.

Ingestión: beba agua o leche. Llame a un médico inmediatamente.

Cuando encuentre corrosión, limpie los terminales de la batería aplicando una solución de levadura y agua. Limpie los terminales con una toalla húmeda. Seque la batería con un trapo/toalla. Engrase los terminales para evitar que vuelva a aparecer corrosión.

Cuando reemplace la batería, el repuesto debe tener las mismas especificaciones. Para obtener más información, póngase en contacto con un concesionario.

La batería instalada en este vehículo se ha diseñado específicamente para un modelo con parada automática en ralentí. El uso de una batería distinta a la especificada puede acortar su vida útil e impedir la activación de la parada automática en ralentí. Si necesita cambiar la batería, asegúrese de seleccionar el tipo especificado. Póngase en contacto con su concesionario para obtener más detalles.

Sustitución de la batería

Cuando se retire y sustituya la batería se deben seguir las indicaciones de seguridad en el mantenimiento y las advertencias correspondientes a la comprobación de la batería para evitar posibles peligros.

► **Seguridad de mantenimiento** P. 477

► **Comprobación de la batería** P. 524

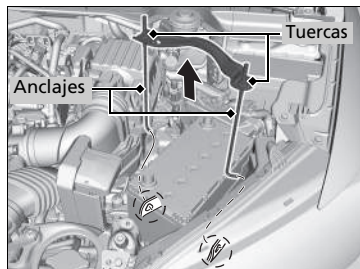
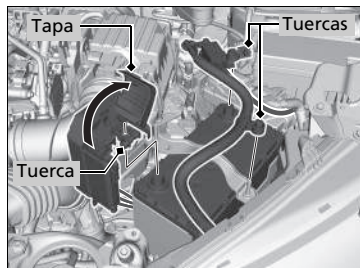

1. Gire el interruptor de encendido a la posición de BLOQUEO **0***1. Abra el capó.
2. Afloje la tuerca en el cable negativo de la batería y, a continuación, desconecte el cable del terminal negativo (-).
3. Abra la tapa del terminal positivo de la batería. Afloje la tuerca en el cable positivo de la batería y, a continuación, desconecte el cable del terminal positivo (+).
4. Afloje la tuerca en cada lado del soporte de la batería con una llave inglesa.
5. Saque el extremo inferior de cada anclaje del orificio de la base de la batería y retire el conjunto de soporte de batería y anclajes

►► Sustitución de la batería

AVISO

Desechar la batería de forma inadecuada puede ser perjudicial para el medio ambiente y para la salud. Compruebe la normativa local relativa al desecho de baterías.

Este símbolo de la batería significa que este producto no debe tratarse como residuo doméstico.



*1 : Los modelos con sistema de acceso sin llave tienen un botón **ENGINE START/STOP** en lugar de un interruptor de encendido.

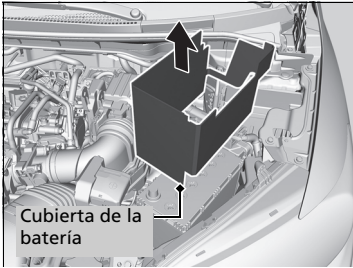

6. Retire la cubierta de la batería.

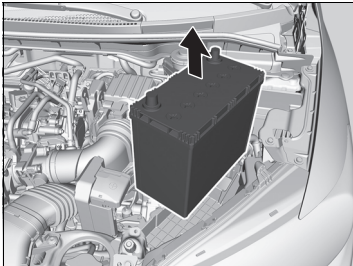

7. Extraiga la batería con cuidado.

► Sustitución de la batería

Desconecte siempre el cable negativo (-) primero y conéctelo el último.

Para instalar una batería nueva, invierta el procedimiento.

Etiqueta de la batería



Etiqueta de la batería

PELIGRO

- Mantenga la batería lejos de llamas y chispas. La batería produce gases explosivos que pueden provocar una explosión.
- Utilice gafas de protección y guantes de goma al manipular la batería para evitar quemaduras o pérdida de visión si se expone al electrolito de la batería.
- No permita que los niños manipulen la batería, bajo ningún motivo. Asegúrese de que cualquiera que manipule la batería comprenda bien los peligros que comporta y los procedimientos correctos de manejo.
- Manipule el electrolito de la batería con una precaución extrema, ya que contiene ácido sulfúrico diluido. La exposición de los ojos o la piel pueden causar quemaduras o pérdida de visión.
- Lea detenidamente y comprenda este manual antes de manipular la batería. De lo contrario, se pueden producir lesiones personales y daños en el vehículo.
- No utilice la batería si el nivel del electrolito está en el nivel mínimo recomendado o por debajo de este. Utilizar la batería con bajo nivel de electrolito puede provocar que explote y causar lesiones graves.

Sustitución de la pila de botón

Si el testigo no se enciende al pulsar el botón, sustituya la pila.

Llave retráctil*

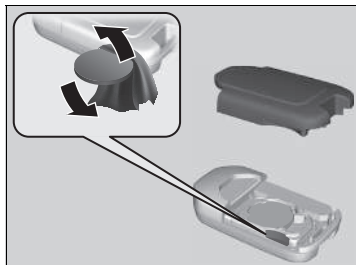

Tipo de pila: CR2032

1. Retire con cuidado la mitad superior de la tapa haciendo palanca con una moneda en el borde.
 - Envuelva la moneda en un paño para evitar arañar la llave retráctil.
2. Saque la pila botón con un destornillador plano pequeño.
3. Asegúrese de sustituir la pila con la polaridad correcta.

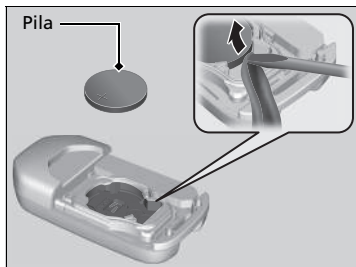

Sustitución de la pila de botón

⚠️ ⚠️ ADVERTENCIA

Peligro de quemaduras por agentes químicos

La batería que alimenta el transmisor remoto puede provocar quemaduras internas graves e incluso la muerte en caso de ingestión.

Mantenga las baterías nuevas y usadas fuera del alcance de los niños.

Si sospecha que un niño ha ingerido la batería, busque atención médica de inmediato.

Hay una marca de aviso junto a la pila de botón*.

AVISO

Desechar la pila de forma inadecuada puede ser perjudicial para el medio ambiente. Compruebe la normativa local relativa al desecho de pilas.

Las pilas de sustitución están disponibles en establecimientos comerciales o en los concesionarios.

Este símbolo de la pila significa que este producto no debe tratarse como residuo doméstico.



* No disponible en todos los modelos

■ Mando a distancia sin llave*



Tipo de pila: CR2032

1. Retire la llave integrada.
2. Retire con cuidado la mitad superior haciendo palanca con una moneda en el borde.
 - Envuelva la moneda en un paño para evitar arañar el mando a distancia sin llaves.
3. Asegúrese de sustituir la pila con la polaridad correcta.

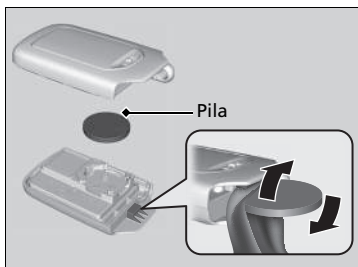

Aire acondicionado

Para que el sistema de calefacción y refrigeración /sistema de control de climatización funcione de forma correcta y segura, la revisión del sistema de refrigerante solo debe llevarla a cabo un técnico cualificado.

Nunca repare o sustituya el evaporador del aire acondicionado (serpentín de refrigeración) por uno que ya se haya utilizado en otro vehículo.

☒ Aire acondicionado

AVISO

La descarga de refrigerante es perjudicial para el medio ambiente.

Para evitar la descarga de refrigerante, nunca sustituya el evaporador por uno que ya se haya usado en otro vehículo.

El refrigerante que contiene el sistema de aire acondicionado del vehículo es inflamable y puede provocar incendios durante las tareas de mantenimiento si no se siguen los procedimientos.

La etiqueta del aire acondicionado se encuentra bajo el capó:



 : precaución

 : refrigerante inflamable

 : requiere un técnico cualificado para el mantenimiento

 : sistema de aire acondicionado

Filtro de polvo y polen

■ Cuándo sustituir el filtro de polvo y polen

Sustituya el filtro de polvo y polen de acuerdo con el programa de mantenimiento del vehículo. Se recomienda sustituir el filtro incluso antes de lo previsto si el vehículo ha circulado por entornos con mucho polvo.

➤ **Programa de mantenimiento** P. 484

➤ **Sistema de información de mantenimiento** P. 479

■ Sustitución del filtro de polvo y polen

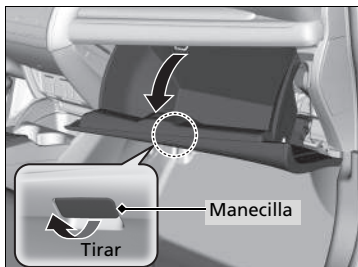

1. Abra la guantera.

» Filtro de polvo y polen

Si el flujo de aire del sistema de calefacción y refrigeración*/sistema de control de climatización* se deteriora notablemente y las ventanillas se empañan con facilidad, puede que sea necesario sustituir el filtro.

El filtro de polvo y polen retiene el polen, el polvo y otras partículas presentes en el aire.

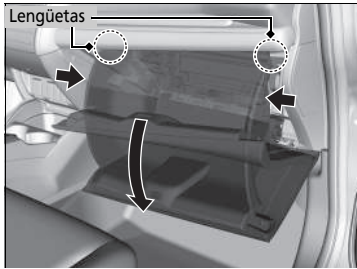

2. Desenganche las dos lengüetas presionando cada panel lateral.
3. Gire y aparte la guantera.

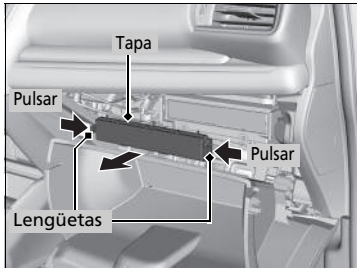

4. Presione las lengüetas de las esquinas de la tapa de la carcasa del filtro y retire la tapa.

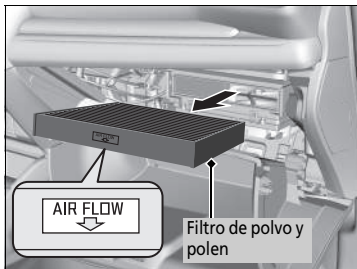

5. Retire el filtro de la carcasa.
6. Monte un filtro nuevo en la carcasa.
 - Coloque la flecha **AIR FLOW** orientada hacia abajo.

► Filtro de polvo y polen

Si no sabe cómo sustituir el filtro de polvo y polen, déjelo en manos de un concesionario.

Mantenimiento del interior

Utilice una aspiradora para quitar el polvo antes de pasar un paño.

Utilice un paño húmedo con una mezcla de detergente suave y agua templada para eliminar la suciedad.

Utilice un paño limpio para retirar los restos de detergente.

Limpeza de los cinturones de seguridad

Utilice un cepillo blando con una mezcla de jabón suave y agua templada para limpiar los cinturones. Deje que los cinturones se sequen. Limpie las orificios de los anclajes de los cinturones de seguridad con un paño limpio.

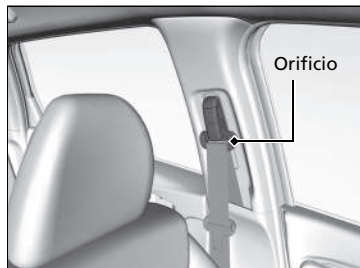

Limpeza de la ventanilla

Límpiala con limpiacristales.

Mantenimiento del interior

Tenga cuidado de no derramar ningún líquido en el interior del vehículo.

Los dispositivos y sistemas eléctricos pueden sufrir averías si se derraman líquidos sobre ellos.

No use pulverizadores que contengan silicona sobre dispositivos eléctricos como dispositivos de sonido e interruptores.

Si lo hace, dichos dispositivos pueden sufrir averías o se puede provocar un incendio en el interior del vehículo.

Si usa por error un pulverizador que contenga silicona sobre dispositivos eléctricos, consulte en su concesionario.

Dependiendo de su composición, los productos químicos y aromáticos líquidos pueden provocar decoloración, arrugas y grietas en piezas de resina y telas.

No utilice disolventes alcalinos ni orgánicos como benceno o gasolina.

Después de usar productos químicos, límpielos con cuidado usando un paño seco.

No deje paños usados sobre piezas de resina o telas durante mucho tiempo sin lavarlas.

Tenga cuidado de no derramar ambientadores líquidos.

Limpeza de la ventanilla

La luneta trasera tiene cables dispuestos en su interior.

Límpiala en la misma dirección que los cables con un paño suave para no dañarlos.

Alfombrillas

La alfombrilla del conductor se engancha a los anclajes del suelo, que evitan que la alfombrilla resbale hacia delante. Para retirar una alfombrilla para limpiarla, gire los mandos del anclaje a la posición de desbloqueo. Cuando vuelva a montar la alfombrilla después de limpiarla, gire los mandos a la posición de bloqueo.

No coloque alfombrillas del suelo adicionales sobre la alfombrilla sujeta con los anclajes.

Mantenimiento del cuero original*

Para limpiar correctamente el cuero:

1. Utilice una aspiradora o paño suave primero para quitar cualquier suciedad o polvo.
2. Limpie el cuero con un paño suave humedecido en una solución con un 90 % de agua y un 10 % de jabón neutro.
3. Limpie los restos de jabón con un paño húmedo.
4. Limpie los restos de agua y deje que el cuero se seque al aire a la sombra.

Alfombrillas

Si usa unas alfombrillas distintas de las que se suministran originalmente con el vehículo, compruebe que están diseñadas para el vehículo, que ajustan bien y que quedan bien sujetas con los anclajes del suelo.

Coloque las alfombrillas del suelo de los asientos traseros correctamente. Si no se colocan correctamente, las alfombrillas podrían interferir en el funcionamiento de los asientos delanteros.

Mantenimiento del cuero original*

Es importante limpiar la suciedad o el polvo en cuanto sea posible. Las salpicaduras pueden empapar el cuero y provocar manchas. La suciedad o el polvo pueden causar abrasiones en el cuero. Además, tenga en cuenta que algunas prendas de vestir oscuras pueden rozar en los asientos de cuero y ocasionar decoloración o manchas.

* No disponible en todos los modelos

Cuidado del exterior

Limpie el polvo de la carrocería del vehículo después de conducir.

Compruebe con regularidad la existencia de arañazos en las superficies pintadas del vehículo.

Un arañazo en una superficie pintada puede provocar corrosión en la carrocería. Si encuentra un arañazo, repárelo lo antes posible.

Lavado del vehículo

Lave el vehículo con regularidad. Lávelo más frecuentemente cuando conduzca en las siguientes condiciones:

- Si conduce en carreteras con sal.
- Si conduce en zonas costeras.
- Si quedan pegados a las superficies pintadas alquitrán, hollín, excrementos de pájaros, insectos o resina.

Uso de un sistema de lavado automático del vehículo

- Asegúrese de seguir las instrucciones indicadas en el sistema de lavado automático del vehículo.
 - Desmonte o guarde la antena del sistema de sonido*.
- 🔧 **Antena del sistema de sonido*** P. 224
- Pliegue los retrovisores.
 - Apague los limpiaparabrisas intermitentes automáticos.

Uso de máquinas de lavado de alta presión

- Mantenga una distancia suficiente entre la boquilla de lavado y la carrocería del vehículo.
- Tenga más cuidado alrededor de las ventanas. Si se acerca demasiado podría entrar agua en el interior del vehículo.
- No utilice agua a alta presión directamente en el compartimento del motor. En su lugar, utilice agua a baja presión y un detergente suave.

►► Lavado del vehículo

No pulverice agua en las entradas de aire. Puede producirse una avería.



■ Aplicación de cera

Una buena capa de cera para carrocerías de automóviles ayuda a proteger la pintura del vehículo de los elementos. La cera desaparecerá con el tiempo y la pintura del vehículo quedará expuesta a los elementos, por lo que deberá volver a aplicarla cuando sea necesario.

■ Mantenimiento de los parachoques y otras partes con recubrimiento de resina

Si cae gasolina, aceite, refrigerante del motor o líquido de la batería sobre partes con recubrimiento de resina, estas podrían mancharse o el recubrimiento podría pelarse. Límpiela lo antes posible con un paño suave y agua limpia.

■ Limpieza de la ventanilla

Límpielas con limpiacristales.

■ Mantenimiento de llantas de aluminio *

El aluminio se deteriora por la sal y otras partículas contaminantes que se encuentran en la calzada. Cuando sea necesario, a la mayor brevedad posible use una esponja y detergente suave para eliminar estos contaminantes. No utilice cepillos de cerdas rígidas ni productos químicos abrasivos (incluidos algunos limpiadores comerciales de llantas). Podrían deteriorar el acabado protector de las llantas de aleación de aluminio, y favorecer la aparición de corrosión. En función del tipo de acabado, las ruedas también pueden perder su brillo o parecer pulidas. Para evitar manchas de humedad, seque las ruedas húmedas con un paño.

►► Aplicación de cera

AVISO

Los disolventes químicos y los limpiadores fuertes pueden dañar la pintura, el metal y el plástico del vehículo. Limpie las salpicaduras inmediatamente.

►► Mantenimiento de los parachoques y otras partes con recubrimiento de resina

Póngase en contacto con su concesionario para obtener información sobre el material de recubrimiento adecuado cuando quiera reparar la superficie pintada de partes hechas de resina.

* No disponible en todos los modelos

■ Ópticas de luces empañadas

El interior de las ópticas de la iluminación externa (como faros, luces de freno, etc.) pueden empañarse temporalmente si se ha conducido con lluvia o se ha usado un túnel de lavado. También se puede generar condensación dentro de las ópticas cuando hay una diferencia suficiente entre la temperatura ambiente y el interior del faro o piloto (como ocurre con las ventanillas cuando llueve). Se trata de procesos naturales y no de problemas de diseño de los pilotos o faros.

Las características de diseño de las ópticas también pueden generar humedad en la superficie de la carcasa de los faros o pilotos. Esto tampoco es una anomalía.

Sin embargo, en caso de que detecte mucha acumulación de agua o si ve que se están formando gotas de mayor tamaño, inspeccione su vehículo en un concesionario.

Accesorios

Si va a instalar accesorios, tenga en cuenta lo siguiente:

- No instale accesorios en el parabrisas. Pueden obstaculizar su campo de visión y afectar a su capacidad de respuesta ante las condiciones de conducción.
- No instale ningún tipo de accesorio sobre zonas marcadas con SRS Airbag, en los laterales o respaldos de los asientos delanteros, en los pilares laterales o delanteros o cerca de las ventanillas. Los accesorios instalados en dichas zonas pueden interferir con el correcto funcionamiento de los airbags del vehículo o pueden expulsarse hacia su cuerpo o el de otro ocupante si los airbags se despliegan.
- Asegúrese de que los accesorios electrónicos no sobrecarguen los circuitos eléctricos ni afecten al funcionamiento del vehículo.
 - ▣ **Fusibles** P. 575
- Antes de instalar cualquier accesorio electrónico, pida al técnico encargado del montaje que se ponga en contacto con un concesionario para solicitar asistencia. Si es posible, solicite en el concesionario que revisen la instalación.

Modificaciones

No realice ninguna modificación en el vehículo que pueda afectar a su maniobrabilidad, estabilidad o fiabilidad, ni instale piezas o accesorios que no sean originales de Honda que puedan tener un efecto similar.

Incluso las pequeñas modificaciones realizadas en los sistemas del vehículo pueden afectar al rendimiento total del vehículo.

Asegúrese siempre de que todo el equipo se instala correctamente y recibe el mantenimiento adecuado y no realice ninguna modificación en el vehículo o sus sistemas que pueda hacer que el vehículo deje de cumplir la normativa local y la de su país.

El puerto de diagnóstico (conector OBD-II/SAE J1962) instalado en este vehículo está diseñado para utilizarse con los dispositivos de diagnóstico del sistema del automóvil o con otros dispositivos que Honda ha aprobado. El uso de cualquier otro tipo de dispositivo puede afectar negativamente a los sistemas electrónicos del vehículo o ponerlos en riesgo, provocando posiblemente una avería del sistema, la descarga de la batería u otros problemas inesperados.

No modifique ni intente reparar los componentes eléctricos.

Accesorios y modificaciones

⚠ ADVERTENCIA

El uso de modificaciones o accesorios inadecuados puede afectar a la maniobrabilidad, la estabilidad y el rendimiento del vehículo, y provocar un accidente en el que puede resultar herido de gravedad o morir.

Siga todas las instrucciones indicadas en este manual del propietario en cuanto a accesorios y modificaciones.

Si están instalados correctamente, los teléfonos móviles, las alarmas, los radiotelefonos, las antenas de radio y los sistemas de sonido de baja potencia no deben interferir en los sistemas controlados por ordenador del vehículo, como los airbags y los frenos antibloqueo.

Se recomienda utilizar accesorios originales de Honda para garantizar su correcto funcionamiento en el vehículo.

Cómo hacer frente a lo inesperado

En este capítulo se explica cómo hacer frente a problemas inesperados.



Herramientas

Tipos de herramientas..... 542

En caso de pinchazo

Cambio de un neumático pinchado*..... 543

Reparación temporal de un neumático pinchado...551

El motor no arranca

Comprobación del motor..... 561

Si la pila del mando a distancia sin llave
se está agotando..... 562

Parada de emergencia del motor..... 563

Procedimiento de arranque con pinzas 564

La palanca de cambios no se mueve ... 567

Sobrecalentamiento

Cómo hacer frente al sobrecalentamiento 568

Testigo, encendido/parpadeando

Si se enciende el testigo de presión baja de aceite.... 570

Si se enciende el testigo del sistema de carga 570

Si se enciende o parpadea el testigo de averías 571

Si se enciende el testigo del sistema de frenos (rojo).... 571

Si se enciende el testigo de la dirección asistida
eléctrica (EPS)..... 572

Si el testigo del sistema de aviso de desinflado/baja

presión se enciende o parpadea..... 573

Si aparece el símbolo de nivel bajo de aceite..... 574

Fusibles

Ubicaciones de los fusibles 575

Comprobación y sustitución de los fusibles 585

Remolcado de emergencia..... 586

No puede abrir el portón trasero..... 589

* No disponible en todos los modelos

Tipos de herramientas

Modelos con rueda de repuesto compacta

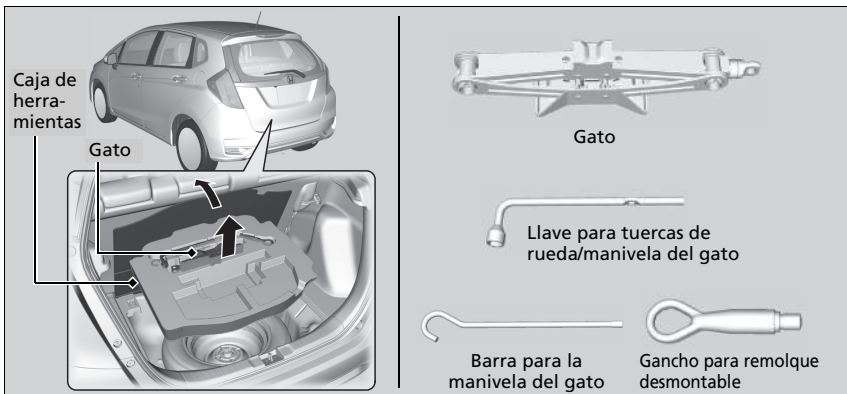

Modelos con kit de reparación temporal de neumáticos

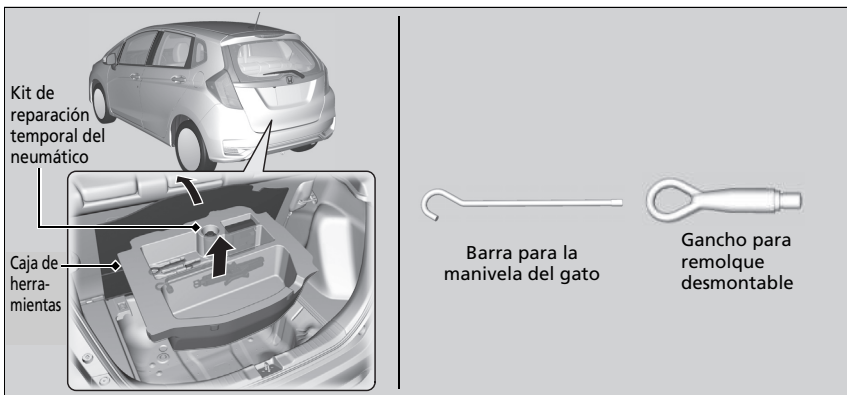

Tipos de herramientas

Las herramientas se encuentran en el maletero.

Cambio de un neumático pinchado*

Si se pincha un neumático mientras circula, agarre el volante con firmeza y frene gradualmente para reducir la velocidad. A continuación, deténgase en un lugar seguro. Sustituya el neumático pinchado por la rueda de repuesto compacta. Acuda a un concesionario lo antes posible para la reparación o sustitución del neumático pinchado.

1. Estacione el vehículo en una superficie firme, llana y que no resbale, y accione el freno de estacionamiento.

Modelos con transmisión variable continua

2. Mueva la palanca de cambios a la posición **P**.

Modelos con caja de cambios manual

2. Mueva la palanca de cambios a la posición **R**.

Todos los modelos

3. Encienda las luces de emergencia y gire el interruptor de encendido a la posición de BLOQUEO **0***1.

*1: Los modelos con sistema de acceso sin llave tienen un botón **ENGINE START/STOP** en lugar de un interruptor de encendido.

* No disponible en todos los modelos

☒ Cambio de un neumático pinchado*

Siga estas precauciones para la rueda de repuesto compacta: Compruebe periódicamente la presión de la rueda de repuesto compacta. Deberá tener la presión de inflado especificada. Presión especificada: 420 kPa (4,2 kgf/cm²).

Al circular con la rueda de repuesto compacta, no permita que el vehículo supere la velocidad de 80 km/h. Sustitúyalo por un neumático de tamaño normal lo antes posible.

La rueda de repuesto compacta con el neumático es específica para este modelo.

No la utilice en otro vehículo.

No utilice otro tipo de neumático o rueda de repuesto compacta en el vehículo.

No monte cadenas para neumáticos en una rueda de repuesto compacta.

Si se pincha un neumático delantero con las cadenas montadas, retire uno de los neumáticos traseros de tamaño normal y sustitúyalo por la rueda de repuesto compacta. Retire el neumático delantero pinchado y sustitúyalo por el neumático trasero de tamaño normal desmontado. Finalmente, monte las cadenas para neumáticos en el neumático delantero.

El neumático compacto de repuesto ofrece una conducción más dura y menos tracción en algunas superficies. Tenga más precaución al conducir.

No utilice más de una rueda de repuesto compacta al mismo tiempo.

La rueda de repuesto compacta es más pequeña que la rueda normal. La altura de marcha del vehículo se reduce cuando se monta la rueda de repuesto compacta. Si pasa sobre badenes u objetos que pueda haber en la calzada se podrían dañar los bajos del vehículo.

Preparativos para sustituir un neumático pinchado

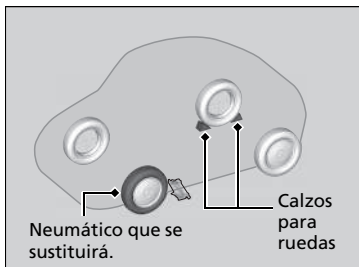
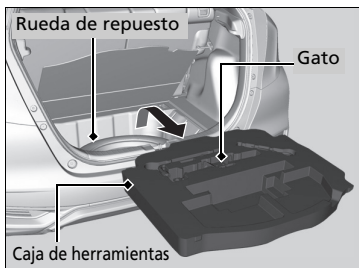
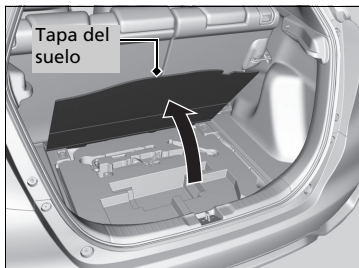

1. Abra la tapa del piso del maletero.
2. Saque la caja de herramientas del maletero.
3. Saque la llave para tuercas de rueda, la barra para la manivela del gato y el gato de la caja de la herramienta.
4. Desatornille el tornillo de fijación y retire el cono espaciador. A continuación, retire la rueda de repuesto.
5. Coloque un calzo para ruedas o una roca delante y detrás de la rueda opuesta en diagonal al neumático pinchado.

► Cambio de un neumático pinchado*

ADVERTENCIA: El gato solo puede usarse en casos de emergencia ante una avería del vehículo y no para realizar el cambio periódico de neumáticos o cualquier otra operación de mantenimiento o reparación.

AVISO

No utilice el gato si no funciona correctamente. Llame a su concesionario o a un servicio de remolcado profesional.



6. Coloque la rueda de repuesto compacta (con la llanta hacia arriba) debajo del vehículo, cerca del neumático que va a sustituir.

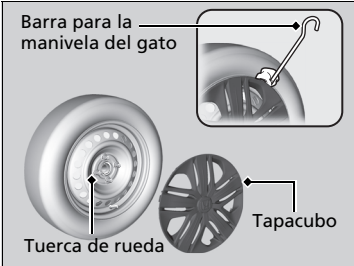

Modelos con tapacubo

7. Coloque la punta plana de la barra para la manivela del gato en el borde del tapacubo. Haga palanca cuidadosamente en el borde y extraiga el tapacubo.
- Coloque un paño alrededor de la punta plana de la barra para la manivela del gato para evitar arañazos en el tapacubo.

Todos los modelos

8. Afloje las tuercas de la rueda una vuelta aproximadamente con la llave para tuercas de rueda.



⊠ Preparativos para sustituir un neumático pinchado

Tenga cuidado de no causar lesiones personales al desmontar o almacenar el neumático de repuesto.

Colocación del gato

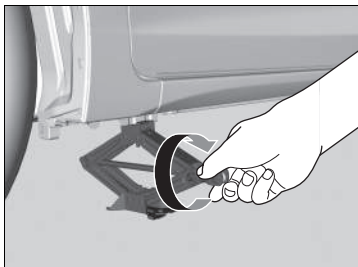
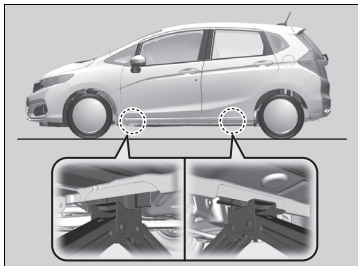

1. Coloque el gato debajo del punto de apoyo más cercano al neumático que va a cambiarse.

2. Gire el soporte del extremo hacia la derecha, como se muestra en la imagen, hasta que la parte superior del gato toque el punto de apoyo.
► Asegúrese de que la lengüeta del punto de apoyo encaja en la muesca del gato.

Colocación del gato

⚠ ADVERTENCIA

El vehículo puede salirse fácilmente del apoyo del gato y causar lesiones graves a personas que puedan estar debajo.

Siga todas las indicaciones para cambiar el neumático. Ninguna persona debe colocar parte alguna de su cuerpo debajo de un vehículo apoyado en un gato.

ADVERTENCIA: El gato debe colocarse en una superficie plana y estable que se encuentre al mismo nivel que el vehículo.

El gato entregado con el vehículo tiene la siguiente etiqueta.

1.	2.	3.

1. Consulte el manual del propietario.
2. Nunca trabaje debajo del vehículo mientras esté sujeto por el gato.
3. Coloque el gato bajo una zona reforzada.

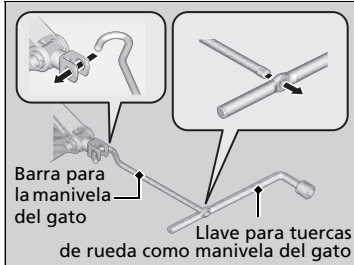

3. Eleve el vehículo con la manivela del gato y la barra de prolongación hasta que el neumático se levante del suelo.

☒ Colocación del gato

No utilice el gato con personas o equipaje dentro del vehículo.

Utilice el gato que se entrega con el vehículo. Puede que otros gatos no soporten el peso ("carga") o que no se ajusten bien en el punto de apoyo.

Para usar el gato con seguridad, deben seguirse las siguientes instrucciones:

- No lo utilice con el motor en marcha.
- Utilícelo únicamente en superficies firmes y llanas.
- Colóquelo solamente en los puntos de apoyo.
- No entre en el vehículo mientras se está utilizando el gato.
- No coloque nada encima ni debajo del gato.

En caso de colisión, los objetos sueltos pueden salir despedidos dentro del habitáculo y lesionar gravemente a los ocupantes.

Guarde la rueda, el gato y las herramientas de forma segura antes de continuar la marcha.

Sustitución del neumático pinchado

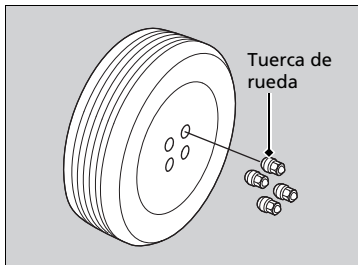

1. Retire las tuercas de rueda y el neumático pinchado.

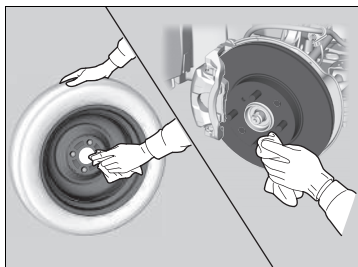

2. Limpie las superficies de montaje de la rueda con un paño limpio.

3. Monte la rueda de repuesto compacta.

4. Apriete las tuercas de rueda hasta que toquen los bordes de los orificios de montaje y dejen de girar.

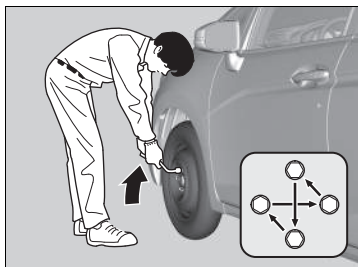

5. Baje el vehículo y retire el gato. Apriete las tuercas de rueda en el orden indicado en la imagen. Haga este recorrido, apretando las tuercas, dos o tres veces por este orden.

Par de apriete para tuercas de rueda:
108 N·m (11 kgf·m)

►► Sustitución del neumático pinchado

No apriete las tuercas de rueda en exceso con el pie o utilizando un tubo.

Modelos con tapacubo

Asegúrese de que el anillo de apoyo del cable esté enganchado en los clips que hay alrededor del borde del tapacubo.

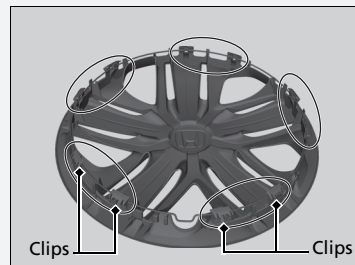

Alinee la marca de la válvula del tapacubo con la válvula del neumático de la rueda; a continuación, instale el tapacubo.

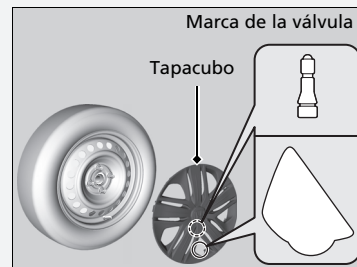

Almacenamiento del neumático pinchado

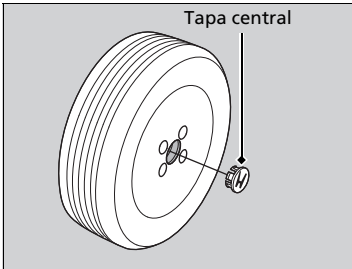

Modelos con llantas de aluminio

1. Retire la tapa central.

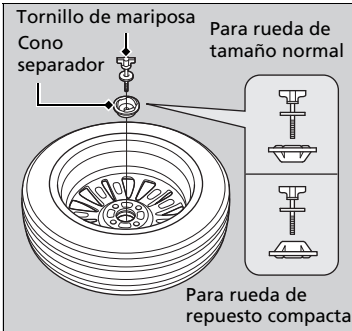

Modelos con rueda de repuesto compacta

2. Retire el cono separador del tornillo de fijación, dele la vuelta e introdúzcalo de nuevo en el tornillo.

Todos los modelos

3. Coloque el neumático desinflado boca abajo en el espacio de la rueda de repuesto.
4. Asegure el neumático pinchado con el tornillo de mariposa.
5. Guarde el gato y la llave para tuercas de rueda en la caja de herramientas.
6. Guarde el estuche en el maletero.

Almacenamiento del neumático pinchado

⚠ ADVERTENCIA

En caso de colisión, los objetos sueltos pueden salir despedidos dentro del habitáculo y lesionar gravemente a los ocupantes.

Guarde la rueda, el gato y las herramientas de forma segura antes de continuar la marcha.

Modelos con tapacubo

Asegúrese de que el anillo de apoyo del cable se encuentre en el lado exterior de la válvula del neumático, como se muestra.

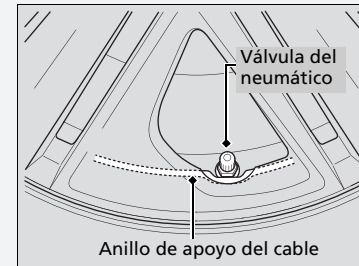

■ Sistema de aviso de desinflado y rueda de repuesto

Si sustituye un neumático pinchado por una rueda de repuesto, se enciende el testigo  mientras está conduciendo. Después de conducir durante algunos kilómetros, el testigo empezará a parpadear durante un período corto y, a continuación, permanecerá encendido pero es algo normal.

Calibre el sistema de aviso de desinflado cuando se vaya a sustituir el neumático con un neumático normal.

➤ **Calibración del sistema de aviso de desinflado** P. 449

Reparación temporal de un neumático pinchado

Si el neumático tiene un corte grande o está severamente dañado por otra causa, deberá remolcar el vehículo. Si el neumático solo tiene un pinchazo pequeño, por un clavo por ejemplo, puede utilizar el kit de reparación temporal para que pueda conducir hasta la estación de servicio más cercana para una reparación permanente.

Si se pincha un neumático mientras circula, agarre el volante con firmeza y frene gradualmente para reducir la velocidad. A continuación, deténgase en un lugar seguro.

1. Estacione el vehículo en una superficie firme, llana y que no resbale, y accione el freno de estacionamiento.

Modelos con transmisión variable continua

2. Mueva la palanca de cambios a la posición **P**.

Modelos con caja de cambios manual

2. Mueva la palanca de cambios a la posición **R**.

Todos los modelos

3. Encienda las luces de emergencia y gire el interruptor de encendido a la posición de BLOQUEO **0***1.

► Si lleva un remolque, desengánchelo.

*1: Los modelos con sistema de acceso sin llave tienen un botón **ENGINE START/STOP** en lugar de un interruptor de encendido.

Reparación temporal de un neumático pinchado

El juego no debería utilizarse en las siguientes situaciones. En su lugar, póngase en contacto con un concesionario o asistente de carreteras para remolcar el vehículo.

- El sellante del neumático ha caducado.
- Hay más de un neumático pinchado.
- El pinchazo o corte supera los 4 mm.
- La pared lateral del neumático está dañada o el pinchazo está fuera de la zona del neumático.

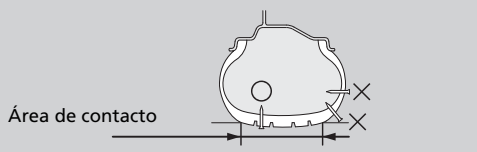

Cuando el pinchazo es:	Uso del kit
Menor de 4 mm	Sí
Mayor de 4 mm	No

- El daño se ha causado por conducir con los neumáticos extremadamente desinflados.
- El talón del neumático ya no está fijado.
- La llanta está dañada.

No retire un clavo o tornillo que haya pinchado el neumático. Si lo retira del neumático, tal vez no pueda reparar el pinchazo utilizando el kit.

■ Preparativos para reparar temporalmente un neumático pinchado

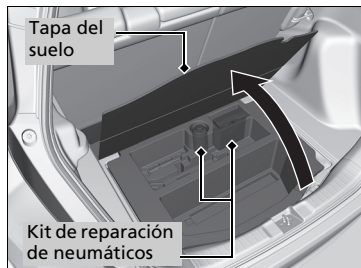
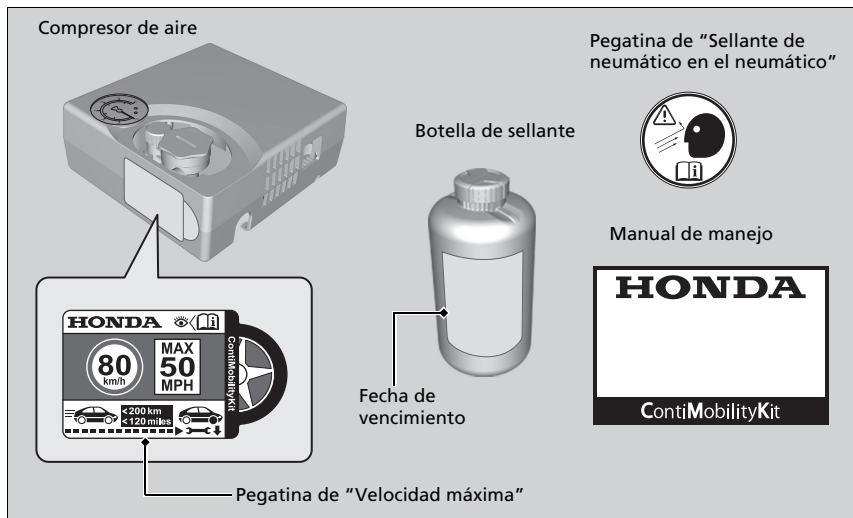

1. Abra la tapa del piso del maletero y saque el kit de la caja de herramientas.
2. Coloque el kit, mirando hacia arriba, en el suelo cerca del neumático pinchado y alejado del tráfico. No coloque el kit de lado.

►► Preparativos para reparar temporalmente un neumático pinchado

Cuando realice una reparación temporal, lea detenidamente el manual de instrucciones proporcionado con el kit de reparación.

Inyección de sellante y aire en el neumático

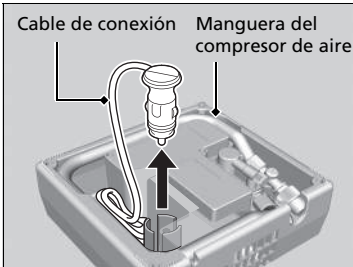

1. Retire la manguera del compresor de aire y el cable de conexión de la parte trasera del compresor de aire.

2. Quite el tapón del compresor de aire.

3. Agite bien la botella.

► Inyección de sellante y aire en el neumático

⚠ ADVERTENCIA

El sellante de neumáticos contiene sustancias tóxicas que pueden ser mortales si se ingieren.

Si se ingiere accidentalmente, no provoque el vómito. Beba abundante agua y acuda inmediatamente a un médico.

Si entra en contacto con la piel o los ojos, enjuague con agua fría y busque atención médica si es necesario.

Mantenga la botella de sellante fuera del alcance de los niños.

El sellante puede no fluir con facilidad a temperaturas bajas. En ese caso, caliéntelo manteniendo la botella en el compartimento del pasajero antes de usarlo.

El sellante puede manchar la ropa y otros materiales. Tenga cuidado mientras lo manipula y limpie los derrames inmediatamente.

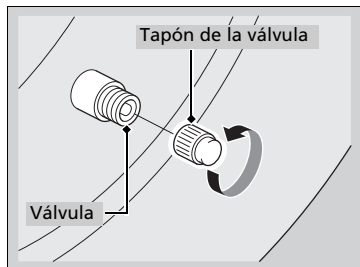
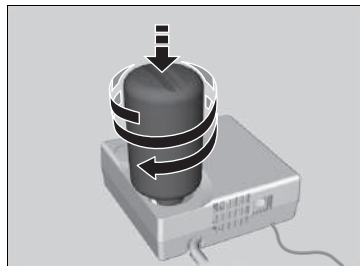
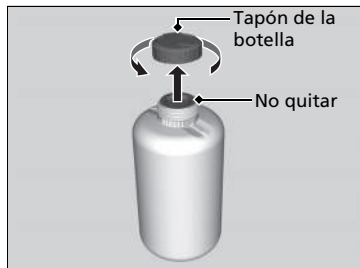

4. Retire el tapón de la botella.
 - No quite el tapón de cierre.

5. Enrosque la botella cerrada al compresor de aire.
 - Enrosque la botella con firmeza para que no se afloje.

6. Desenrosque el tapón de la válvula.

► Inyección de sellante y aire en el neumático

No tire la botella vacía después de inyectar el sellador.

Solicite a un concesionario Honda una botella de sellante de repuesto y las instrucciones para la eliminación correcta de la botella vacía.

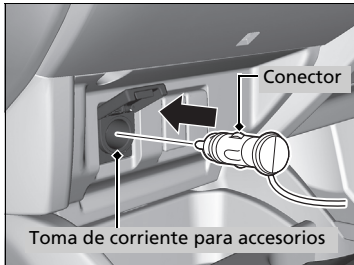
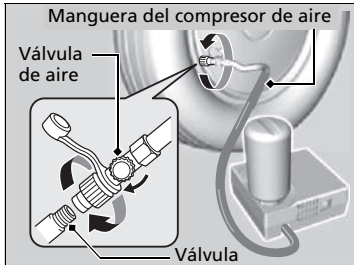

7. Enrosque la manguera del compresor de aire en la válvula del neumático.

- Asegúrese de que la válvula de aire está cerrada y que el compresor de aire está apagado.

8. Conecte el compresor de aire a la toma de corriente para accesorios.

➤ **Toma(s) de corriente para accesorios**
P. 205

9. Arranque el motor.

➤ **Monóxido de carbono** P. 82

➤ Inyección de sellante y aire en el neumático

⚠ ADVERTENCIA

Arrancar el motor en un vehículo en una zona cerrada o parcialmente cerrada puede provocar una rápida acumulación de monóxido de carbono tóxico.

Respirar este gas incoloro e inodoro puede dejarle inconsciente o provocarle la muerte. Ponga en marcha el motor para alimentar el compresor de aire con el vehículo al aire libre.

Apague el compresor de aire al conectar la manguera.

Se oirá un sonido procedente del compresor de aire activado. Es normal.

Si no se alcanza la presión de aire especificada en un plazo de 10 minutos, el neumático puede estar muy dañado para que el kit de reparación proporcione el sellado necesario y será necesario remolcar el vehículo.

Si desea medir la presión de aire utilizando un manómetro, primero apague el compresor de aire.

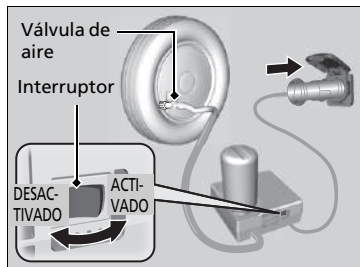

10. Encienda el compresor de aire e infle el neumático hasta la presión de aire especificada.
 - El compresor empieza a inyectar sellante y aire en el neumático.
 - Consulte la etiqueta en el marco de la puerta del conductor para conocer la presión especificada.
11. Cuando la presión de aire alcance la presión especificada, apague el compresor.
 - Compruebe el manómetro de presión de aire en el compresor de aire.
 - Si lo ha inflado en exceso, deje que salga aire girando la válvula de aire. Tenga cuidado de no derramar el sellante.
12. Desconecte el conector de la toma de corriente para accesorios.
13. Desenrosque la manguera del compresor de aire de la válvula del neumático. Instale el tapón de la manguera.
 - Procure que no se derrame sellante al desconectar la manguera. Limpie cualquier posible derrame.
14. Ponga la etiqueta de la rueda en la parte plana de la misma.
 - La superficie de la rueda debe estar limpia para garantizar que la etiqueta se adhiera correctamente.
15. Guarde el kit de reparación de neumáticos en el maletero.
 - No retire la botella de sellante del compresor de aire.

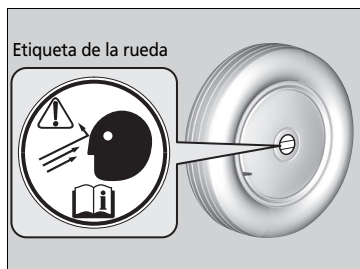

► Inyección de sellante y aire en el neumático

Informe del uso de sellante en los neumáticos cuando lleve el vehículo a un concesionario Honda o servicio de asistencia en carretera para que sustituyan o reparen el neumático pinchado.

Este compresor de aire está diseñado para neumáticos de vehículos. Compruebe lo siguiente:

- El suministro eléctrico del compresor de aire está limitado a la toma de corriente CC de accesorios de 12 voltios del vehículo.
- No utilice el compresor del kit de reparación temporal del neumático durante más de 15 minutos. El compresor puede sobrecalentarse y dañarse de forma permanente. Deje que se enfríe cuando se utilice el compresor de forma continua.

Distribución del sellante en el neumático

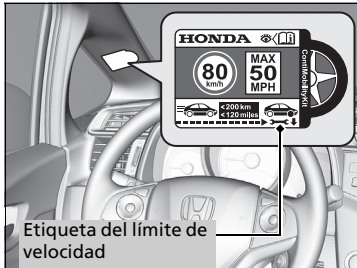

1. Coloque la etiqueta del límite de velocidad en el lugar que se muestra en la imagen.
2. Conduzca el vehículo durante unos 10 minutos o de tres a diez kilómetros.
 - No exceda los 80 km/h.
3. Deténgase en un lugar seguro.
4. Vuelva a comprobar la presión de aire utilizando el indicador del compresor de aire.
 - No encienda el compresor de aire para comprobar la presión.

► Distribución del sellante en el neumático

⚠ ADVERTENCIA

Arrancar el motor en un vehículo en una zona cerrada o parcialmente cerrada puede provocar una rápida acumulación de monóxido de carbono tóxico.

Respirar este gas incoloro e indoloro puede dejarle inconsciente o provocarle la muerte. Ponga en marcha el motor para alimentar el compresor de aire con el vehículo al aire libre.

Consulte la etiqueta en el marco de la puerta del conductor para conocer la presión especificada.

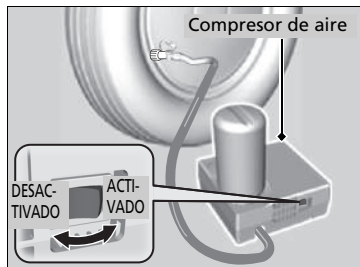

5. Si la presión del aire es

- Menos de 130 kPa: no añada aire y siga conduciendo. La fuga es demasiado grave. Pida ayuda: es necesario remolcar el vehículo.

➤ **Remolcado de emergencia** P. 586

- Igual a la presión de aire especificada (consulte la etiqueta en el marco de la puerta del conductor) o superior: siga conduciendo hasta llegar a la estación de servicio más cercana. No exceda los 80 km/h.
- Superior a 130 kPa, pero inferior a la presión de aire especificada (consulte la etiqueta en el marco de la puerta del conductor): infle el neumático hasta que alcance la presión de aire especificada.

➤ **Cómo inflar un neumático con menos presión de la correcta** P. 559

Y repita los pasos del 2 al 4 hasta llegar a la estación de servicio más cercana. No exceda los 80 km/h.

- La distancia hasta la estación de servicio más cercana tiene que ser como máximo de 200 kilómetros aproximadamente.

6. Vuelva guardar el kit en su sitio.

►► Distribución del sellante en el neumático

Asegúrese de guardar el compresor de aire junto con la botella vacía en el maletero.

■ Cómo inflar un neumático con menos presión de la correcta

Puede utilizar el kit para inflar un neumático con menos presión de la correcta pero que no esté pinchado.

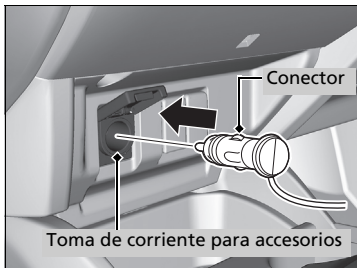
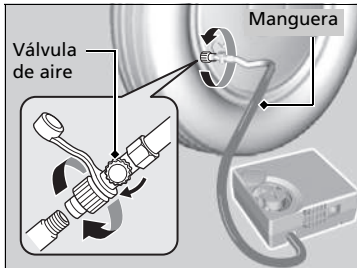

1. Saque el compresor de aire del maletero.
2. Coloque el kit, mirando hacia arriba, en el suelo cerca del neumático que se desea inflar y alejado del tráfico. No coloque el kit de lado.
3. Retire el tapón de la válvula.
4. Fije la manguera a la válvula del neumático. Atorníllela hasta que esté fija.
 - Asegúrese de que la válvula de aire esté cerrada.
5. Conecte el compresor de aire a la toma de corriente para accesorios.
 - Tenga cuidado de no pellizcar los cables de las puertas o las ventanas.
 - **Toma(s) de corriente para accesorios** P. 205
6. Arranque el motor.
 - **Monóxido de carbono** P. 82

⚠ Cómo inflar un neumático con menos presión de la correcta

⚠ ADVERTENCIA

Arrancar el motor en un vehículo en una zona cerrada o parcialmente cerrada puede provocar una rápida acumulación de monóxido de carbono tóxico.

Respirar este gas incoloro e indoloro puede dejarle inconsciente o provocarle la muerte. Ponga en marcha el motor para alimentar el compresor de aire con el vehículo al aire libre.

Se oirá un sonido procedente del compresor de aire activado. Es normal.

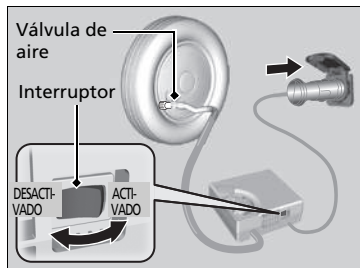

7. Encienda el compresor de aire e infle el neumático hasta la presión de aire especificada (consulte la etiqueta en el marco de la puerta del conductor).
8. Apague el compresor de aire.
 - Compruebe el manómetro de presión de aire en el compresor de aire.
 - Si lo ha inflado en exceso, gire la válvula de aire para desinflarlo.
9. Apague el motor y desconecte el compresor de aire de la toma de corriente para accesorios.
10. Desenrosque la manguera del compresor de aire de la válvula del neumático. Vuelva a instalar el tapón de la válvula.
11. Guarde el compresor de aire en el maletero.

►► Cómo inflar un neumático con menos presión de la correcta

Este compresor de aire está diseñado para neumáticos de vehículos. Compruebe lo siguiente:

- El suministro eléctrico del compresor de aire está limitado a la toma de corriente CC de accesorios de 12 voltios del vehículo.
- No utilice el compresor del kit de reparación temporal del neumático durante más de 15 minutos. El compresor puede sobrecalentarse y dañarse de forma permanente. Deje que se enfríe cuando se utilice el compresor de forma continua.

Si desea medir la presión de aire utilizando un manómetro, primero apague el compresor de aire.

Comprobación del motor

Si el motor no arranca, compruebe el motor de arranque.

Comprobación del motor

Si necesita arrancar el vehículo inmediatamente, utilice otro vehículo o batería de arranque para arrancar el suyo con pinzas.

➤ **Procedimiento de arranque con pinzas** P. 564

Modelos con sistema de acceso sin llave

No mantenga pulsado el botón **ENGINE START/STOP** durante más de 15 segundos.

Anomalía del motor de arranque

Lista de comprobación

El motor de arranque no gira o hace lentamente.

Es posible que la batería esté descargada. Compruebe los elementos de la derecha y realice la operación correspondiente.

Modelos con sistema de acceso sin llave

Busque una indicación en la pantalla de información múltiple.

- Si  aparece.
 - **Si la pila del mando a distancia sin llave se está agotando** P. 562
- ▶ Asegúrese de que el mando a distancia sin llave está dentro de su radio de alcance de funcionamiento.
 - **Alcance del botón ENGINE START/STOP** P. 165

Compruebe la intensidad de las luces interiores.

Encienda las luces interiores y compruebe su intensidad.

- Si las luces interiores tienen poca intensidad o no se encienden ➤ **Batería** P. 524
- Si las luces interiores se encienden normalmente ➤ **Fusibles** P. 575

El motor de arranque gira con normalidad, pero el motor no arranca.

Puede haber un problema en el fusible. Compruebe los elementos de la derecha y realice la operación correspondiente.

Revise el procedimiento de arranque del motor.

Siga las instrucciones e intente arrancar de nuevo el motor.

➤ **Arranque del motor** P. 392, 395

Compruebe el testigo del sistema inmovilizador.

Si el testigo del sistema inmovilizador está parpadeando, no se puede arrancar el motor.

➤ **Sistema inmovilizador** P. 159

Compruebe el nivel de combustible.

Deberá haber suficiente combustible en el depósito.

➤ **Testigo de combustible** P. 128

Compruebe los fusibles.

Compruebe todos los fusibles o lleve el vehículo a revisar a un concesionario.

➤ **Comprobación y sustitución de los fusibles** P. 585

Si el problema continúa:

➤ **Remolcado de emergencia** P. 586

Modelos con sistema de acceso sin llave

Si la pila del mando a distancia sin llave se está agotando

Si suena el avisador acústico, aparece  en la pantalla de información múltiple, el botón **ENGINE START/STOP** parpadea y el motor no arranca.

Arranque el motor de la siguiente manera.

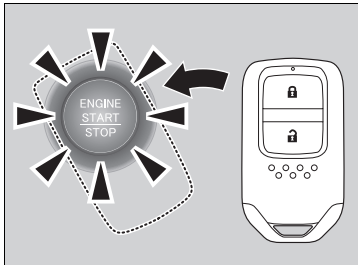

1. Toque la parte central del botón **ENGINE START/STOP** con el símbolo **H** del mando a distancia de acceso sin llave mientras el botón **ENGINE START/STOP** parpadea. Los botones del mando a distancia sin llave deben estar orientados hacia usted.
 - El botón **ENGINE START/STOP** parpadea durante aproximadamente 30 segundos.

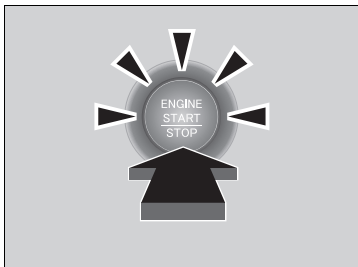

2. Pise el pedal de freno o el pedal de embrague (transmisión manual) y pulse el botón **ENGINE START/STOP** en un intervalo de 10 segundos después de que haya sonado el avisador acústico y el botón **ENGINE START/STOP** pase de parpadear a estar fijo.
 - Si no se pisa el pedal, el modo cambiará a ACCESORIOS.

Modelos con sistema de acceso sin llave

Parada de emergencia del motor

El botón **ENGINE START/STOP** se puede usar para detener el motor en una situación de emergencia, incluso durante la conducción. Si debe parar el motor, realice cualquiera de las operaciones siguientes:

- Mantenga pulsado el botón **ENGINE START/STOP** durante unos dos segundos.
- Pulse firmemente el botón **ENGINE START/STOP** tres veces.

El volante no se bloqueará.

Modelos con transmisión variable continua

El modo de alimentación está en la posición de ACCESORIOS cuando el motor está parado. Para cambiar al modo de VEHÍCULO APAGADO, mueva la palanca de cambios a **P** una vez detenido por completo el vehículo. A continuación, pulse el botón **ENGINE START/STOP** dos veces sin pisar el pedal de freno.

Modelos con caja de cambios manual

El modo de alimentación cambia a la posición de VEHÍCULO APAGADO.

Parada de emergencia del motor

No pulse el botón al conducir salvo que sea absolutamente necesario detener el motor.

Procedimiento de arranque con pinzas

Desconecte la alimentación de los dispositivos eléctricos, como el sistema de sonido y las luces. Apague el motor y abra el capó.

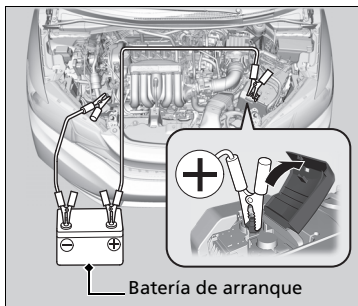

Batería de arranque

1. Conecte el primer cable de arranque con pinzas en la posición que se muestra en la imagen.
 - ▶ Retire la tapa de la caja de fusibles situada debajo del capó.
❏ **Caja de fusibles del compartimento motor P. 575**
2. Conecte el otro extremo del primer cable de arranque con pinzas al terminal \oplus de la batería de arranque.
 - ▶ Utilice únicamente una batería de arranque de 12 voltios.
 - ▶ Si utiliza un cargador de baterías de automóvil para aumentar su batería de 12 voltios, seleccione una tensión de carga inferior a 15 voltios. Consulte si el ajuste es adecuado en el manual del cargador.
3. Conecte el segundo cable de arranque con pinzas al terminal \ominus de la batería de arranque.

Procedimiento de arranque con pinzas

⚠ ADVERTENCIA

La batería puede explotar si no se sigue el procedimiento correcto, causando lesiones graves a las personas que se encuentren cerca.

Mantenga alejados de la batería chispas, llamas y materiales que generen humo.

AVISO

Si se expone la batería a condiciones de frío intenso, puede congelarse el electrolito en su interior. Si se intenta arrancar con pinzas un vehículo con la batería congelada, se puede causar la ruptura de la misma.

Fije correctamente las pinzas de los cables de arranque con pinzas para que no se suelten por las vibraciones del motor. Además, tenga cuidado de que no se enreden los cables de arranque con pinzas ni se toquen los extremos de los cables al fijarlos o soltarlos.

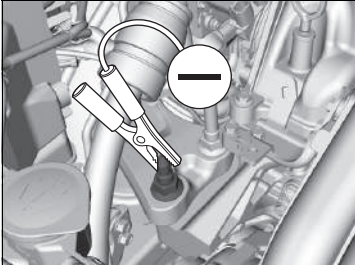

4. Conecte el otro extremo del segundo cable de arranque con pinzas al perno del vástago, como se muestra. No conecte este cable de arranque con pinzas a ninguna otra parte.
5. Si el vehículo está conectado a otro vehículo, arranque el motor de este otro vehículo y haga que aumente el régimen del motor ligeramente.
6. Intente arrancar el motor del vehículo. Si gira muy lentamente, compruebe que los cables de arranque con pinzas tienen un buen contacto metal con metal.

☒ Procedimiento de arranque con pinzas

Las condiciones de frío reducen el rendimiento de la batería y pueden hacer que el motor no arranque.

■ Qué hacer después de arrancar el motor

Una vez arrancado el motor del vehículo, retire los cables de arranque con pinzas en el siguiente orden.

1. Desconecte el cable de arranque con pinzas del perno del vástago del vehículo.
2. Desconecte el otro extremo del primer cable de arranque con pinzas del terminal \ominus de la batería de arranque.
3. Desconecte el cable de arranque con pinzas del terminal \oplus de la batería del vehículo.
4. Desconecte el otro extremo del cable de arranque con pinzas del terminal \oplus de la batería de arranque.

Lleve a revisar el vehículo a una estación de servicio o a un concesionario cercano.

La palanca de cambios no se mueve

Modelos con transmisión variable continua

Siga el procedimiento indicado a continuación si no puede mover la palanca de cambios de la posición **P**.

Desbloqueo de la palanca

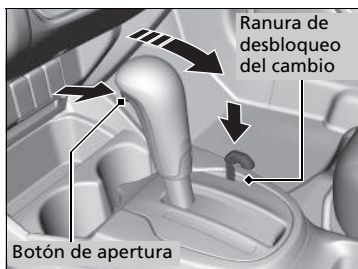
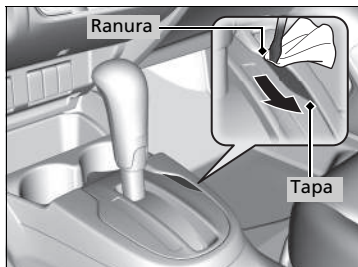

1. Accione el freno de estacionamiento.

Modelos sin sistema de acceso sin llave

2. Retire la llave del contacto.

Modelos con sistema de acceso sin llave

2. Retire la llave integrada del mando a distancia sin llave.

Todos los modelos

3. Coloque un trapo alrededor de la punta de un destornillador pequeño de punta plana.

Colóquelo en la ranura de desbloqueo del cambio, tal como se muestra en la imagen, y retire la tapa.

4. Introduzca la llave en la ranura de desbloqueo del cambio.

5. Mientras presiona la llave hacia abajo, pulse el botón de apertura de la palanca de cambios y coloque la palanca en la posición **N**.

► El cambio ya está desbloqueado. Lleve el vehículo a un concesionario para revisar la palanca de cambios cuanto antes.

Cómo hacer frente al sobrecalentamiento

Los síntomas de sobrecalentamiento son:

- El testigo de temperatura alta se enciende o el motor de repente pierde potencia.
- El mensaje aparece en la pantalla de información múltiple.
- Sale vapor o una pulverización del compartimento motor.

■ Primer paso

1. Estacione el vehículo en un lugar seguro inmediatamente.
2. Desconecte todos los accesorios y encienda las luces de emergencia.
 - ▶ **No hay vapor ni pulverización:** mantenga el motor en marcha y abra el capó.
 - ▶ **Hay vapor o pulverización:** apague el motor y espere a que se reduzca. A continuación, abra el capó.

» Cómo hacer frente al sobrecalentamiento

⚠ ADVERTENCIA

El vapor y las salpicaduras procedentes de un motor sobrecalentado pueden causarle quemaduras graves.

No abra el capó si está saliendo vapor.

AVISO

Si se continúa circulando cuando el testigo de temperatura alta está encendido se pueden causar daños al motor.

■ Segundo paso

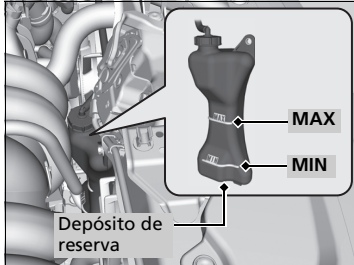

1. Compruebe que el ventilador de refrigeración funciona y pare el motor una vez que el testigo de temperatura alta se ha apagado.
 - Si el ventilador de refrigeración no funciona, detenga el motor inmediatamente.
2. Cuando se haya enfriado el motor, compruebe el nivel de refrigerante y si hay fugas en los componentes del sistema de refrigeración.
 - Si el nivel de refrigerante del depósito de reserva está bajo, añada refrigerante hasta que alcance la marca **MAX**.
 - Si no hay refrigerante en el depósito de reserva, compruebe que el radiador está frío. Cubra el tapón del radiador con un paño grueso y ábralo. Si es necesario, añada refrigerante hasta la base del cuello de llenado y coloque de nuevo el tapón.

■ Por último

Una vez que el motor se ha enfriado lo suficiente, arránquelo de nuevo y compruebe el testigo de temperatura alta.

Si el testigo de temperatura alta está desactivado, reanude la conducción. Si permanece encendido, póngase en contacto con un concesionario para realizar la reparación.

►► Cómo hacer frente al sobrecalentamiento

⚠ ADVERTENCIA

Retirar el tapón del radiador mientras el motor está caliente puede hacer que el refrigerante salga pulverizado, provocándole quemaduras graves.

Deje siempre que el motor y el radiador se enfrien antes de retirar el tapón del radiador.

Si hay fugas de refrigerante, póngase en contacto con un concesionario para repararlas.

Utilice el agua solo como medida de emergencia/temporal. Solicite a un concesionario que laven el sistema con el anticongelante adecuado lo antes posible.

Si se enciende el testigo de presión baja de aceite



■ Razones por las que se enciende el testigo

Se enciende cuando la presión del aceite del motor es baja.

■ Qué hacer en cuanto se enciende el testigo

1. Estacione el vehículo en un lugar seguro inmediatamente.
2. Si es necesario, encienda las luces de emergencia.

■ Qué hacer después de haber estacionado el vehículo

1. Detenga el motor y déjelo reposar tres minutos aproximadamente.
2. Abra el capó y compruebe el nivel de aceite.

➔ **Comprobación del aceite** P. 494

3. Arranque el motor y compruebe el testigo de presión baja de aceite.

▶ El testigo se apaga: reanude la conducción.

▶ Si el testigo no se apaga en 10 segundos: detenga el motor y póngase en contacto con un concesionario para realizar la reparación inmediatamente.

Si se enciende el testigo del sistema de carga



■ Razones por las que se enciende el testigo

Se enciende cuando la batería no se carga.

■ Qué hacer cuando se enciende el testigo

Desconecte el sistema de calefacción y refrigeración*/sistema de control de climatización*, la luneta térmica y los demás sistemas eléctricos y póngase en contacto con un concesionario inmediatamente para realizar la reparación.

» Si se enciende el testigo de presión baja de aceite

AVISO

Si el motor funciona con una presión de aceite baja, pueden producirse daños mecánicos graves casi inmediatamente.

» Si se enciende el testigo del sistema de carga

Si necesita detenerse durante un momento, no detenga el motor. Al arrancar el motor de nuevo es posible que se descargue la batería rápidamente.

Si se enciende o parpadea el testigo de averías



■ Razones por las que se enciende o parpadea el testigo

- Se enciende si el sistema de control de emisiones del motor presenta algún problema.
- Parpadea cuando se detectan fallos de encendido en el motor.

■ Qué hacer cuando se enciende el testigo

Evite conducir a velocidades altas y lleve el vehículo a revisar inmediatamente a un concesionario.

■ Qué hacer cuando parpadea el testigo de averías

Estacione el vehículo en un lugar seguro donde no haya objetos inflamables y espere 10 minutos como mínimo con el motor parado hasta que se enfríe.

Si se enciende el testigo del sistema de frenos (rojo)



■ Razones por las que se enciende el testigo

- El nivel del líquido de frenos es bajo.
- El sistema de frenos tiene una avería.

■ Qué hacer cuando se enciende el testigo durante la conducción

Pise el pedal de freno ligeramente para comprobar la presión del pedal.

- Si es normal, compruebe el nivel de líquido de frenos la siguiente vez que se detenga.
- Si no es normal, actúe inmediatamente. Si es necesario, seleccione una marcha inferior para que disminuya la velocidad del vehículo utilizando el frenado del motor.

► Si se enciende o parpadea el testigo de averías

AVISO

Si se conduce con el testigo de averías encendido, es posible que el sistema de control de emisiones y el motor resulten dañados.

Si el testigo de averías parpadea de nuevo al volver a arrancar el motor, circule hasta el concesionario más cercano sin superar los 50 km/h. Lleve el vehículo a revisar.

► Si se enciende el testigo del sistema de frenos (rojo)

Lleve el vehículo a reparar inmediatamente.

Es peligroso circular con un nivel bajo de líquido de frenos. Si no nota resistencia en el pedal de freno, deténgase inmediatamente en un lugar seguro. Si es necesario, seleccione una marcha inferior.

Si el testigo del sistema de frenos y el testigo **ABS** se encienden a la vez, significa que no funciona el sistema de reparto electrónico de frenada. Significa que se puede producir inestabilidad al frenar bruscamente. El vehículo debe revisarse en un concesionario inmediatamente.

Si se enciende el testigo de la dirección asistida eléctrica (EPS)



■ Razones por las que se enciende el testigo

- Se enciende si el sistema EPS presenta algún problema.
- Si pisa el pedal del acelerador repetidamente para aumentar el régimen del motor cuando el motor está en ralentí, el testigo se enciende y algunas veces aumenta la rigidez del volante.

■ Qué hacer cuando se enciende el testigo

Detenga el vehículo en un lugar seguro y vuelva a arrancar el motor.

Si el testigo se enciende y no se apaga, acuda de inmediato a un concesionario.

Si el testigo del sistema de aviso de desinflado/baja presión se enciende o parpadea



■ Razones por las que se enciende o parpadea el testigo

La presión de un neumático es muy baja o el sistema de aviso de desinflado no se ha calibrado. Si hay un problema con el sistema de aviso de desinflado, el testigo parpadea durante un minuto, y a continuación, se enciende de forma permanente. Si el neumático compacto de repuesto* está instalado, el testigo se encenderá o primero parpadeará durante aproximadamente un minuto y, a continuación permanecerá encendido.

■ Qué hacer cuando se enciende el testigo

Conduzca con cuidado y evite tomar las curvas de forma agresiva, así como dar frenazos.

Deténgase en un lugar seguro. Compruebe la presión del neumático y ajústela al nivel especificado. La presión específica del neumático se indica en una etiqueta en la jamba de la puerta del lado del conductor.

- Calibre el sistema de aviso de desinflado después de ajustar la presión del neumático.

🔧 Calibración del sistema de aviso de desinflado P. 449

Si el testigo se enciende debido al uso del neumático compacto de repuesto*, cámbielo por un neumático de tamaño normal. El testigo se apaga después de conducir durante algunos kilómetros.

- Calibre el sistema de aviso de desinflado después de volver a instalar una rueda de tamaño completo.

🔧 Calibración del sistema de aviso de desinflado P. 449

■ Qué hacer si el testigo parpadea y luego se queda encendido

Lleve el neumático a un concesionario para que lo revisen lo antes posible. Si el testigo parpadea debido al uso del neumático compacto de repuesto*, y permanece encendido, cámbielo por un neumático de tamaño normal.

El testigo se apaga después de conducir durante algunos kilómetros.

- Calibre el sistema de aviso de desinflado después de volver a instalar una rueda de tamaño completo.

🔧 Calibración del sistema de aviso de desinflado P. 449

► Si el testigo del sistema de aviso de desinflado/baja presión se enciende o parpadea

AVISO

Conducir con un neumático con una presión de inflado demasiado baja, puede provocar que este se sobrecaliente. Un neumático sobrecalentado puede fallar. Mantenga la presión de inflado de los neumáticos siempre al nivel especificado.

* No disponible en todos los modelos

Si aparece el símbolo de nivel bajo de aceite



■ Motivos para que aparezca el símbolo

Aparece cuando el nivel de aceite del motor es bajo.

■ Qué hacer en cuanto aparece el símbolo

1. Estacione el vehículo en un lugar seguro inmediatamente.
2. Si es necesario, encienda las luces de emergencia.

■ Qué hacer después de haber estacionado el vehículo

1. Detenga el motor y déjelo reposar tres minutos aproximadamente.
2. Abra el capó y compruebe el nivel de aceite.

➔ **Comprobación del aceite** P. 494

» Si aparece el símbolo de nivel bajo de aceite

AVISO

Si el motor funciona con un nivel de aceite bajo, pueden producirse daños mecánicos graves casi inmediatamente.

Este sistema se activa cuando se ha calentado el motor. Si la temperatura exterior es muy baja, puede ser necesario conducir durante bastante tiempo hasta que el sistema detecte el nivel de aceite del motor.

Si el símbolo vuelve a aparecer, detenga el motor y póngase en contacto con un concesionario para que realice las reparaciones pertinentes.

■ **Circuito protegido y amperaje de fusibles**

	Circuito protegido	Amperios
1	Luz de cruce principal	20 A
2	Contactora*	(30 A)
3	Peligro	10 A
4	DBW	15 A
5	Limpiaparabrisas*	(30 A)
6	Tope	10 A
7	IGP	15 A
8	Bobina IG	15 A
9	ECP*	(10 A)
10	INJ	(20 A)
11	DC/DC2*	(30 A)
12	Ventilador principal	30 A
13	Interruptor del motor de arranque*	(30 A)
14	Embrague MG	7,5 A
15	Sensor de la batería	7,5 A
16	–	–
17	DRL	7,5 A
18	Bocina	10 A
19	Luces antiniebla delanteras*	(15 A)
20	UB ECU	(7,5 A)

	Circuito protegido	Amperios
21 ^{*2}	Reserva 1	10 A
21 ^{*3}	Reserva 1	15 A
22	Luz interior	7,5 A
23	Ventilador auxiliar*	(30 A)
24	DC/DC 1*	30 A
25	Motor de arranque*	(7,5 A)
26	CAM SNSR	(7,5 A)
27	–	–
28	–	–
29 ^{*2}	Reserva 2	30 A
29 ^{*3}	Reserva 2	10 A
30	IGP LAF	10 A
31	IGPS	7,5 A
32	Luz de cruce derecha	10 A
33	Luz de cruce izquierda	10 A

*1: Los modelos con sistema de acceso sin llave tienen un botón **ENGINE START/STOP** en lugar de un interruptor de encendido.

*2: Excepto modelos SE y TREND con transmisión variable continua.

*3: Modelos SE y TREND con transmisión variable continua.

■ Caja de fusibles B

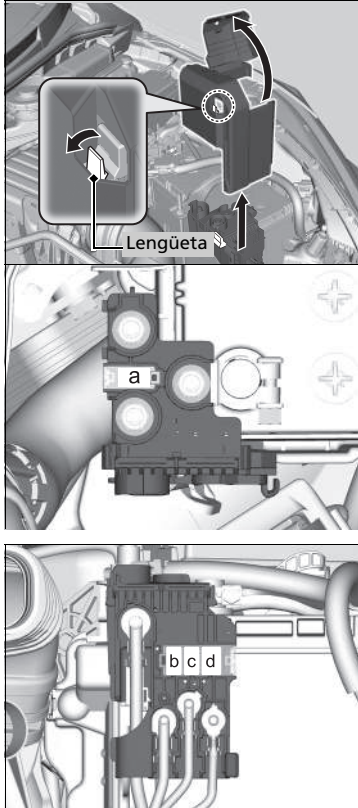

Tire hacia arriba de la tapa en el terminal ⊕ y, a continuación, extráigala tirando de la lengüeta hacia fuera como se muestra.

La sustitución de los fusibles del compartimento motor debe realizarla un concesionario.

■ Circuito protegido y amperaje de fusibles

		Circuito protegido	Amperios
a		Batería principal	100 A
b		Principal 1 de RB	70 A
c		Principal 2 de RB	80 A
d		Principal de CAP	80 A

■ Caja de fusibles interior del lado del conductor

■ Tipo A

Situada detrás del panel de instrumentos.

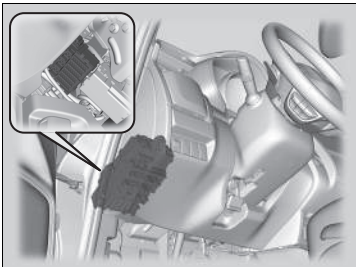

Localice el fusible en cuestión con la ayuda de la siguiente imagen y tabla.

1	8	15	22	29	36
2	9	16	23	30	37
3	10	17	24	31	38
4	11	18	25	32	39
5	12	19	26	33	40
6	13	20	27	34	41
7	14	21	28	35	42

ARRIBA



■ **Circuito protegido y amperaje de fusibles**

	Circuito protegido	Amperios
1	Bloqueo de la puerta	20 A
2	–	–
3	Sistema de acceso sin llave*	(10 A)
4	Desbloqueo de puerta izquierda	15 A
5	Desbloqueo de puerta derecha	15 A
6	–	–
7	–	–
8	Elevalunas eléctrico del conductor	20 A
9	Elevalunas eléctrico del acompañante	20 A
10	Elevalunas eléctrico trasero izquierdo	20 A
11	Elevalunas eléctrico trasero derecho	20 A
12	Bloqueo de puerta izquierda	15 A
13	Bloqueo de puerta derecha	15 A
14	Luz antiniebla trasera	10 A
15	Luz de carretera derecha	10 A
16	STS*	(7,5 A)
17	–	–
18	–	–
19	Asiento calefactado*	(20 A)
20	–	–

	Circuito protegido	Amperios
21	–	–
22	Lavaparabrisas	15 A
23	Suministro del limpiacristales trasero*	(10 A)
24	A/C	7,5 A
25	Luces de conducción diurna	7,5 A
26	Motor de arranque	7,5 A
27	ABS/VSA	7,5 A
28	SRS1	10 A
29	Luz de carretera izquierda	10 A
30	ACG	10 A
31	Elevalunas eléctrico	10 A
32	Bomba de combustible	15 A
33	SRS2	7,5 A
34	Medidor	7,5 A
35	Mission SOL*	(7,5 A)
36	Toma para ACC delantera	20 A
37	ACCESORIOS	7,5 A
38	–	–
39	Opción	10 A
40	Limpialuneta trasero	10 A

	Circuito protegido	Amperios
41	–	–
42	–	–

* No disponible en todos los modelos

■ Tipo B

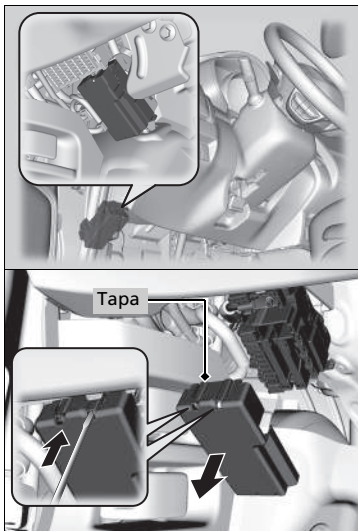

Retire la tapa introduciendo el destornillador de punta plana en la ranura lateral como se muestra. Localice el fusible en cuestión con la ayuda de la siguiente imagen y tabla.

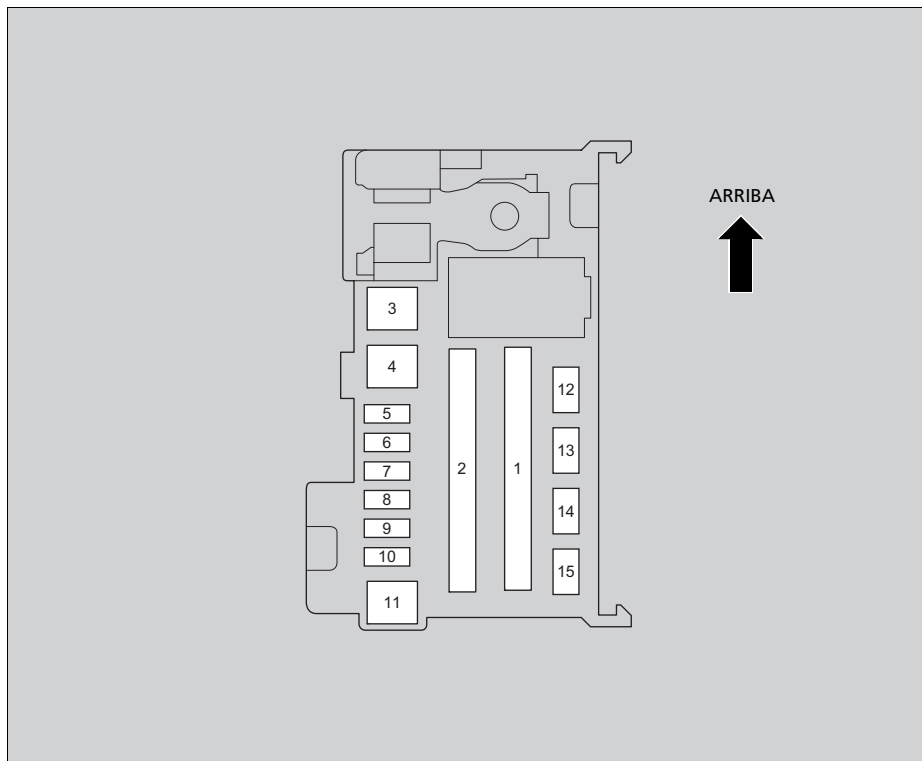

■ **Circuito protegido y amperaje de fusibles**

	Circuito protegido	Amperios
1	EPS	70 A
	Principal de IG	50 A* ¹
		30 A* ²
	Principal 2 de la caja de fusibles	50 A
	Motor de ABS/VSA	40 A
	Principal 1 de la caja de fusibles	30 A
	Principal 3 de la caja de fusibles	40 A
–	–	
2	–	–
	–	–
	–	–
	–	–
	–	–
	–	–

	Circuito protegido	Amperios
3	Calefactor	30 A
4* ²	Principal de IG	(30 A)
5	ABS/VSA FSR	30 A
6	ISA*	(15 A)
7	–	–
8	Súper bloqueo*	(20 A)
9	Luz pequeña	10 A
10	Toma para accesorios central*	(20 A)
11	Desempañador de luneta	30 A
12* ¹	Llave en ACCESORIOS	(7,5 A)
13	Retrovisor térmico*	(10 A)
14	Interruptor de ventilador A/C	(7,5 A)
15* ¹	Limpiaparabrisas delantero	(30 A)

*1: Modelos sin sistema de acceso sin llave

*2: Modelos con sistema de acceso sin llave

Vehículo con volante a la izquierda

■ Tipo C*

Situado cerca de la columna de dirección.

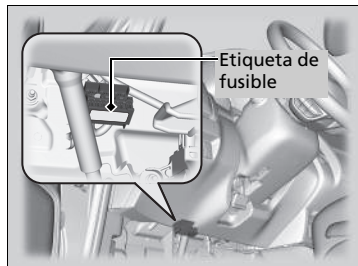

La ubicación de los fusibles se muestra en la etiqueta.

Localice el fusible en cuestión mediante el número del fusible y el número de la etiqueta.

■ Circuito protegido y amperaje de fusibles

		Circuito protegido	Amperios
1	—	—	—
2		IG1-2	7,5 A
3		Bomba de aceite	(10 A)
4	—	—	—
5		Accesorios	7,5 A
6		IG1-1	7,5 A
7		Marcha atrás	15 A

Vehículo con volante a la derecha

Caja de fusibles interior del lado del pasajero *

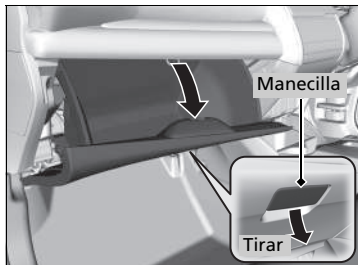

Situada detrás de la guantera.

1. Abra la guantera.

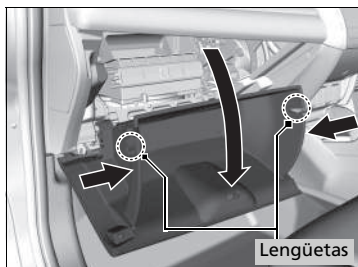

2. Desenganche las dos lengüetas presionando cada panel lateral.

3. Gire y aparte la guantera.

* No disponible en todos los modelos

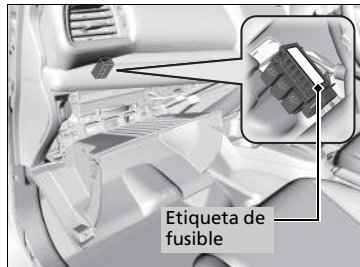

La ubicación de los fusibles se muestra en la etiqueta.
Localice el fusible en cuestión mediante el número del fusible y el número de la etiqueta.

■ **Circuito protegido y amperaje de fusibles**

		Circuito protegido	Amperios
1	–	–	–
2		IG1-2	7,5 A
3		Bomba de aceite	(10 A)
4	–	–	–
5		Accesorios	7,5 A
6		IG1-1	7,5 A
7		Marcha atrás	15 A

Comprobación y sustitución de los fusibles

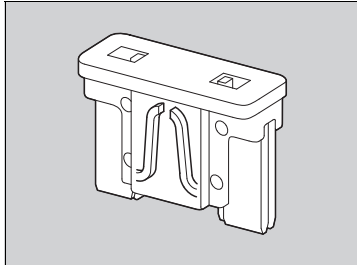
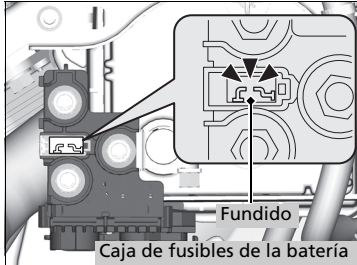

Fusible combinado

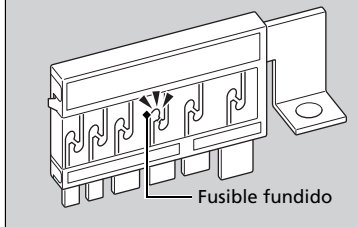

1. Gire el interruptor de encendido a la posición de BLOQUEO **0***1. Apague las luces y todos los accesorios.
2. Retire la tapa de la caja de fusibles.
3. Compruebe los fusibles grandes de la batería en el compartimento motor.
 - Si el fusible está fundido, llévalo a un concesionario para que lo reemplacen.
4. Revise los fusibles pequeños situados en el compartimento motor y en el interior del vehículo.
 - Si hay un fusible fundido, extráigalo y sustitúyalo por uno nuevo.
5. Compruebe el fusible grande situado en el interior del vehículo.
 - Si el fusible está fundido, utilice un destornillador de estrella para retirar el tornillo y sustitúyalo por uno nuevo.

Comprobación y sustitución de los fusibles

AVISO

Sustituir un fusible por otro de mayor amperaje incrementa el riesgo de que se produzcan daños en el sistema eléctrico.

Sustituya el fusible por un fusible de repuesto que tenga el mismo amperaje especificado.

Utilice las tablas para localizar el fusible en cuestión y comprobar el amperaje especificado.

► **Ubicaciones de los fusibles** P. 575

*1: Los modelos con sistema de acceso sin llave tienen un botón **ENGINE START/STOP** en lugar de un interruptor de encendido.

Póngase en contacto con un servicio de remolcado profesional si necesita remolcar el vehículo.

■ Remolcado de plataforma

El operador carga el vehículo en la plataforma trasera de un camión.

Este es el mejor modo de transportar el vehículo.

■ Remolcado con elevación de ruedas

El camión de remolque coloca dos brazos oscilantes debajo de los neumáticos delanteros y los eleva del suelo. Los neumáticos traseros se mantienen sobre el suelo. **Este es un modo**

aceptable de remolcar el vehículo.

» Remolcado de emergencia

AVISO

Si intenta levantar o remolcar el vehículo por los parachoques, se producirán daños graves. Los parachoques no están diseñados para soportar el peso del vehículo.

Si se realiza un remolcado inadecuado (detrás de una autocaravana u otro vehículo a motor), la caja de cambios puede resultar dañada.

Nunca remolque el vehículo solo con una cuerda o cadena. Es muy peligroso, ya que las cuerdas y las cadenas pueden desplazarse lateralmente o romperse.

■ Si se debe remolcar el vehículo con las ruedas delanteras sobre el suelo:

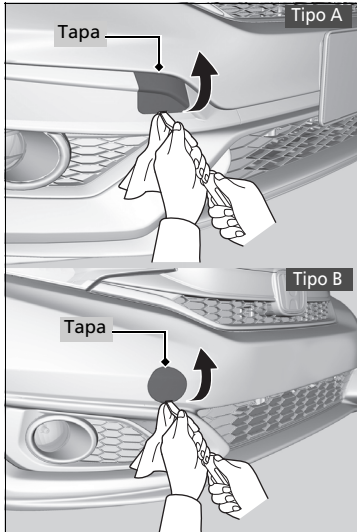

1. Compruebe si hay evidencias de fuga de líquido debajo del vehículo, alrededor de la zona en la que se encuentra el cárter de la transmisión.
 - Si encuentra alguna fuga, llame a un servicio de remolcado profesional y lleve el vehículo a un concesionario para que lo revisen.
2. Ponga un paño en el extremo de la tapa. Haga palanca con cuidado con un destornillador pequeño de punta plana o una lima de uñas metálica para retirar la tapa.
 - El gancho para remolque desmontable se instala en el anclaje del parachoques delantero.

☒ Si se debe remolcar el vehículo con las ruedas delanteras sobre el suelo:

Remolcar un vehículo está prohibido por ley en algunos países. Compruebe y siga la normativa legal vigente en el país en el que va a circular antes de remolcar su vehículo.

Si no puede seguir el procedimiento correcto, no remolque el vehículo con las ruedas delanteras sobre el suelo.

Si no puede arrancar el motor, puede ocurrir lo indicado a continuación mientras el vehículo se remolca.

- Es posible que resulte difícil frenar, puesto que el sistema de asistencia al frenado no está funcionando.
- Cuesta maniobrar el volante, puesto que la dirección asistida no está funcionando.

Modelos con caja de cambios manual

- Al girar el interruptor de encendido a la posición de BLOQUEO [0]^{*1}, se bloquea el volante.

Con las ruedas delanteras sobre el suelo, es preferible no remolcar el vehículo durante más de 80 km y mantener la velocidad por debajo de 55 km/h.

Los frenos se calientan al descender una pendiente. Esto puede impedir que los frenos funcionen correctamente. Si es necesario remolcar el vehículo en una pendiente, llame a un servicio de remolcado profesional.

Asegúrese de utilizar equipamiento de remolque correctamente diseñado y acoplado.

*1: Los modelos con sistema de acceso sin llave tienen un botón **ENGINE START/STOP** en lugar de un interruptor de encendido.

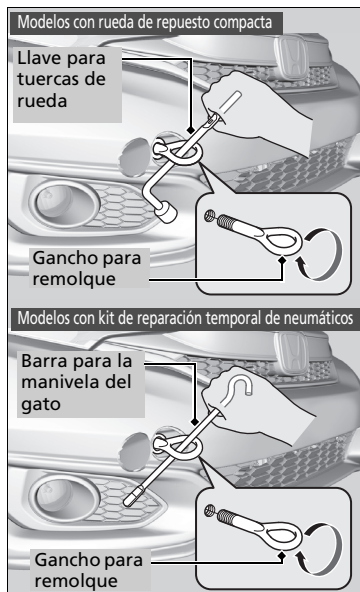

Modelos con rueda de repuesto compacta

3. Saque del maletero el gancho para remolque y la llave para tuercas de rueda.

Modelos con kit de reparación temporal de neumáticos

3. Saque del maletero el gancho de remolque y la barra para la manivela del gato.

Todos los modelos

4. Atornille firmemente el gancho de remolque en el orificio y apriételo con la llave para tuercas de rueda* o la manivela del gato*.
5. Enganche el dispositivo de remolque al gancho para remolque.
6. Arranque el motor.
 - Si resulta difícil arrancar el motor, coloque el interruptor de encendido en la posición de ACCESORIOS **I** o de CONTACTO **II***1.

Modelos con caja de cambios manual

7. Cambie a la posición **N**.

Modelos con transmisión variable continua

7. Pise el pedal de freno.
8. Cambie a **D** y mantenga la posición durante 5 segundos y, continuación, cambie a **N**.

Todos los modelos

9. Suelte el freno de estacionamiento.

►► Si se debe remolcar el vehículo con las ruedas delanteras sobre el suelo:

AVISO

Modelos con transmisión variable continua

Si no es posible cambiar la posición de la caja de cambios o poner en marcha el motor, podría dañarse la caja de cambios. El vehículo se debe transportar con las ruedas delanteras levantadas del suelo.

*1 : Los modelos con sistema de acceso sin llave tienen un botón **ENGINE START/STOP** en lugar de un interruptor de encendido.

* No disponible en todos los modelos

No puede abrir el portón trasero

■ Qué hacer cuando no se puede abrir el portón trasero

Si no puede abrir el portón trasero, utilice el siguiente procedimiento.

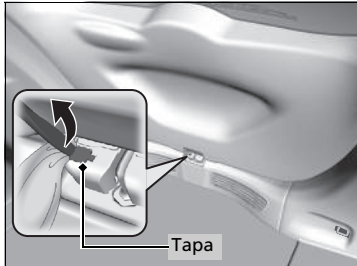

1. Coloque un trapo alrededor del destornillador de punta plana. Póngalo en contacto con la tapa como se muestra en la imagen, y ábrala.

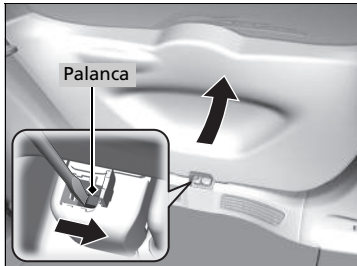

Modelos con sistema de acceso sin llave

2. Para abrir el portón trasero, empújelo mientras desliza la palanca hacia la derecha.

☒ Qué hacer cuando no se puede abrir el portón trasero

Seguimiento:

Después de tomar estas medidas, póngase en contacto con un concesionario para revisar el vehículo.

Cuando abra el portón trasero desde dentro, asegúrese de que haya suficiente espacio alrededor del portón trasero a fin de no golpear a ninguna persona ni ningún objeto.

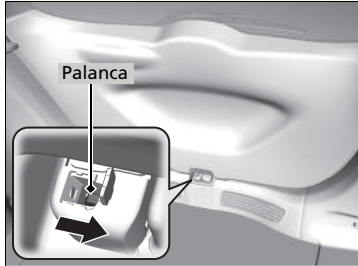

Modelos sin sistema de acceso sin llave

2. Deslice la palanca para desbloquear el portón trasero.
3. Abra el portón trasero.

Información

Este capítulo incluye las especificaciones del vehículo, la ubicación de los números de identificación y otro tipo de información requerida legalmente.

Especificaciones	592
Números de identificación	
Número de identificación del vehículo (VIN), número del motor y número de la caja de cambios.....	596
Dispositivos que emiten ondas de radio* ...	597
Descripción del contenido de la declaración de conformidad CE*	611

* No disponible en todos los modelos

■ Especificaciones del vehículo

Modelo	Jazz
Peso en vacío*1	1073 – 1116 kg
Peso en vacío*2	1093 – 1136 kg
Carga máxima permitida	Consulte la etiqueta de certificación en el marco de la puerta del conductor*3
	Consulte la etiqueta de certificación en el marco de la puerta del pasajero*4
Carga sobre el eje máxima permitida	Consulte la etiqueta de certificación en el marco de la puerta del conductor*3
	Consulte la etiqueta de certificación en el marco de la puerta del pasajero*4

*1: Modelos con caja de cambios manual

*2: Modelos con transmisión variable continua

*3: Modelos con volante a la izquierda

*4: Modelos con volante a la derecha

■ Especificaciones del motor

Tipo	Motor de gasolina de 4 cilindros DOHC i-VTEC en línea de 4 tiempos refrigerado por agua	
Diámetro x carrera	73,0 x 78,7 mm*1	
	73,0 x 89,5 mm*2	
Cilindrada	1318 cm ³ *1	
	1498 cm ³ *2	
Ratio de compresión	13,5 : 1*1	
	11,5 : 1*2	
Bujías	NGK DILZKAR7C11S	
	DENSO DXE22HCR11S	

*1: Modelos con motor de 1,3 L

*2: Modelos con motor de 1,5 L

■ Combustible

Combustible: Tipo	Gasolina sin plomo de alta calidad, con un índice de octanos RON de 95 (E10) o superior
Capacidad del depósito de combustible	40 L

■ Batería

Capacidad	40AH(5)/50AH(20)*1 36AH(5)/47AH(20)*2
Tipo	N-65*1

*1: Excepto modelos SE y TREND con transmisión variable continua

*2: Modelos SE y TREND con transmisión variable continua

Parada en ralentí:

La batería instalada en este vehículo se ha diseñado específicamente para un modelo con parada automática en ralentí. Si necesita cambiar la batería, asegúrese de seleccionar el tipo especificado. Póngase en contacto con su concesionario para obtener más detalles.

■ Líquido del lavaparabrisas

Capacidad del depósito	2,5 L
------------------------	-------

■ Bombillas

Faros (luces de carretera/cruce)* ¹	60/55 W (H4LL/HB2LL [*] , H4 LL, H4)
Faros (luces de cruce)* ²	LED
Faros (luces de carretera)* ²	LED
Luces de posición* ¹	5 W
Luces de posición* ²	LED
Intermitentes delanteros	21 W (ámbar)
Luces de conducción diurna	LED
Luces antiniebla delanteras*	35 W (H8)
Intermitentes laterales (en los retrovisores)	LED
Freno/Pilotos traseros	LED
Intermitentes traseros	21 W (ámbar)
Luces de marcha atrás	16 W
Luz antiniebla trasera	21 W
Luces de placa de matrícula trasera	5 W
Tercera luz de freno	LED
Luces interiores	
Luces de lectura	8 W
Bombilla de la luz del techo	8 W
Luz del maletero	5 W

*1: Modelos con faros halógenos

*2: Modelos con faros LED

■ Líquido de frenos

Especificado	Líquido de frenos con DOT 3 o DOT 4
--------------	-------------------------------------

■ Aire acondicionado

Tipo de refrigerante	R-1234yf
Cantidad de carga	375 - 425 g

■ Líquido de transmisión variable continua

Especificado	Líquido de transmisión Honda HCF-2
Capacidad	Cambio 3,4 L

■ Líquido de la caja de cambios manual

Especificado	Líquido de la caja de cambios manual de Honda
Capacidad	Cambio 1,4 L

■ Aceite del motor

Recomendado* ¹	Con filtro de partículas de gasolina
	<p>Aceite diésel Honda 1.0 Honda Green Oil Aceite de motor Honda tipo 2.0 Aceite motor original de Honda 0W-20 ACEA C2/C3 0W-30, 5W-30</p>
Recomendado* ¹	Sin filtro de partículas de gasolina
	<p>Aceite diésel Honda 1.0 Honda Green Oil Aceite de motor Honda tipo 2.0 Aceite motor original de Honda 0W-16, 0W-20, 5W-30 Aceite SM de servicio API o de grado superior para un consumo de combustible óptimo ACEA A5/B5 0W-16, 0W-20, 5W-30</p>

Recomendado* ²	Con filtro de partículas de gasolina
	<p>Aceite diésel Honda 1.0 Honda Green Oil Aceite motor original de Honda 0W-20 ACEA C2/C3 0W-30, 5W-30</p>
Recomendado* ²	Sin filtro de partículas de gasolina
	<p>Aceite diésel Honda 1.0 Honda Green Oil Aceite motor original de Honda 0W-16, 0W-20, 5W-30 Aceite SM de servicio API o de grado superior para un consumo de combustible óptimo ACEA A5/B5 0W-16, 0W-20, 5W-30</p>
Capacidad	Cambio 3,4 L
	Cambio de filtro incluido 3,6 L

*1: Modelos europeos

*2: Excepto modelos europeos

Consulte la página siguiente para determinar si su vehículo está equipado con un filtro de partículas de gasolina.

➔ **Aceite del motor recomendado P. 491**

* No disponible en todos los modelos

■ Refrigerante (motor)

Especificado	Anticongelante/refrigerante de Honda para todo el año tipo 2
Proporción	50/50 con agua destilada
Capacidad ³	3,48 L ¹
	3,35 L ² (cambio incluidos los 0,4 L restantes en el depósito de reserva)
Capacidad ⁴	3,78 L
	(cambio incluidos los 0,42 L restantes en el depósito de reserva)

*1: Modelos con transmisión variable continua

*2: Modelos con caja de cambios manual

*3: Con un solo ventilador

*4: Con doble ventilador

■ Neumático

Normal	Tamaño	185/60R15 84H 185/55R16 83H
	Presión	Consulte la etiqueta en el marco de la puerta del conductor.
Rueda de repuesto compacta *	Tamaño	T135/80D15 99M T135/80D15 100M
	Presión kPa (kgf/cm ²)	420 (4,2)
Tamaño de la llanta	Normal	15 x 6 J ¹ 16 x 6 J ²
	Rueda de repuesto compacta *	15 x 4T

Para obtener información sobre presión y tamaño de los neumáticos, consulte la etiqueta situada en la puerta del conductor.

*1: Modelos con neumáticos 185/60 R15

*2: Modelos con neumáticos 185/55 R16

■ Compresor de aire del TRK de Honda

Un nivel de presión de emisión de sonido pesado	81 dB (A)
Un nivel de potencia de sonido pesado	89 dB (A)

■ Freno

Tipo	Con asistencia al freno
Delantero	Disco ventilado
Trasero	Disco
Estacionamiento	Freno de mano

■ Dimensiones del vehículo

Largo	4028 mm ¹	
	4051 mm ²	
Ancho	1694 mm	
Altura	1515 mm ⁵	
	1541 mm ⁶	
Distancia entre ejes	2530 mm	
Ancho de vía	Delantero	1483 mm ³ 1477 mm ⁴
	Trasero	1472 mm ³ 1466 mm ⁴

*1: Modelos con motor de 1,3 L

*2: Modelos con motor de 1,5 L

*3: Modelos con neumáticos 185/60 R15

*4: Modelos con neumáticos 185/55 R16

*5: Carrocería

*6: Con antena tipo "aleta de tiburón"

■ Punto de montaje/enganche trasero del dispositivo de enganche

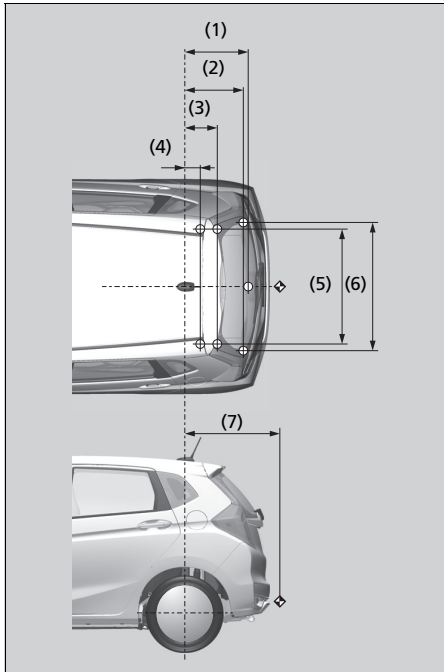

Nº	Dimensiones
(1)	525 mm
(2)	485 mm
(3)	269 mm
(4)	128 mm
(5)	950 mm
(6)	1061 mm
(7)	786 mm

■ Máx. peso de remolcado

Remolque con frenos	1000 kg
Remolque sin frenos	450 kg
Carga vertical máxima permitida sobre el dispositivo de enganche	95 kg

NOTA:

- ○ marca los puntos de fijación de la barra de remolque.
- ◆ marca el punto de enganche de la barra de remolque.

Número de identificación del vehículo (VIN), número del motor y número de la caja de cambios

El vehículo tiene un número de identificación del vehículo (VIN) de 17 dígitos que se utiliza para registrar el vehículo cumpliendo las condiciones de la garantía y para matricularlo y asegurarlo. Las ubicaciones del número VIN, número del motor y número de la caja de cambios de su vehículo se muestran a continuación.

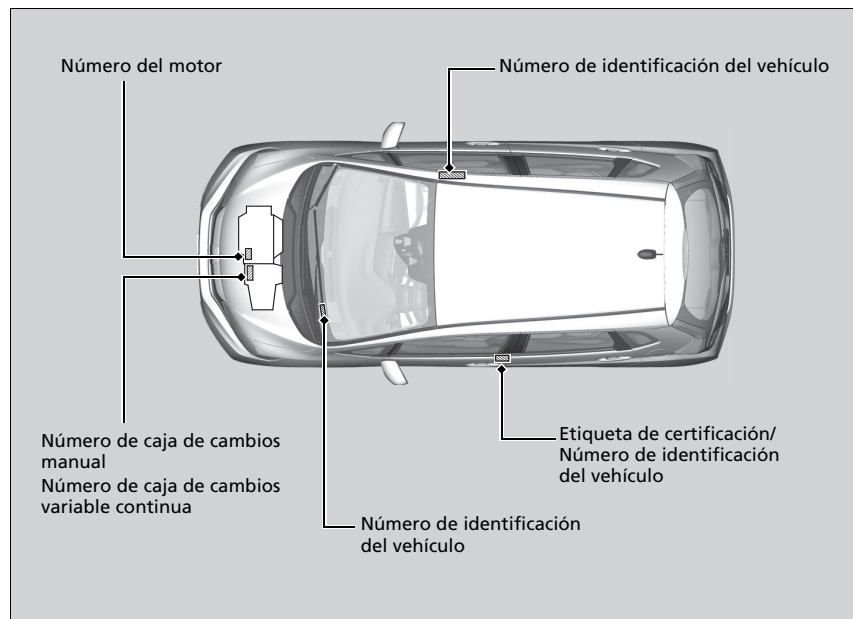

» Número de identificación del vehículo (VIN), número del motor y número de la caja de cambios

El número de identificación del vehículo (VIN) interior se encuentra debajo de la tapa.

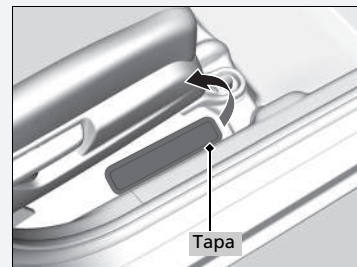

Modelos de Moldavia

Sistema inmovilizador

ERC/REC 70-03 Annex 9

Parametrii tehnici de emisie ai dispozitivelor cu rază mică de acțiune echipamentul este destinat să fie utilizat în Republica Moldova



MINISTERUL TEHNOLOGIEI INFORMAȚIEI ȘI COMUNICĂȚILOR AL REPUBLICII MOLDOVA
Întreprinderea de Stat „CENTRUL NAȚIONAL PENTRU FRECVENȚE RADIO”

CERTIFICAT DE CONFORMITATE

Nr. de înregistrare **SNACP MD 1024 11 A5174-15**

1024 Data emiterii: 06 aprilie 2015 Valabil până la: 06 aprilie 2018

ORGANISMUL DE CERTIFICARE OCpr - 014
Organism de certificare a produselor din Telecomunicații, Informații și Poșta (OC TIP)
MD-2021, str. Dniștilor Vîitor 28/2, mun. Chișinău, tel: +373 22 735194, fax: +373 22 733941

PRIN PREZENTUL DOCUMENT SE CONFIRMĂ FAPTUL, CĂ PRODUSELE IDENTIFICATE ASTFEL:
DENUMIREA / DESCRIEREA
Emițător radio inductiv pentru sistemul de pornire al autovehiculului,
inmovilizer marca comercială Honda Lock model HLJK6-1R
Fabricate în serie

SENT CONFORM CU CERINȚELE OBLIGATORII STABILITE ÎN:
ERC/REC 70-03 An. 9; SM EN 55022:2014 p.5.1; Reglementarea Tehnică
"Echipamente radio, echipamente terminale de telecomunicații și reconstituirea
conformității acestora", aprobată prin HG nr.1274 din 23.11.2007; Reglementarea
tehnică "Parametrii tehnici de emisie ai dispozitivelor cu rază mică de acțiune", aprobată
prin Ordonanță MTIC nr. 16 din 21.02.2014.

PRODUCĂTOR
Honda Lock Mfg. Co., Ltd.,
3700, Shiraizuka Sadowa-cho, Miyazaki-shi, Miyazaki 880-0293, Japan

SOLICITANT
Honda Lock Mfg. Co., Ltd.,
535-14 Oaza-Ishizue, Tahara-zawamachi, Shiota-gun, Tochigi, Japan

CERTIFICATUL ESTE ELIBERAT ÎN BAZA
- Raportului de încercări nr. 2983 din 30 aprilie 2015, Laboratorul de încercări LI CEM,
certificat de acreditare nr. LI-043 din 06 aprilie 2014, eliberat de CNA RM "MOLDAC";
- Certificatul sistemului de management al calității ISO 9001:2008 nr. IQA-2156
din 09 aprilie 2013, eliberat de IQA, Japon;
- Declarației de conformitate a producătorului din 02 aprilie 2015.

INFORMAȚIE SUPLEMENTARĂ:
Evaluarea periodică a procedurilor de certificare se va efectua în a doua jumătate de validitate a Certificatului de Conformitate.
Echipamentul certificat poate fi utilizat în funcția de încercări 1191 și 1316.

Tenuea prezentului certificat este obligată să aplică marca națională de conformitate SM pe produsele specificate în prezentul
certificat, astfel încât să poată fi utilizat în funcția de încercări 1191 și 1316.

Ceștia prezentați în prezentul certificat sunt: Conducătorul organismului de certificare
Anastolie GUZUN.

Seria A: Nr. 0100351

Ceștia certificatelor de conformitate se legalizează de către OC TIP

Ceștia NM MD 8531
Ceștia JP

Mando a distancia*

ERC/REC 70-03 Annex 1

Parametrii tehnici de emisie ai dispozitivelor cu rază mică de acțiune echipamentul este destinat să fie utilizat în Republica Moldova

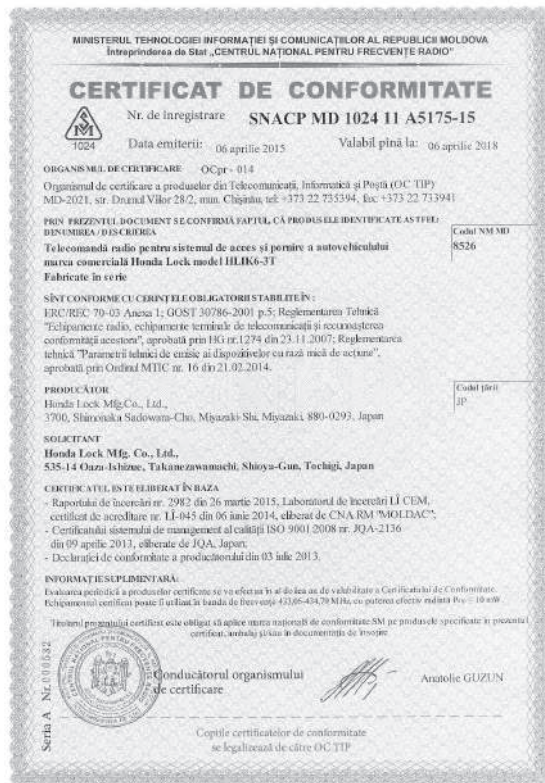

Sistema de acceso sin llave*

MINISTERUL TEHNOLOGIEI INFORMAȚIEI ȘI COMUNICAȚIILOR AL REPUBLICII MOLDOVA
Întreprinderea de Stat „CENTRUL NAȚIONAL PENTRU FRECVENȚE RADIO”

CERTIFICAT DE CONFORMITATE

Nr. de înregistrare **SNACP MD 1024 11 A5197-15**
Data emiterii: 30 aprilie 2015 Valabil până la: 30 aprilie 2018

ORGANISMUL DE CERTIFICARE OC/pr - 004
Organism de certificare a produselor din Telecomunicații, Informatică și Poștă (OC TIP)
MD-2021, str. Drumul Vîilor 28/2, mînc. Chișinău, tel: +373 22 735394, fax: +373 22 733941

PRIN PREZENTUL DOCUMENT SE CONFIRMĂ FAPTUL, CA PRODUSUL IDENTIFICATE ASTFEL:
DENUMIREA/DESCRIEREA
Emițător radio inductiv pentru sistemul de pornire al autovehiculului,
imobilizîtor marca comercială HONDA model TWK1A0028
Fabricate în serie

Codul NM MD
8531

SÎNT CONFORME CU CERINȚELE OBLIGATORII STABILITE ÎN:
ERC/REC 70-03 An. 9; SM EN 55022:2014 p.5.1; Reglementarea Tehnică
"Echipamente radio, echipamente terminale de telecomunicații și rețeaua sistemului
de comunicații oceanice", aprobată prin HC nr.1279 din 23.11.2007;
Reglementarea tehnică "Tunajmentul radiofrecvenței de emisie și dispozitivele cu rază mică
de deșelare", aprobată prin Ordonanță MTC nr. 16 din 21.02.2014.

PRODUCĂTOR
ALPS Electric Co., Ltd.,
6-3-36, Nakazato, Furukawa, Osaka-city, Miyagi-pref. 989-6181, Japonia

Codul țării
JP

SOLICITANT
ALPS Electric Co., Ltd.,
6-3-36, Nakazato, Furukawa, Osaka-city, Miyagi-pref. 989-6181, Japonia

CERTIFICATUL ESTE ELIBERAT ÎN BAZA
- Raportului de încercări nr. 3003 din 22 aprilie 2015, Laboratorul de încercări LJ CEM,
certificat de acreditare nr. LJ-045 din 06 iunie 2014, eliberat de CNA RM "MOLDAC";
- Certificatul sistemului de management al calității ISO/TS 16949:2009 nr. JQA-AU0021-1
(LJ TP nr. 0157321) din 22 februarie 2013, eliberat de IQA, Japonia;
- Declarația de conformitate a producătorului din 11 iunie 2014.

INFORMAȚII SUPPLEMENTARE
Evaluarea de conformitate a produselor certificate se va efectua în al doilea an de valabilitate a prezentului Certificat.
Reaprobarea certificatului poate fi utilizată în banda de frecvențe 119-135 MHz, Schema de certificare: A.

Tănușul prezentului certificat este obligat să aplice marca națională de conformitate SM pe produsele specificate în
prezentul certificat, astfel (ca și în documentația de însoțire)

Codul țării
DE

CONDUCTĂTORUL ORGANISMULUI DE CERTIFICARE
Anatolie GUZUN

Copilele certificatelor de conformitate
se legalizează de către OC TIP

Seră A Nr. 005293

SISTEMUL NAȚIONAL DE EVALUARE A CONFORMITAȚII
AL REPUBLICII MOLDOVA

CERTIFICAT DE CONFORMITATE

Nr. de înregistrare **SNACP MD 1024 11 A4452-13**
Data emiterii: 11 aprilie 2013 Valabil până la: 11 aprilie 2016

ORGANISMUL DE CERTIFICARE SNA MD CAECP OC 01 024
Organism de certificare a produselor din Telecomunicații, Informatică și Poștă (OC TIP)
MD-2021, str. Drumul Vîilor 28/2, mînc. Chișinău, tel: +373 22 735394, fax: +373 22 733941

PRIN PREZENTUL DOCUMENT SE CONFIRMĂ FAPTUL, CA PRODUSUL IDENTIFICATE ASTFEL:
DENUMIREA/DESCRIEREA
Emițător radio inductiv pentru sistemul de acces în autovehicul,
imobilizîtor marca comercială Continental model 40827612
Fabricate în serie

Codul NM MD
8531

SÎNT CONFORME CU CERINȚELE OBLIGATORII STABILITE ÎN:
GOST 30805.22-2002 p.5; ERC/REC 70-03 Anexa 9; Reglementarea Tehnică "Echipamente
radio, echipamente terminale de telecomunicații și rețeaua sistemului de comunicații oceanice",
Reglementarea Tehnică "Radio comunicații și radiodifuziune. Utilizarea efectivă a spectrului
de frecvențe și evitarea perturbațiilor reciproce".

PRODUCĂTOR
Continental Automotive GmbH,
Siemensstrasse 12, D-93055 Regensburg, Germania

SOLICITANT
Continental Automotive GmbH,
Siemensstrasse 12, D-93055 Regensburg, Germania

CERTIFICATUL ESTE ELIBERAT ÎN BAZA
- Raportului de încercări nr. 2259 din 09 aprilie 2013, Laboratorul de încercări LJ CEM,
acreditat în SNA RM certificat nr. SNA MD CAECP LJ 01 079 din 23 martie 2012;
- Certificatul sistemului de management al calității ISO 9001:2008 nr. 245801 QM08 ST
din 18 iunie 2013, eliberat de DQS GmbH, Germania;
- Declarația de conformitate a producătorului din 10 mai 2012.

INFORMAȚII SUPPLEMENTARE
Evaluarea periodică a produselor certificate se va efectua în al doilea an de valabilitate a Certificatului de Conformitate.
Echipamentul certificat poate fi utilizat în banda de frecvențe 119-135 kHz;
Marcarea produselor cu marca națională de conformitate se efectuează pe produs, ambalajului și în documentația de însoțire.

Tănușul prezentului certificat este obligat să aplice marca națională de conformitate SM pe produsele specificate în prezentul
certificat

Codul țării
DE

CONDUCTĂTORUL ORGANISMULUI DE CERTIFICARE
Anatolie GUZUN

Copilele certificatelor de conformitate se legalizează în moduri stabilite de
Organismul Național de Evaluare a Conformității

Seră B Nr. 005293

Información

* No disponible en todos los modelos

Sistema de acceso sin llave*

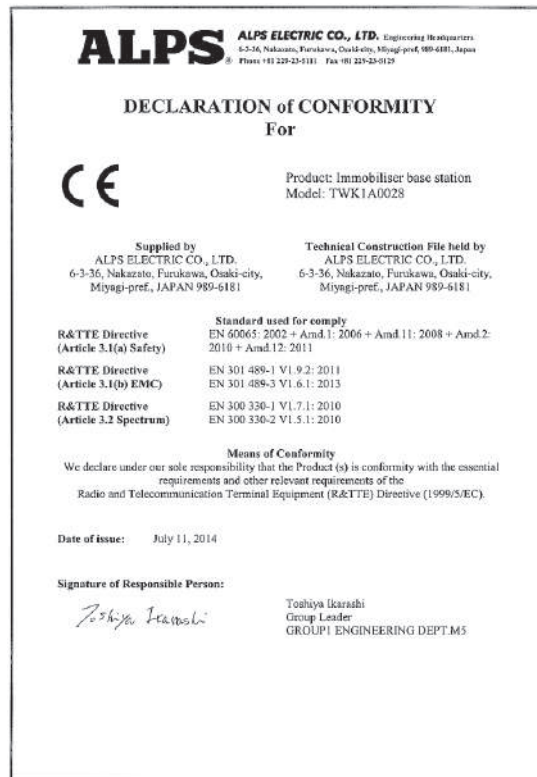
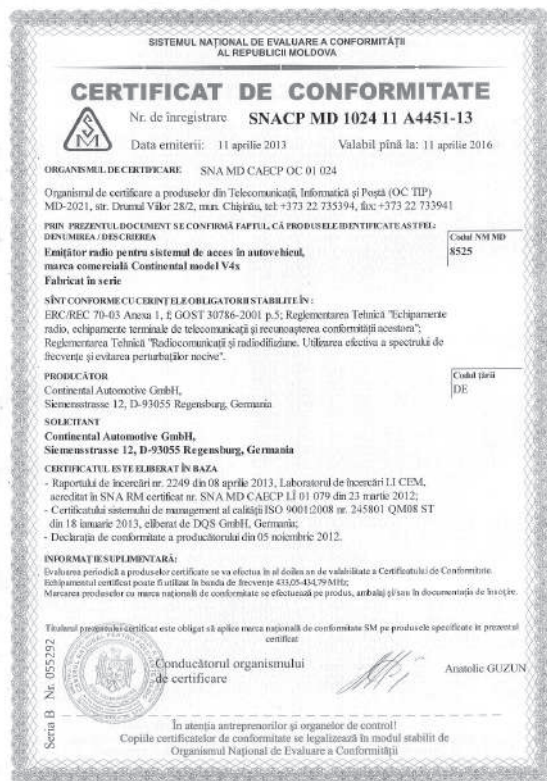

Sistema de teléfono manos libres*

Este dispositivo se ha diseñado para utilizarse en la República de Moldavia. Reglamentării tehnice “Echipamente radio, echipamente terminale de telecomunicații și recunoașterea conformității acestora” , aprobată prin Hotărârea Guvernului nr. 1274 din 23.11.2007.



FUJITSU TEN LIMITED

2-28, Goshō-dori 1-chome, Hyogo-ku, Kobe, 652-8510, Japan

FUJITSU TEN

Declarație de conformitate

No. 85E-328213-0017

Noi, FUJITSU TEN LIMITED declarăm pe propria noastră răspundere că produsul:

marca: FUJITSU TEN
denumire comercială: Sistem audio auto
tip sau model: FT0056A

la care se referă această declarație este în conformitate cu cerințele esențiale și celelalte prevederi aplicabile ale Reglementării tehnice “Echipamente radio, echipamente terminale de telecomunicații și recunoașterea conformității acestora”, aprobată prin Hotărârea Guvernului nr. 1274 din 23.11.2007.

Produsul este în conformitate cu următoarele standarde și/sau documente normative:

Spectrul radio:

EN 300 328	V1.7.1 (2006-10)
EN 300 440-1	V1.6.1 (2010-08)
EN 300 440-2	V1.4.1 (2010-08)

Compatibilitatea electromagnetică:

EN 301 489-1	V1.9.2 (2011-09)
EN 301 489-3	V1.6.1 (2013-08)
EN 301 489-17	V2.2.1 (2012-09)

Siguranța utilizatorului:

EN 60065	2002+AI:2006+A11:2008+A2:2010+A12:2011
----------	--

Semnătura:

Shohei MIWA

Funcția:

Director General de Proiect
 Departamentul de management engineering

Data de emiter: 21 Noiembrie 2013

Locul de emiter: Kobe, Japonia

Modelos de Marruecos

Sistema inmovilizador

AGRÉÉ PAR L'ANRT MAROC
MR 8091ANRT 2013
25/04/2013

ROYAUME DU MAROC
LE ROYAL MARRAKECH

ANRT
الوكالة الوطنية للمواصلات
National Authority for Telecommunications
DIRECTION TECHNIQUE
N°M : ANRT/DT/EC/D/SA/SAG/BD/951/2013

Rabat le 25 AVR 2013

CERTIFICAT D'AGREMENT

- Vu la Loi N° 24-96 relative à la Poste et aux Télécommunications telle qu'elle a été modifiée et complétée ;
- Vu la Décision ANRT/DG/N°12/04 du 29/12/2004 fixant le régime d'agrément des équipements terminaux et des installations radioélectriques telle que complétée par la décision ANRT/DG/N°06/06 du 26 juillet 2006 ;
- Vu la Décision ANRT/DG/N°07/06 du 28 juillet 2006 fixant les spécifications techniques d'agrément des équipements terminaux et des installations radioélectriques telle qu'elle a été modifiée et complétée par la décision ANRT/DG/N°05/08 du 22 juillet 2008 ;
- Vu la Décision ANRT/DG/N°07/10 du 13 octobre 2010 fixant les conditions techniques d'utilisation des installations radioélectriques composées d'appareils de faible puissance et de faible portée (A2FP) ;
- Vu l'engagement de conformité aux spécifications techniques déclarées lors de la demande.

L'ANRT décide d'accorder l'agrément à l'équipement désigné ci-dessous :

DESIGNATION	EMETTEUR/RECEPTEUR A2FP	N° d'AGREMENT	MR 8091 ANRT 2013
MARQUE	HONDA LOCK	DELIVRE LE	25/04/2013
TYPE	HLIK6-1R	EXPIRE LE	24/04/2023
FABRICANT	HONDA LOCK Mfg. Co., LTD		

CARACTÉRISTIQUES TECHNIQUES :

BANDES DE FRÉQUENCES	ÉMISSION	RECEPTION
	125 KHz	433.92 MHz
NIVEAU DE CHAMP MAGNÉTIQUE : 24.3 dBµA/m@3m		

SPECIFICATIONS TECHNIQUES APPLICABLES :

INTERFACES SOUSMIS À L'AGREMENT	ASPECT TELECOMMUNICATIONS	COMPATIBILITE ELECTROMAGNETIQUE	SECURITE ELECTRIQUE	EXPOSITION AUX RAYONNEMENTS ELECTROMAGNETIQUES
RADIOELECTRIQUE 433.92 MHz	ANRT-ST/AIR-A2FP _{IS-198/06/06}	EN 301 489-1/3	EN 60665	EN 62479
RADIOELECTRIQUE 125 KHz	ANRT-ST/AIR-A2FP _{ENEC/2006/06}			

CONDITIONS DE COMMERCIALISATION :

- LES PERSONNES, PHYSIQUES OU MORALES, QUI SOUHAITENT COMMERCIALISER LE MATÉRIEL OBJET DU PRÉSENT CERTIFICAT DOIVENT :
 - DEPOSER, AU PRÉALABLE, UNE DEMANDE AUPRES DE L'ANRT, ACCOMPAGNÉE D'UN ENGAGEMENT D'INTÉRIEUR, CONFORMÈMENT À LA DÉCISION ANRT/DG/N°07/10 SUSMENTIONNÉE ;
 - TENIR À JOUR UN REGISTRE COMPORTANT LES INFORMATIONS DEMANDÉES PAR LA DITE DÉCISION.

CONDITIONS D'USAGE :

- L'UTILISATION DU MATÉRIEL OBJET DU PRÉSENT CERTIFICAT EST LIBRE SOUS RÉSERVE DU RESPECT DES CONDITIONS D'EXPLOITATIONS PRÉCISÉES DANS LES DÉCISIONS SUSMENTIONNÉES RÉGISSANT L'USAGE DES APPAREILS DE FAIBLE PORTÉE ET FAIBLE PUISSANCE (A2FP) ;
- TOUTE MODIFICATION QUE SUBIT CE MATÉRIEL POSTÉRIEUREMENT À SON AGREMENT, NOTAMMENT AU NIVEAU DE SES CARACTÉRISTIQUES TECHNIQUES, CE MATÉRIEL DEVA ÊTRE SOUMIS À UN NOUVEAU AGREMENT ;
- EN CAS DE CHANGEMENT À LA RÉGLEMENTATION EN VIGUEUR, RENVOYANT NÉCESSAIRE D'APPORTER DES MODIFICATIONS AU PRÉSENT EQUIPEMENT OU À LA PROCÉDURE APPLICABLE POUR SON USAGE DU SON AGREMENT, VOTRE SOCIÉTÉ SERA TENUE DE S'Y CONFORMER ;
- EN CAS D'INFRACTION À LA RÉGLEMENTATION EN VIGUEUR, CET AGREMENT PEUT ÊTRE SUSPENDU OU RETIRÉ. VOTRE SOCIÉTÉ EST PASSIBLE DES SANCTIONS PRÉVUES PAR LA RÉGLEMENTATION EN VIGUEUR.

CERTIFICAT D'AGREMENT ACCORDÉ À :

RAISON SOCIALE : REALTIME TELECOMMUNICATION
ADRESSE : 70 RUE MELOUYA, APPT 2, AGDAL, RABAT.

AGENCE NATIONALE DE RÉGLEMENTATION DES TÉLÉCOMMUNICATIONS

ANRT

Centre : P.070405, Bd. Al-Riad, Hay Riad, Bd. 7909, Rabat 10.100
tél: +33 537 20 38 62
fax: +33 537 20 38 62
www.anrt.ma

Abdelkarim BELKHADIR
Chef du Service Agréments

Sistema de acceso sin llave*

AGREE PAR L'ANRT MAROC

MR 8477 ANRT 2013

MR 7815 ANRT 2013

MR 9492 ANRT 2014

24/09/2013

28/01/2013

23/07/2014

ROYAUME DU MAROC
UNION DES EQUIPEMENTS

ANRT
الوكالة الوطنية لتقنيات الاتصالات

Rabat le 24 SEPT 2013

DIRECTION TECHNIQUE
N°Ref. : ANRT/TEC/D44/SAG/KO/793/2013

CERTIFICAT D'AGREMENT

- Vu LA LOI N° 24-96 RELATIVE A LA POSTE ET AUX TELECOMMUNICATIONS TELLE QU'ELLE A ETE MODIFIEE ET COMPLETEE ;
- Vu LA DECISION ANRT/DG/N°12/04 DU 29/12/2004 FIXANT LE REGIME D'AGREMENT DES EQUIPEMENTS TERMINAUX ET DES INSTALLATIONS RADIOELECTRIQUES TELLE QUE COMPLETEE PAR LA DECISION ANRT/DG/N°06/09 DU 28 JUILLET 2009 ;
- Vu LA DECISION ANRT/DG/N°10/09 DU 28 JUILLET 2009 FIXANT LES SPECIFICATIONS TECHNIQUES D'AGREMENT DES EQUIPEMENTS TERMINAUX ET DES INSTALLATIONS RADIOELECTRIQUES ELLE QU'ELLE A ETE MODIFIEE ET COMPLETEE PAR LA DECISION ANRT/DG/N°05/09 DU 22 JUILLET 2009 ;
- Vu LA DECISION ANRT/DG/N°08/13 DU 20 JUIN 2013 FIXANT LES CONDITIONS TECHNIQUES D'UTILISATION DES INSTALLATIONS RADIOELECTRIQUES COMPOSEES D'APPAREILS DE FAIBLE PUISSANCE ET DE FAIBLE PORTEE (A2FP) ;
- Vu L'ENGAGEMENT DE CONFORMITE AUX SPECIFICATIONS TECHNIQUES DECLAREES DEPOSE LORS DE LA DEMANDE.

L'ANRT DECIDE D'ACCORDER L'AGREMENT A L'EQUIPEMENT DESIGNÉ CI-DESSOUS :

DESIGNATION	EMETTEUR A2FP	N° D'AGREMENT	MR 8477 ANRT 2013
MARQUE	CONTINENTAL	DELIVRE LE	24/09/2013
TYPE	ACURA FOB WY13.5-V2x	EXPIRE LE	23/09/2023
FABRICANT	CONTINENTAL AUTOMOTIVE GmbH		

CARACTERISTIQUES TECHNIQUES :

BANDES DE FREQUENCES	EMISSIION
	433,660 MHz ET 434,180 MHz
PUISSANCE APPARENTE RAYONNEE	-22,8 dBm

SPÉCIFICATIONS TECHNIQUES APPLICABLES :

INTERFACES SOUMISES A L'AGREMENT	ASPECT TELECOMMUNICATIONS	COMPATIBILITE ELECTROMAGNETIQUE	SECURITE ELECTRIQUE	EXPOSITION AUX RAYONNEMENTS ELECTROMAGNETIQUES
RADIOELECTRIQUE A2FP	ANRT-ST/IR-A2FP _{EMER}	EN 301 489-1/3	EN 60950	EN 62479

CONDITIONS DE COMMERCIALISATION :

- LES PERSONNES, PHYSIQUES OU MORALES, QUI SOUHAITENT COMMERCIALISER L'INTERFACE RADIOELECTRIQUE A2FP PRESENTE DANS LE MATERIEL OBJET DU PRESENT CERTIFICAT DOIVENT :
 - DEPOSER, AU PREALABLE, UNE DEMANDE AUPRES DE L'ANRT, ACCOMPAGNEE D'UN ENGAGEMENT DUMENT REMPLI CONFORMEMENT A LA DECISION ANRT/DG/N°08/13 SUSMENTIONNEE,
 - TENIR A JOUR UN REGISTRE COMPORTANT LES INFORMATIONS DEMANDEES PAR LA DITE DECISION.

CONDITIONS D'USAGE :

- L'UTILISATION DE L'INTERFACE RADIOELECTRIQUE A2FP PRESENTE DANS LE MATERIEL OBJET DU PRESENT CERTIFICAT EST LIBRE SOUS RESERVE DU RESPECT DES CONDITIONS D'EXPLOITATIONS PRECISEES DANS LES DECISIONS SUSMENTIONNEES REGISSANT L'USAGE DES APPAREILS DE FAIBLE PORTEE ET FAIBLE PUISSANCE (A2FP) ;
- TOUTE MODIFICATION QUE SUBIT CE MATERIEL POSTERIEUREMENT A SON AGREMENT, NOTAMMENT AU NIVEAU DE SES CARACTERISTIQUES TECHNIQUES, CE MATERIEL DEVRA ETRE SOUMIS A UN NOUVEL AGREMENT ;
- EN CAS DE CHANGEMENT A LA REGLEMENTATION EN VIGUEUR, RENDANT NECESSAIRE D'APPORTER DES MODIFICATIONS AU PRESENT EQUIPEMENT OU A LA PROCEDURE APPLICABLE POUR SON USAGE OU SON AGREMENT, VOTRE SOCIETE SERA TENUE DE S'Y CONFORMER ;
- EN CAS D'INFRACTION A LA REGLEMENTATION EN VIGUEUR, CET AGREMENT PEUT ETRE SUSPENDU OU RETIRE. VOTRE SOCIETE EST PASSIBLE DES SANCTIONS PREVUES PAR LA REGLEMENTATION EN VIGUEUR.

CERTIFICAT D'AGREMENT ACCORDEE A :

RAISON SOCIALE : REALTIME TELECOMMUNICATION
Adresse : 70, RUE MELOUYIA APPT 2 AGDAL, RABAT.

AGENCE NATIONALE DE REGLEMENTATION
DES TELECOMMUNICATIONS

ANRT

Abdelkarim BELKHADIR
Chef du Service Agreements

Centre d'offices: Bd. Achrafia,
Hay Elad, BP: 2939, Rabat 10,100
Téléphone : (212) 5 37 71 84 00
Télécopie : (212) 5 37 70 56 62
www.onf.ma

Sistema de acceso sin llave*

REPUBLICA DEL MARROC
ROYAUME DU MAROC

ANRT
Agence Nationale de Régulation
des Télécommunications

DIRECTION TECHNIQUE
ANRT/TC/REG/ADM/SAG/NO/772813

Révisé le "28" JAN 2013

CERTIFICAT D'AGREMENT

- Vu la Loi N° 24-86 relative à la Poste et aux Télécommunications telle qu'elle a été modifiée et complétée ;
- Vu la Décision ANRT/DOG/15/04 du 28/12/2004 fixant le régime d'agrément des équipements terminaux et des installations radioélectriques telles que comprises par la Décision ANRT/DOG/06/08 du 28 JUILLET 2006 ;
- Vu la Décision ANRT/DOG/07/06 du 26 JUILLET 2006 fixant les spécifications techniques d'agrément des équipements terminaux et des installations radioélectriques telles qu'elle a été modifiée et complétée par la Décision ANRT/DOG/10/09 du 22 JUILLET 2009 ;
- Vu la Décision ANRT/DOG/07/10 du 13 OCTOBRE 2010 fixant les conditions techniques d'utilisation des installations radioélectriques composées d'appareils de faible puissance et de faible portée (AZFP) ;
- Vu l'engagement de conformité aux spécifications techniques déclarées depuis l'origine de la demande.

L'ANRT décide d'accorder l'agrément à l'équipement désigné ci-dessous :

DESIGNATION	ÉMETTEUR/RÉCEPTEUR AZFP	N° D'AGREMENT	MR 7815 ANRT 2013
MARQUE	CONTINENTAL	DELIVRE LE	28/01/2013
TYPE	40527812	EXPIRE LE	27/01/2023
FABRICANT	CONTINENTAL AUTOMOTIVE GMBH		

CARACTÉRISTIQUES TECHNIQUES

BANDES DE FRÉQUENCES	ÉMISSION 125 KHz	RÉCEPTION 125 KHz
Niveau de Champ Magnétique : 19.705µA/m@10m		

SPECIFICATIONS TECHNIQUES APPLICABLES :

INTERFACES SOUMISES À L'AGREMENT	ASPECT TÉLÉCOMMUNICATIONS	EXISTENCES DE COMPATIBILITÉ ÉLECTROMAGNÉTIQUE	EXISTENCES DE SÉCURITÉ ÉLECTRIQUE	EXPOSITION AUX RAYONNEMENTS ÉLECTROMAGNÉTIQUES
RADIOÉLECTRIQUE 125 KHz	ANRT-STAIR-AZFP ^{TELECOM}	EN 301 488-1/3	EN 60950	EN 62309

CONDITIONS DE COMMERCIALISATION :

- LES PERSONNES PHYSIQUES OU MORALES QUI SOUHAITENT COMMERCIALISER L'INTERFACE RADIOÉLECTRIQUE AZFP PRÉSENTÉ DANS LE MATÉRIEL OBJET DU PRÉSENT CERTIFICAT DOIVENT :
 - DÉPOSER AU PRÉALABLE UNE DEMANDE AUPRÈS DE L'ANRT ACCOMPAGNÉE D'UN ENGAGEMENT COMÉNT REMPLI CONFORMÉMENT À LA DÉCISION ANRT/DOG/07/10 SUIVANT LES POINTS :
 - TENIR À JOUR UN REGISTRE COMPORTANT LES INFORMATIONS DEMANDÉES PAR LA DITE DÉCISION.

CONDITIONS D'USAGE :

- L'UTILISATION DE L'INTERFACE RADIOÉLECTRIQUE AZFP PRÉSENTÉ DANS LE MATÉRIEL OBJET DU PRÉSENT CERTIFICAT EST LIBRE SOUS RÉSERVE DU RESPECT DES CONDITIONS D'EXPLOITATION PRÉVUES DANS LA DÉCISION SUBVENTIONNÉE RÉGISTRANT L'USAGE DES APPAREILS DE FAIBLE PORTÉE ET FAIBLE PUISSANCE (AZFP) ;
- TOUTE MODIFICATION QUE SUIVIT CE MATÉRIEL POSTÉRIEUREMENT À SON AGREMENT, NOTAMMENT AU NIVEAU DE SES CARACTÉRISTIQUES TECHNIQUES, CE MATÉRIEL DEVRA ÊTRE SOUMIS À UN NOUVEAU AGREMENT ;
- EN CAS DE CHANGEMENT À LA RÉGLEMENTATION EN VIGUEUR, RENDANT NÉCESSAIRE D'APPORTER DES MODIFICATIONS AU PRÉSENT ÉQUIPEMENT OU À LA PROCÉDURE APPLICABLE POUR SON USAGE OU SON AGREMENT, VOTRE SOCIÉTÉ SERA TENUE DE SE CONFORMER ;
- EN CAS D'INFRACTION À LA RÉGLEMENTATION EN VIGUEUR, CET AGREMENT PEUT ÊTRE SUSPENDU OU RETIRÉ. VOTRE SOCIÉTÉ EST PASSIBLE DES SANCTIONS PRÉVUES PAR LA RÉGLEMENTATION EN VIGUEUR.

CERTIFICAT D'AGREMENT ACCORDÉ À :

RAISON SOCIALE : **REALTIME TELECOMMUNICATION**
 ADRESSE : 10 Rue Melouira Arrêt 2, Agdal - Rabat.

AGENCE NATIONALE DE RÉGLEMENTATION
DES TÉLÉCOMMUNICATIONS

ANRT

Centre : 05 Offices, Bd. Ar-Riad,
Hajj Khalil, BP: 2409, Rabat 10, 106
Téléphone : (212) 5 37 27 84 (D)
Fax : 212 5 37 20 38 43
www.anrt.ma

Abdelhakim BELKHAOUR
Chef de Service Agrément

* No disponible en todos los modelos

Modelos de Serbia

Sistema inmovilizador

Mando a distancia*



Akcionarsko društvo za ispitivanje kvaliteta "KVALITET" NIS
Акционарско друштво за испитивање квалитета "КВАЛИТЕТ" НИС
Joint-stock company for quality testing "KVALITET" NIS



Akcionarsko društvo za ispitivanje kvaliteta "KVALITET" NIS
Акционарско друштво за испитивање квалитета "КВАЛИТЕТ" НИС
Joint-stock company for quality testing "KVALITET" NIS



POTVRDA O USAGLAŠENOSTI - RITto Broj: P1614118200
CONFIRMATION OF CONFORMITY - R&TTE No.:

Podnosioc/zahvat: DELTA AUTOMOTO D.O.O.
Applicant: 11070 NOVI BEOGRAD
OMLADINSKIH BRIGADA 33A

Vrsta opreme: UREDAJ ZA BLOKADU KONTAKT BRAVE VOZILA
Equipment category:

Oznaka tipa/modela: HLIK6-1R
Equipment type/model:

Robna marka: Honda Lock
Equipment trademark:
Proizvođač: Honda Lock Mfg. Co., Ltd.
Manufacturer: Japan

Vrednovana dokumentacija Evaluated documentation:
Laboratorija/ispitni izveštaj: Bezbednost/Safety: UL Japan, Inc. Head Office EMC Lab.:
10068398-A, 01.07.2013. /
32EE0044-HD-02-B, 26.03.2013. /
EMK/EMC: UL Japan, Inc. SHONAN EMC Lab.:
32EE0044-SH-02-D, 15.01.2013. /
RITto/R&TTE: UL Japan, Inc. SHONAN EMC Lab.:
32EE0044-SH-02-C, 15.01.2013. /
32EE0044-SH-02-B, 15.01.2013. /

Na osnovu gore navedene dokumentacije utvrdjeno je da gore navedena oprema zadovoljava zahteve Pravilnika o radio opremi i telekomunikacionoj terminalnoj opremi (Sl. glasnik RS, 11/2012).
On the basis of the above mentioned documentation it is found that above mentioned equipment fulfils the requirements of the Rulebook on Radio Equipment and Telecommunications Terminal Equipment (Official Gazette RS, 11/2012).

Nastale promene u specifikaciji, tipu/modelu, komponentama, električnim karakteristikama opreme koji utiču na usaglašenost sa navedenim Pravilnikom moraju se prijaviti "Kvalitet"u a.d. NIS.
Any changes occur in the specification, type/model, components of the design, electrical construction which may influence on conformity to the above mention Rulebook, shall be forwarded to "Kvalitet".

Mesto i datum izdavanja: Važi do:
Place and date: Valid until:
NIS, 06.11.2014. 06.11.2017.



Generalni direktor
Vladimir Vukajićević, dipl.inž.

Bul. Svetlog Cara Konstantina 82-86, NIS 18000, Srbija. Tel: (018)550-766, 550-624. Fax: (018)550-636, 550-068
e-mail: office@kvalitet.co.rs, http://www.kvalitet.co.rs

POTVRDA O USAGLAŠENOSTI - RITto Broj: P1614118300
CONFIRMATION OF CONFORMITY - R&TTE No.:

Podnosioc/zahvat: DELTA AUTOMOTO D.O.O.
Applicant: 11070 NOVI BEOGRAD
OMLADINSKIH BRIGADA 33A

Vrsta opreme: KLJUČ ZA DALJINSKI PRISTUP VOZILU
Equipment category:

Oznaka tipa/modela: HLIK6-3T
Equipment type/model:

Robna marka: Honda Lock
Equipment trademark:
Proizvođač: Honda Lock Mfg. Co., Ltd.
Manufacturer: Japan

Vrednovana dokumentacija Evaluated documentation:
Laboratorija/ispitni izveštaj: Bezbednost/Safety: UL Japan, Inc. Head Office EMC Lab.:
10068398-A, 01.07.2013. /
100682365-C, 24.06.2013. /
EMK/EMC: UL Japan, Inc. SHONAN EMC Lab.:
100682365-B, 21.06.2013. /
RITto/R&TTE: UL Japan, Inc. SHONAN EMC Lab.:
100682365-A, 21.06.2013. /

Na osnovu gore navedene dokumentacije utvrdjeno je da gore navedena oprema zadovoljava zahteve Pravilnika o radio opremi i telekomunikacionoj terminalnoj opremi (Sl. glasnik RS, 11/2012).
On the basis of the above mentioned documentation it is found that above mentioned equipment fulfils the requirements of the Rulebook on Radio Equipment and Telecommunications Terminal Equipment (Official Gazette RS, 11/2012).

Nastale promene u specifikaciji, tipu/modelu, komponentama, električnim karakteristikama opreme koji utiču na usaglašenost sa navedenim Pravilnikom moraju se prijaviti "Kvalitet"u a.d. NIS.
Any changes occur in the specification, type/model, components of the design, electrical construction which may influence on conformity to the above mention Rulebook, shall be forwarded to "Kvalitet".

Mesto i datum izdavanja: Važi do:
Place and date: Valid until:
NIS, 06.11.2014. 06.11.2017.



Generalni direktor
Vladimir Vukajićević, dipl.inž.

Bul. Svetlog Cara Konstantina 82-86, NIS 18000, Srbija. Tel: (018)550-766, 550-624. Fax: (018)550-636, 550-068
e-mail: office@kvalitet.co.rs, http://www.kvalitet.co.rs

Sistema de acceso sin llave*



Akcionarsko društvo za ispitivanje kvaliteta "KVALITET" NIS
Акционерско друштво за испитивање квалитета "КВАЛИТЕТ" Нис
Joint-stock company for quality testing "KVALITET" NIS



POTVRDA O USAGLAŠENOSTI - RITTO
CONFIRMATION OF CONFORMITY - R&TTE

Broj: **P1617074400**
No.

Podnositelj zahteva: RTTE CONSULTING DOO
Applicant: 11000 BEOGRAD
MARICKA 28/29

Vrsta opreme: SISTEM ZA DALJINSKI PRISTUP VOZILU
Equipment category:

Oznaka tipa/modela: 40527612
Equipment type/model:

Robna marka: Continental
Equipment trademark:

Proizvođač: Continental Automotive GmbH
Manufacturer: Germany

Vrednovana dokumentacija: Evaluated documentation:
Laboratorija/ Bezbednost/Safety: M.Dudke Hochfrequenz-Technik.
Ispitni izveštaji: 12008153, 14.12.2012./
Laboratory: 12008152, 14.12.2012./
Test report: ENK/EMC: M.Dudke Hochfrequenz-Technik:
RITTO/R&TTE: M.Dudke Hochfrequenz-Technik:
12008151, 14.12.2012./
12008150, 14.12.2012./

Na osnovu gore navedene dokumentacije utvrđeno je da gore navedena oprema zadovoljava zahtev "Pravilnika o radio opremi i telekomunikacionoj terminalnoj opremi" (Sl. glasnik RS, 11/2012).
On the basis of the above mentioned documentation it is found that above mentioned equipment fulfils the requirements of the "Rulesbook on Radio Equipment and Telecommunications Terminal Equipment (R&TTE) (Official Gazette RS, 11/2012).
Nastale promene u specifikaciji, tipu/modelu, komponentama, električnim karakteristikama opreme koji utiču na usaglašenost sa navedenim Pravilnikom moraju se prijaviti "Kvalitet"-u a.d. NIS.
Any changes occur in the specification, type/model, components of the design, electrical construction which may influence on conformity to the above mention Rulesbook, shall be forwarded to "Kvalitet".

Prijava izdavanja Potvrde za navedenu opremu: 16.05.2014. broj Potvrde: P1614053700

Mesto i datum izdavanja: Važi do:
Place and date: Valid until:
NIS, 16.05.2017. 15.05.2020.



Generelni direktor
Vladimir Vukašinić, dipl.inž.

Ovaj dokument važi samo za proizvode koji su izloženi sa proizvodima koji su bili predmet vrednovanja.
Bul. Svetog Cara Konstantina 82-86, NIS 18000, Srbija. Tel: (018)550-766, 550-624, Fax: (018)550-636, 550-068
e-mail: office@kvalitet.co.rs. http://www.kvalitet.co.rs



Akcionarsko društvo za ispitivanje kvaliteta "KVALITET" NIS
Акционерско друштво за испитивање квалитета "КВАЛИТЕТ" Нис
Joint-stock company for quality testing "KVALITET" NIS



POTVRDA O USAGLAŠENOSTI - RITTO
CONFIRMATION OF CONFORMITY - R&TTE

Broj: **P1617072200**
No.

Podnositelj zahteva: RTTE CONSULTING DOO
Applicant: 11000 BEOGRAD
MARICKA 28/29

Vrsta opreme: KLJUČ ZA DALJINSKI PRISTUP VOZILU
Equipment category:

Oznaka tipa/modela: V2z/V4x
Equipment type/model:

Robna marka: Continental
Equipment trademark:

Proizvođač: Continental Automotive GmbH
Manufacturer: Germany

Vrednovana dokumentacija: Evaluated documentation:
Laboratorija/ Bezbednost/Safety: M.Dudke Hochfrequenz-Technik.
Ispitni izveštaji: 12008045, 02.11.2012./
Laboratory: 12009046, 02.11.2012./
Test report: ENK/EMC: M.Dudke Hochfrequenz-Technik.:
RITTO/R&TTE: M.Dudke Hochfrequenz-Technik.:
12008042, 02.11.2012./
12008043, 02.11.2012./

Na osnovu gore navedene dokumentacije utvrđeno je da gore navedena oprema zadovoljava zahtev "Pravilnika o radio opremi i telekomunikacionoj terminalnoj opremi" (Sl. glasnik RS, 11/2012).
On the basis of the above mentioned documentation it is found that above mentioned equipment fulfils the requirements of the "Rulesbook on Radio Equipment and Telecommunications Terminal Equipment (R&TTE) (Official Gazette RS, 11/2012).
Nastale promene u specifikaciji, tipu/modelu, komponentama, električnim karakteristikama opreme koji utiču na usaglašenost sa navedenim Pravilnikom moraju se prijaviti "Kvalitet"-u a.d. NIS.
Any changes occur in the specification, type/model, components of the design, electrical construction which may influence on conformity to the above mention Rulesbook, shall be forwarded to "Kvalitet".

Prijava izdavanja Potvrde za navedenu opremu: 16.05.2014. broj Potvrde: P1614053800

Mesto i datum izdavanja: Važi do:
Place and date: Valid until:
NIS, 12.05.2017. 11.05.2020.



Generelni direktor
Vladimir Vukašinić, dipl.inž.

Ovaj dokument važi samo za proizvode koji su izloženi sa proizvodima koji su bili predmet vrednovanja.
Bul. Svetog Cara Konstantina 82-86, NIS 18000, Srbija. Tel: (018)550-766, 550-624, Fax: (018)550-636, 550-068
e-mail: office@kvalitet.co.rs. http://www.kvalitet.co.rs

Sistema de acceso sin llave*

ALPS ALPS ELECTRIC CO., LTD. Engineering Headquarters
 4-3-36, Nakazato, Furuoka, Osaka-city, Miyagi-pref, 989-6181, Japan
 Phone +81 22-52-9111 Fax +81 22-52-9125

DECLARATION OF CONFORMITY
 For

CE Product: Immobiliser base station
 Model: TWK1A0028

Supplied by: ALPS ELECTRIC CO., LTD.
 6-3-36, Nakazato, Furuoka, Osaka-city,
 Miyagi-pref., JAPAN 989-6181

Technical Construction File held by:
 ALPS ELECTRIC CO., LTD.
 6-3-36, Nakazato, Furuoka, Osaka-city,
 Miyagi-pref., JAPAN 989-6181

Standard used for comply
R&TTE Directive (Article 3.1(a) Safety) EN 60965:2002 + Amd.1: 2006 + Amd.11: 2008 + Amd.2: 2010 + Amd.12: 2011
R&TTE Directive (Article 3.1(b) EMC) EN 301 489-1 V1.9.2: 2011
 EN 301 489-3 V1.6.1: 2013
R&TTE Directive (Article 3.2 Spectrum) EN 300 330-1 V1.7.1: 2010
 EN 300 330-2 V1.5.1: 2010

Means of Conformity
 We declare under our sole responsibility that the Product (s) is conformity with the essential requirements and other relevant requirements of the
 Radio and Telecommunication Terminal Equipment (R&TTE) Directive (1999/5/EC).

Date of issue: July 11, 2014

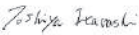
Signature of Responsible Person:

 Toshiya Ikarashi
 Group Leader
 GROUP1 ENGINEERING DEPT.M5

Sistema de teléfono manos libres*



Akcionarsko društvo za ispitivanje kvaliteta "KVALITET" Niš
 Акционарско друштво за испитивање квалитета "КВАЛИТЕТ" Ниш
 Joint-stock company for quality testing "KVALITET" Niš



POTVRDA O USAGLAŠENOSTI - RITTO Broj: P1617174400
 CONFIRMATION OF CONFORMITY - R&TTE No.

Podnosilac zahteva: RTTE CONSULTING DOO
 Applicant: 11090 BEOGRAD-RAKOVIKA
 KNEZA VIŠESLAVA 63/2.7

Vrsta opreme: AUDIO UREĐAJ ZA AUTOMOBIL SA BLUETOOTH, WLAN I GPS
 Equipment category:

Oznaka tipa/modela: FT0056A
 Equipment type/model:

Robna marka: FUJITSU TEN
 Equipment trademark:

Proizvođač: FUJITSU TEN LIMITED
 Manufacturer: Japan

Vrednovana dokumentacija Evaluated documentation:

Laboratorija/ Bezbednost/Safety: UL Japan, Inc. Head Office EMC Lab.
 Ispitni izveštaj: 10075507H-H, 21.11.2013. /
 Laboratory/ EMKEMC: UL Japan, Inc. Head Office EMC Lab.:
 10075507H-D, 08.11.2013. /
 Test report: RTTORTTE: UL Japan, Inc. Head Office EMC Lab.:
 10374235H-W, 02.10.2014. /
 10374235H-V, 02.10.2014. /
 10075507H-C, 08.11.2013. /

Na osnovu gore navedene dokumentacije utvrđeno je da gore navedena oprema zadovoljava zahteve Pravilnika o radio opremi i telekomunikacionoj terminalnoj opremi (Sl. glasnik RS, 11/2012).
 On the basis of the above mentioned documentation it is found that above mentioned equipment fulfils the requirements of the "Rulebook on Radio Equipment and Telecommunications Terminal Equipment (Official Gazette RS, 11/2012).

Nastale promene u specifikaciji, tipu/modelu, komponentama, električnim karakteristikama opreme koji utiču na usaglašenost sa navedenim Pravilnikom moraju se prijaviti "Kvalitet" u s.d. Niš.
 Any changes occur in the specification, type/model, components of the design, electrical construction which may influence on conformity to the above mention Rulebook, shall be forwarded to "Kvalitet".

Prvo izdavanje Potvrde za navedenu opremu: 25.11.2014. broj Potvrde: P1614126000

Mesto i datum izdavanja: Niš, 22.11.2017.
 Place and date:

Važi do: 21.11.2020.
 Valid until:



Generalni direktor

 Vladimir Vuksinović, dipl.inž.

Ovaj dokument važi samo za proizvode koji su isloveni sa proizvodima koji su bili predmet vrednovanja.
 Bul. Svetog Cara Konstantina 82-86, Niš 18000, Srbija, Tel: (018)550-766, 550-624, Fax: (018)550-636, 550-668
 e-mail: office@kvalitet.rs, http://www.kvalitet.co.rs

EC Declaration of Conformity



1. The undersigned, Mr. Ryoichi Hiraki, representing the manufacturers, herewith declares that the machinery described below fulfils all the relevant provisions of:

- The EC-directive 2006/42/EC on machinery

2. Description of the machinery

a) Generic denomination: Pantograph jack
b) Function: lifting motor vehicle

c) Model	d) Type
SNB	Honda Type-A
SJD	Honda Type-B
SZA	Honda Type-C
SAH	Honda Type-D
TP6	Honda Type-G
T5A	Honda Type-I
T2V	Honda Type-J

3. Manufacturer (1) : Honda Type-A/B/C/G/I
RIKENKAKI CO., LTD.
5-6-12 Chiyoda Sakado-shi,
Saitama 350-0214
JAPAN

4. Manufacturer (2) : Honda Type-D/J
CHANGZHOU RIKENSEIKO MACHINERY CO., LTD.
No. 1903 Zhongwu Ave. Zhonglou Changzhou,
Jiangsu CHINA

5. Legal person authorised to compile the technical file :
Honda Motor Europe Ltd Belgian Branch
p/a Honda Motor Europe Ltd – Aalst Office
Wijnjaardveld 1 (Noord V)
B-9300 Aalst (Belgium)

6. References to harmonized standards	7. Other standards or specifications
EN1494:2000+A1:2008	-

8. Done at: Saitama, Japan
9. Date: 1 December, 2009

Ryoichi Hiraki

Ryoichi Hiraki
President of RIKENKAKI CO.,LTD.
President of CHANGZHOU RIKENSEIKO
MACHINERY CO.,LTD.

Note: This declaration becomes invalid, if technical or operational modifications are introduced without the manufacturers consent.

<p>Deutsch (German) EG-Konformitätserklärung 1. Der Unterzeichner, Herr Ryoichi Hiraki, Vertreter der Hersteller, erklärt hiermit, das die unten beschriebenen Maschinen den relevanten Bestimmungen von folgender Richtlinie entsprechen: •EG-Richtlinie 2006/42/EC für Maschinen 2. Beschreibung der Maschine a) Allgemeine Bezeichnung : Scherenwagenheber b) Funktion : Anhebung des Kraftfahrzeugs c) Modell d) Typ 3. Hersteller (1) 4. Hersteller (2) 5. Juristische Person, die bevollmächtigt ist, die technische Datei zu erstellen 6. Bezug auf Standardübereinstimmungen 7. Andere Standards oder Spezifikationen 8. Ausgestellt in 9. Datum</p>	<p>Français (French) Déclaration de conformité CE 1. Le soussigné, M. Ryoichi Hiraki, représentant es fabricants, déclare par la présente que les machines décrites ci-dessous satisfont toutes les dispositions pertinentes de: •La Directive CE 2006/42/EC concernant les machines 2. Descripteur des machines a) Dénomination générique : Cric pantographe b) Fonction : levage de véhicule à moteur c) Modèle d) Type 3. Fabricant (1) 4. Fabricant (2) 5. Personne morale habilitée à compiler le fichier technique 6. Références aux normes harmonisées 7. Autres normes ou spécifications 8. Fait à 9. Date</p>
<p>Nederland (Dutch) EG-conformiteitsverklaring 1. De ondergetekende, dhr. Ryoichi Hiraki, die de fabrikanten vertegenwoordigt, verklaart hierbij dat de hieronder beschreven machine voldoet aan alle relevante voorzieningen van: •De EG-richtlijn 2006/42/EG voor machines 2. Beschrijving van de machine a) Generieke benaming : Pantograafkrik b) Functie : Motorvoertuig opheffen c) Model d) Type 3. Fabrikant (1) 4. Fabrikant (2) 5. Rechtspersoon geautoriseerd voor de samenstelling van het technische dossier 6. Referentie geharmoniseerde normen 7. Andere normen of specificaties 8. Plaats 9. Datum</p>	<p>Dansk (Danish) EF-overensstemmelseserklæring 1. Undertegnede, hr. Ryoichi Hiraki, som repræsenterer producenterne, erklærer hermed, at de herunder beskrevne maskiner overholder alle de relevante bestemmelser i: •Maskindirektivet, EU-direktiv 2006/42/EF 2. Beskrivelse af maskinerne a) Generisk betegnelse : Saksedonkraft b) Funktion : Til at løfte motorkøretøj c) Model d) Type 3. Producent (1) 4. Producent (2) 5. Juridisk person med bemyndigelse til at udarbejde den tekniske fil 6. Henvisninger til harmoniserede standarder 7. Andre standarder eller specifikationer 8. Sted 9. Dato</p>

<p>Italiano (Italian) Dichiarazione CE di Conformità 1. Il sottoscritto, Sig. Ryoichi Hiraki, rappresentante delle fabbriche, dichiara che il veicolo sotto riportato è conforme alle disposizioni pertinenti alla: *Direttiva 2006/42/CE relative agli autoveicoli 2. Descrizione della vettura a) Denominazione generica : Martinetto a pantografo b) Funzione : sollevamento veicolo a motore c) Modello d) Tipo 3. Fabbrica (1) 4. Fabbrica (2) 5. Legale autorizzato a costituire il fascicolo tecnico 6. Riferimento norme standard 7. Altre norme e specifiche 8. Eseguito a 9. Data</p>	<p>Ελληνικά (Greek) Δήλωση Συμμόρφωσης ΕΚ 1. Ο υπογεγραμμένος, κ. Ryoichi Hiraki, ως εκπρόσωπος των κατασκευαστών, δηλώνει δια του παρόντος ότι το μηχανήμα που περιγράφεται παρακάτω πληροί όλες τις σχετικές διατάξεις της: *Κοινοτικής Οδηγίας 2006/42/ΕΚ σχετικά με μηχανήματα 2. Περιγραφή του μηχανήματος α) Σύντομη ονομασία : Γρόλος αυτοκίνητου β) Λειτουργία : Ανύψωση μηχανοκίνητων οχημάτων γ) Μοντέλο δ) Τύπος 3. Κατασκευαστής (1) 4. Κατασκευαστής (2) 5. Νομικό πρόσωπο εξουσιοδοτημένο για τη σύνταξη του τεχνικού φακέλου 6. Αναφοράς στα εναρμονισμένα πρότυπα 7. Άλλα πρότυπα ή προδιαγραφές 8. Συντάχθηκε στη 9. Ημερομηνία</p>
<p>Português (Portuguese) Declaração de Conformidade CE 1. O abaixo-assinado, Ryoichi Hiraki, representando os fabricantes através desta, declara que a maquinaria descrita abaixo cumpre todas as disposições referentes à: *Directiva 2006/42/CE, sobre máquinas. 2. Descrição da maquinaria a) Denominação genérica : Macaco de tesoura b) Função : Elevação de veículo motor c) Modelo d) Tipo 3. Fabricante (1) 4. Fabricante (2) 5. Pessoa jurídica autorizada a compilar o processo técnico 6. Referências às normas harmonizadas 7. Outras normas ou especificações 8. Elaborado em 9. Data</p>	<p>Svenska (Swedish) EG-försäkran om överensstämmelse 1. Undertecknad representant för tillverkaren, Mr. Ryoichi Hiraki, försäkras härmed att den nedan beskrivna maskinutrustningen uppfyller alla tillämpliga bestämmelser i: *EU:s maskinriktiv 2006/42/EG 2. Beskrivning av maskinutrustningen a) Generisk benämning : Saxdomkraft b) Funktion : Lyft av motorfordon c) Modell d) Typ 3. Tillverkare (1) 4. Tillverkare (2) 5. Juridisk person behörig att sammanställa den tekniska dokumentationen 6. Hänvisningar till harmoniserade normer 7. Övriga normer eller specifikationer 8. Utfärdad i 9. Datum</p>

<p>Suomi / Suomen kieli (Finnish) EY Vaatimustenmukaisuusvakuutus 1. Allekirjoittanut, Mr. Ryoichi Hiraki, valmistajan edustaja, vakuuttaa täten, että alla kuvattu laite täyttää kaikki seuraavissa säännöksissä annetut asianmukaiset velvoitteet: *Koneita koskeva EY-direktiivi 2006/42/EC 2. Laitteen kuvaus a) Yleisnimike : Saksinosturi b) Käyttötarkoitus : moottoriajoneuvon nostaminen c) Malli d) Tyyppi 3. Valmistaja (1) 4. Valmistaja (2) 5. Teknisten tiedosten kokoamisesta valtuutettu oikeushenkilö 6. Yhdenmukaistettujen standardien viitetiedot 7. Muut standardit tai tiedot 8. Paikka 9. Päiväys</p>	<p>Čeština (Czech) ES - Prohlášení o shodě 1. Niže podepsaný Ryoichi Hiraki jako zástupce výrobce, tímto prohlašuje, že uvedený strojní zařízení splňuje příslušné požadavky Směrnice evropské komise 2006/42/EC pro strojní zařízení. 2. Popis strojního zařízení a) Obecný název : nůžkový zvedák b) Funkce : zvedání motorových vozidel c) Model d) Typ 3. Výrobce (1) 4. Výrobce (2) 5. Právnícká osoba oprávněná k předložení technické dokumentace 6. Odkazy na harmonizované normy 7. Jiné normy nebo specifikace 8. Místo 9. Datum</p>
<p>Polski (Polish) Deklaracja zgodności WE 1. Niżej podpisany, Pan Ryoichi Hiraki, reprezentujący producentów, niniejszym oświadcza, że opisane poniżej urządzenie jest zgodne z wszystkimi stosownymi postanowieniami: *Dyrektywy maszynowej Wspólnoty Europejskiej 2006/42/WE 2. Opis urządzenia a) Nazwa ogólna : podnośnik nożycowy b) Przeznaczenie : podnoszenie pojazdów silnikowych c) Model d) Typ 3. Producent (1) 4. Producent (2) 5. Osoba prawna upoważniona do kompilacji dokumentacji technicznej 6. Odniesienie do zharmonizowanych norm 7. Inne normy lub specyfikacje 8. Sporządzono w 9. Data</p>	<p>Slovenčina (Slovak) ES vyhlásenie o zhode 1. Podpísaný Ryoichi Hiraki, zástupca výrobcov, týmto vyhlasuje, že nižšie opísané strojové zariadenie spĺňa všetky príslušné ustanovenia tejto smernice: *Smernica 2006/42/ES o strojových zariadeniach 2. Opis strojového zariadenia a) Generické určenie : pantografický zdvihák b) Funkcia : zdvíhanie motorových vozidiel c) Model d) Typ 3. Výrobca (1) 4. Výrobca (2) 5. Autorizovaný zástupca schopný predložiť technickú dokumentáciu 6. Odkazy na harmonizované normy 7. Iné normy alebo požiadavky 8. Miesto 9. Datum</p>

<p>Magyar (Hungarian) EK megfeleléségi nyilatkozat 1. Alulírott, Mr. Ryoichi Hiraki, a gyártók képviselőiben ezennel kijelenti, hogy az alább megnevezett gép teljesíti: •a gépre vonatkozó 2006/42/EK irányelv összes vonatkozó előírását: 2. A gép leírása a) Általános megnevezés : olós emelő b) Rendeltetés : gépkocsiemelő c) Modell d) Típus 3. Gyártó (1) 4. Gyártó (2) 5. A műszaki dokumentáció összeállítására meghatalmazott jogi személy 6. Harmonizált szabványhivatkozások 7. Egyéb szabványok vagy műszaki jellemzők 8. Kiállítás helye 9. Kiállítás dátuma</p>	<p>Eesti (Estonian) EU vastavuseklaratsioon 1. Tootjate esindaja hr. Ryoichi Hiraki kinnitab käesolevaga, et allpool kirjeldatud seadmed vastavad järgmise õigusakti kõigile asjakohastele sätetele: •EU masinadirektiiv 2006/42/EÜ 2. Seadmete kirjeldus a) Üldnimetus : kaärtungraud b) Funktsioon : mootorsõiduki töstmise mudel d) Tüüp 3. Tootja (1) 4. Tootja (2) 5. Juridiline isik, kes on volitatud koostama tehnilist toimet 6. Viited harmoniseeritud standarditele 7. Muud standardid ja spetsifikatsioonid 8. Koht 9. Kuupäev</p>
<p>Latviešu (Latvian) EK paziņojums par atbilstību 1. Zemāk parakstījis Ryoichi Hiraki, kas pārstāv ražotāju, ar šo paziņo, ka zemāk aprakstītā mašīna atbilst piemērojamām šīs direktīvas prasībām: •EK Mašīnu direktīva 2006/42/EK 2. Mašīnas apraksts a) Vispārīgs apzīmējums : Vītnes domkrats b) Funkcija : Spēkratu celšana c) Modelis d) Tips 3. Ražotājs (1) 4. Ražotājs (2) 5. Juridiskā persona, kas pilnvarota apkopot tehnisko failu 6. Atsauces uz harmonizētajiem standartiem 7. Citi standarti vai specifikācijas 8. Vieta 9. Laiks</p>	<p>Slovensčina (Slovenian) Izjava o skladnosti ES 1. Podpisani č. Ryoichi Hiraki, ki zastopa proizvajalce, s tem izjavlja, da naprava, ki je opisana spodaj, izpolnjuje vse relevantne določbe: •Direktive o napravah 2006/42/ES 2. Opis naprave a) Generično ime : Pantografski dvigalnik b) Funkcija : dvigovanje motornega vozila c) Model d) Tip 3. Proizvajalec (1) 4. Proizvajalec (2) 5. Pravna oseba, ki je upravičena do sestave tehničnega dokumenta 6. Reference glede harmoniziranih standardov 7. Drugi standardi ali specifikacije 8. Ustvarjeno v/na 9. Datum</p>

<p>Български (Bulgarian) ЕС декларация за съответствие 1. Допълнодписаният г-н Риоки Хираки, представляващ производителите, декларирам с настоящата, че машината е описана по-долу напълно изпълнява всички съответни разпоредби на: •Европейската директивата 2006/42/ЕС за машиностроенето 2. Описание на машината a) Генерично наименование : Пантографен крик b) Функция : повдигане на моторни превозни средства c) Модел d) Тип 3. Производител (1) 4. Производител (2) 5. Юридическо лице упълномощено да състави техническия файл 6. Препратки към хармонизирани стандарти 7. Други стандарти или спецификации 8. Изготвено в 9. Дата</p>	<p>Român (Romanian) Declarație de conformitate CE 1. Subsemnatul Ryoichi Hiraki, reprezentant al producătorilor, declar prin prezenta că utilajul descris mai jos respectă toate prevederile relevante ale: •Directivei CE 2006/42/CE referitoare la mașini 2. Descrierea utilajului a) Denumire generică : Cric tip pantograf b) Funcție : ridicarea vehiculelor cu motor c) Model d) Tip 3. Producător (1) 4. Producător (2) 5. Persoana juridică autorizată să redacteze fișierul tehnic 6. Trimiteri la standardele armonizate 7. Alte standarde sau specificații 8. Întocmită în 9. Data</p>
<p>Türk (Turkish) AT Uygunluk Beyanı 1. Aşağıda imzası bulunan Sn. Ryoichi Hiraki, imalatçılar temsilen, tarif edilen makinelerin aşağıda adı geçen yönetmeliğin ilgili hükümlerine uygun olduğunu beyan eder: •AT makine direktifi 2006/42/EC 2. Makinelerin tanımı a) Jenerik adı : Pantograf krik b) İşlevi : motorlu taşıtları kaldırma c) Model d) Tür 3. İmalatçı (1) 4. İmalatçı (2) 5. Teknik dosyayı düzenlemeye yetkili tüzel kişi 6. Uyumlulaştırılmış standartlara atıflar 7. Diğer standartlar ya da şartnameler 8. Düzenlendiği yer 9. Tarih</p>	<p>Íslenska (Icelandic) EB-samræmisýfrýsing 1. Undirritaður, herra Ryoichi Hiraki, fulltrúi framleiðanda, lýsir yfir að vélbúnaðinum, sem lýst er hér að neðan, uppfyllir öll viðeigandi ákvæði: •EB-tískipunarinnar 2006/42/EC um vélbúnað 2. Lýsing á vélbúnaðinum a) Almennt heiti : Tvíarma tjakkur b) Hlutverk : að lyfta vélknúnum ökutækjum c) Gerð d) Tegund 3. Framleiðandi (1) 4. Framleiðandi (2) 5. Lögaðili sem hefur heimild að taka saman tækniskjal 6. Tilvísanir í samþætfaða staða 7. Aðrir staðlar eða tæknilysingar 8. Staður 9. Dagsetning</p>

<p>Español (Spanish) Declaración de Conformidad CE</p> <p>1. El abajo firmante, Sr. Ryoichi Hiraki, en representación de los fabricantes, por la presente declara que la maquinaria descrita a continuación cumple con las disposiciones aplicables de:</p> <p>•La directiva 2006/42/CE relativa a maquinarias</p> <p>2. Descripción de la maquinaria</p> <p>a) Denominación genérica : Gato pantográfico</p> <p>b) Función : Elevación de vehículo automotor</p> <p>c) Modelo d) Tipo</p> <p>3. Fabricante (1)</p> <p>4. Fabricante (2)</p> <p>5. Persona jurídica autorizada para recopilar el archivo técnico</p> <p>6. Referencias de normas armonizadas</p> <p>7. Otras normas o especificaciones</p> <p>8. Elaborada en 9. Fecha</p>	<p>Norsk (Norwegian) EF-samsvarserklæring</p> <p>1. Undertegnede, Ryoichi Hiraki, som representerer produsentene, erklærer herved at maskinen beskrevet nedenfor oppfyller alle relevante bestemmelser i:</p> <p>•EU-maskindirektiv 2006/42/EU</p> <p>2. Beskrivelse av maskineriet</p> <p>a) Generisk betegnelse : Pantografjekk (biljekk)</p> <p>b) Funksjon : løfting av motorkjøretøyer</p> <p>c) Modell d) Type</p> <p>3. Produsent (1)</p> <p>4. Produsent (2)</p> <p>5. Juridisk person med fullmakt til å utarbeide den tekniske dokumentasjonen</p> <p>6. Henvisninger til harmoniserte standarder</p> <p>7. Andre standarder eller spesifikasjoner</p> <p>8. Utarbeidet i 9. Dato</p>
<p>Lietuvių kalba (Lithuanian) EB atitikties deklaracija</p> <p>1. Toliau pasirašęs gamintojų atstovas Ryoichi Hiraki deklaruoja, kad toliau aprašytoji įranga atitinka visas atitinkamas nuostatas, išdėstytas:</p> <p>•EB Direktyvoje 2006/42/EB dėl mašinų</p> <p>2. Įrangos aprašymas</p> <p>a) Bendras pavadinimas : pantografo kėliklis</p> <p>b) Funkcija : motorinės transporto priemonės kėlimas</p> <p>c) Modelis d) Tipas</p> <p>3. Gamintojas (1)</p> <p>4. Gamintojas (2)</p> <p>5. Juridinis asmuo, įgaliotas sudaryti techninę bylą</p> <p>6. Nuoroda į lygiavertis standartus</p> <p>7. Kiti standartai arba specifikacijos</p> <p>8. Atlikta 9. Data</p>	<p>Hrvatski (Croatian) Izjava o sukladnosti EK</p> <p>1. Ja, dolje potpisani Ryoichi Hiraki, predstavnik proizvođača, ovime izjavljujem da su strojevi opisani u nastavku sukladni s bitnim odredbama:</p> <p>•Direktive 2006/42/EZ Europskog parlamenta i vijeća o strojevima</p> <p>2. Opis stroja</p> <p>a) Generički naziv : pantografska dizalica</p> <p>b) Funkcija : podizanje motornog vozila</p> <p>c) Model d) Tip</p> <p>3. Proizvođač (1)</p> <p>4. Proizvođač (2)</p> <p>5. Pravna osoba ovlaštena za sastavljanje tehničke dokumentacije</p> <p>6. Upućivanje na usklađene norme</p> <p>7. Ostale norme ili specifikacije</p> <p>8. Mjesto 9. Datum</p>

A

Accesorios y modificaciones	539
Aceite (motor)	491
Aceite del motor recomendado.....	491
Adición.....	495
Comprobación.....	494
Testigo de presión baja de aceite	88, 570
Viscosidad	491
Aceite del motor	491
Aceite del motor recomendado.....	491
Adición.....	495
Comprobación.....	494
Testigo de presión baja de aceite	88, 570
Acerca de las licencias de código abierto	312
Adición	
Aceite del motor.....	495
Lavaparabrisas.....	500
Refrigerante.....	496
Aditivos, aceite del motor	491
Airbags	49
Airbags de cortina lateral	58
Airbags delanteros (SRS)	51
Airbags laterales	56
Después de una colisión.....	51
Mantenimiento de los airbags.....	61
Registrador de datos de eventos	1
Sensores	49
Testigo	59, 91
Airbags de cortina lateral	58
Airbags delanteros (SRS)	51
Airbags laterales	56
Airbags SRS (airbags)	51

Ajuste	
Asientos delanteros.....	187
Asientos traseros.....	190
Distribución de los faros.....	451
Faros.....	174
Reloj	140
Retrovisores	185
Temperatura	127
Volante.....	184
Ajuste de la distribución de los faros	451
Ajuste del avisador de velocidad	129
Ajuste del reloj	140
Alfombrillas	535
Anclaje del hombro	44
Anclajes de amarre	206
Anclajes inferiores	72
Antena del sistema de audio	224
Apertura/cierre	
Capó	490
Elevallas eléctricos.....	162
Portón trasero.....	156
Aplicaciones del sistema de a bordo	298
Arranque del motor	392, 395
Arranque con pinzas	564
Avisador acústico de interruptor del motor... 164	
No arranca	561
Asientos	187
Ajuste.....	187
Asientos delanteros.....	187
Asientos traseros.....	190
Calefacción de los asientos	208
Asientos delanteros	187
Ajuste	187

Asientos traseros (plegado)	191
Atenuación	
Faros.....	170
Autonomía	126
Avance lento	
(Transmisión variable continua)	401
Avisador de cambio involuntario de carril ... 438	
Aviso de colisión frontal	434

B

Batería	524
Arranque con pinzas	564
Mantenimiento (comprobación de la batería)... 524	
Mantenimiento (sustitución).....	526
Testigo del sistema de carga.....	89, 570
Batería descargada	564
Bloqueo de seguridad para niños	155
Bloqueo/desbloqueo	142
Bloqueo de seguridad para niños	155
Desde el exterior	146
Desde el interior	153
Llaves	142
Uso de una llave.....	151
Bluetooth® Audio	254, 294
Bombillas halógenas	501
Botón de la luneta térmica	183
Botón de las luces de emergencia	4, 5
Botón Engine Start/Stop	165
Botón Pantalla	258
Botón SEL/RESET	125
Botón Start/Stop	165
Bujías	592

C

Caja de cambios	
Aceite	498
Indicador de posición de la palanca de cambios.....	89, 403
Líquido.....	498
Modo de cambio manual de 7 velocidades...	404
Calefacción (asiento)	208
Calefacción de los asientos	208
Cambio de bombillas	501
Cambio forzado (Transmisión variable continua)	401
Cambios	
Transmisión manual	407
Transmisión variable continua.....	402
Carga baja de la batería	570
Carga máxima permitida	385
Cámara trasera con múltiples vistas	469
Cinturones (de seguridad)	36
Cinturones de seguridad	36
Abrochado.....	42
Ajuste del anclaje del hombro	44
Comprobación	47
Instalación de un sistema de sujeción para niños con cinturón de seguridad de tres puntos.....	75
Mujeres embarazadas.....	46
Recordatorio	39
Tensores automáticos de los cinturones de seguridad	41
Testigo de advertencia.....	39, 90
Circulación con un remolque	386
Accesorios y equipamiento	388
Límite de carga.....	386
Colgador para ropa	206
Combustible	471
Autonomía.....	126
Consumo	473
Consumo instantáneo de combustible.....	127
Recomendaciones.....	471
Repostaje	471
Testigo	128
Testigo de nivel bajo de combustible	91
Combustible especificado	471, 592
Compartimento de la consola	202
Conducción	
Arranque del motor.....	392, 395
Cambios de marcha.....	402, 407
Control de cruceo	420
Frenado.....	453
Transmisión variable continua.....	401
Conducción segura	31
Conexión Wi-Fi	302
Consumo de combustible	473
Consumo instantáneo de combustible	127
Consumo medio de combustible	126
Control de brillo (panel de instrumentos) ...	182
Control de cruceo	420
Control de estabilidad del vehículo (VSA) ...	446
Botón de desactivación	447
Testigo de desactivación	93
Testigo del sistema	93
Control de iluminación	182
Botón	182
Controles remotos de sonido	225
Cristal (mantenimiento)	534, 537

Cubierta del maletero	207
Cuentakilómetros parcial	126
Cuentarrevoluciones	123

D

DAB

(Radiodifusión de audio digital).....	241, 282
Desbloqueo de las puertas	146
Desbloqueo de las puertas delanteras desde el interior	153
Descripción del contenido de la declaración de conformidad CE	611
Deshielo de parabrisas y ventanillas	212, 215
Detección y solución de problemas	541
Dirección	381
Dispositivos que emiten ondas de radio	597

E

Elevadores para niños	80
Elevalunas eléctricos	162
Entrada jack auxiliar	222
Equipaje (límite de carga)	385
Especificaciones	592
Especificaciones de las bombillas	593
Espejos de cortesía	9
Etiqueta con el número de llave	144
Etiquetas de advertencia	83

F

Faros	170
Alineación	501
Atenuación	170
Funcionamiento	170
Regulador	174
Filtro	
Polvo y polen	532
Filtro de polvo y polen	532
Freno de estacionamiento	453
Freno de pie	454
Funciones	219
Funciones configurables	131, 313
Función de parada automática en ralentí	11
Fusibles	575
Comprobación y sustitución	585
Ubicaciones	575, 577, 578, 580

G

Gases de escape y sus riesgos (monóxido de carbono)	82
Gasolina	25, 471
Consumo	473
Información	471
Repostaje	471
Testigo	128
Gasolina (Combustible)	
Consumo instantáneo de combustible	127
Gasolina (combustible)	
Testigo de nivel bajo de combustible	91
Gato (llave para tuercas de rueda)	546
Guantera	202

H

Herramientas	542
HFT (teléfono manos libres)	339, 362
Hora (ajuste)	140

I

Idioma (HFT)	320, 330
Indicador de posición de la palanca de cambios	89, 403
Indicadores	123
Posición de la palanca de cambios	89
Indicadores de desgaste (neumáticos)	519
Indicadores de dirección (intermitentes)	169
Intermitentes	169
Testigos (panel de instrumentos)	98
Interruptor de encendido	164
Interruptores (alrededor del volante)	4, 6, 164
Interruptores de luces	170

L

Lavaparabrisas	179
Adición/relleno de líquido	500
Interruptor	179
Levas de cambio (modo de cambio manual de 7 velocidades)	404
Limitador de velocidad ajustable	423
Limitador de velocidad inteligente	427
Limpialuneta trasero	181
Limpiaparabrisas y lavaparabrisas	179
Comprobación y sustitución de las escobillas del limpiaparabrisas	513

Limpieza del interior	534
Límite de carga	385
Líquidos	
Caja de cambios manual	498
Frenos	499
Lavaparabrisas	500
Refrigerante del motor	496
Transmisión variable continua (CVT)	498

Llave para tuercas de rueda (manivela del gato)	547
Llaves	142
Etiqueta con el número	144
La puerta trasera no se abre	155
Mando a distancia	149
No giran	28
Prevención de bloqueo involuntario	152
Tipos y funciones	142
Luces	170, 501
Interiores	199
Intermitentes	169
Luces antiniebla	172
Sustitución de bombillas	501
Testigo de las luces de carretera	98
Testigo de luces encendidas	98
Luces de conducción diurna	178
Luces de lectura	200
Luces interiores	199

M

Mando a distancia	149
Mando de selección (sonido)	227

Mandos	139
Mantenimiento.....	475
Aceite	494
Aceite de la caja de cambios.....	498
Aire acondicionado	531
Batería	524
Control de climatización.....	531
Limpieza.....	534
Líquido de frenos	499
Mando a distancia.....	529
Neumáticos	517
Precauciones	476
Radiador	497
Refrigerante	496
Seguridad.....	477
Sustitución de bombillas.....	501
Mantenimiento del exterior	536
Mantenimiento del exterior (limpieza).....	536
Medidor de conducción ecológica	123
Medidores, indicadores	123
Memoria de presintonías	234, 241
Mensaje de seguridad	0
Mensajes de advertencia e información.....	108
Modificaciones (y accesorios).....	539
Modo de cambio manual de 7 velocidades...	404
Monóxido de carbono.....	82
Motor	
Aceite	491
Arranque.....	392, 395
Arranque con pinzas	564
Avisador acústico de interruptor	164
Refrigerante	496

MP3.....	245, 251, 285, 291
Mujeres embarazadas	46

N

Neumático	517
Neumático pinchado	543
Neumáticos	
Cadenas para neumáticos.....	522
Comprobación y mantenimiento	517
Indicadores de desgaste.....	519
Intercambio	521
Invierno	522
Pinchazo (neumático pinchado)	543
Presión de aire.....	517, 594
Revisión.....	517
Rueda de repuesto	543, 594
Neumáticos de invierno	522
Cadenas para neumáticos.....	522
Neumáticos desgastados	517
No puede abrir el portón trasero	589
Normativa	597, 611
Números (identificación)	596
Números de identificación	596
Identificación del vehículo.....	596
Números de identificación del vehículo	596

O

Odómetro	126
Operaciones de mantenimiento	
Bajo el capó.....	489

P

Palanca de cambios	402, 407
Desbloqueo	567
Funcionamiento	23, 403, 407
No se mueve.....	567
Palanca de selección	23, 402, 407
Panel de instrumentos	85
Control de brillo	182
Pantalla de información múltiple	124
Pantalla de temperatura exterior	127
Para rueda de repuesto compacta	543, 594
Parabrisas	179
Deshielo/desempañado	212, 215
Escobillas del limpiaparabrisas.....	513
Limpiaparabrisas y lavaparabrisas	179
Limpieza	534, 537
Líquido del lavaparabrisas	500
Parada	463
Parada automática en ralentí	410, 415
Peso máximo del vehículo cargado	385
Pinchazo (neumático)	543
Plegado de los asientos traseros	191
Portabebidas	203
Portón trasero	156
Posiciones de la palanca de cambio de marchas	
Transmisión manual	407
Trasmisión variable continua	402
Potencia baja de la señal del mando a distancia sin llave	145
Precauciones durante la conducción	399
Lluvia.....	399

Presión baja de neumáticos/Testigo del sistema de aviso de desinflado	96, 573
Presión de aire	517, 594
Prevención de bloqueo involuntario sin llave	152
Procedimiento de arranque con pinzas.....	564
Protección antirrobo del sistema de sonido.....	223
Puertas.....	142
Bloqueo/desbloqueo de las puertas desde el exterior	146
Bloqueo/desbloqueo de las puertas desde el interior.....	153
Llaves	142
Sistema de prevención de bloqueo involuntario	152
Testigo de puertas y maletero abiertos.....	35
Testigo de puertas y portón trasero abiertos ...	95
Puerto HDMI™.....	222
Puerto USB	221
Puesta a cero del cuentakilómetros parcial	126

R

Radiador	497
Radio AM/FM	234, 277
Radiodifusión de audio digital (DAB)	241, 282
RDS (sistema de radiodifusión de datos).....	235, 280
Refrigerante (motor)	496
Adición en el depósito de reserva.....	496

Adición en el radiador.....	497
Sobrecalentamiento.....	568
Refrigerante del motor	
Adición en el depósito de reserva.....	496
Adición en el radiador.....	497
Sobrecalentamiento.....	568
Reloj	140
Remolcado de emergencia	586
Remolcado del vehículo	
Emergencia.....	586
Reparación temporal de un neumático pinchado.....	551
Reposabrazos	198
Repostaje	471
Gasolina	471, 592
Testigo de combustible	128
Testigo de nivel bajo de combustible.....	91
Reproducción de un iPod	248, 288
Reproductor de CD	245, 285
Resolución de problemas	
El avisador acústico suena al abrir la puerta....	29
El motor no arranca	561
El pedal de freno vibra	28
Fusible fundido	575, 578
La palanca de cambios no se mueve.....	567
La puerta trasera no se abre	29
Pinchazo/neumático pinchado.....	543
Remolcado de emergencia	586
Ruido al frenar	30
Sobrecalentamiento.....	568
Testigos de advertencia.....	86
Retrovisor	185
Retrovisor interior.....	185

Retrovisores	185, 186
Ajuste	185
Exteriores	186
Interiores.....	185
Puerta	186
Retrovisores exteriores.....	186
Rueda de repuesto	543, 594

S

Seguridad para niños	62
Bloqueos de seguridad para niños	155
Selección de un sistema de sujeción para niños	69
Sensor de temperatura	127, 218
Señal de parada de emergencia	462
Sistema antibloqueo de frenos (ABS).....	455
Testigo	91
Sistema de acceso sin llave.....	146
Sistema de aire acondicionado (sistema de calefacción y refrigeración)....	209
Calefacción	210
Deshielo de parabrisas y ventanillas.....	212
Modo de recirculación/de aire exterior.....	209
Refrigeración.....	211
Sistema de aire acondicionado (sistema de control de climatización).....	213
Cambio del modo	213, 214
Deshielo de parabrisas y ventanillas.....	215
Filtro de polvo y polen.....	532
Mantenimiento	531

Modo de recirculación/aire exterior.....	213, 214	Líquido.....	499	Sistema de sujeción para niños orientado	
Sensores.....	218	Sistema antibloqueo de frenos (ABS)	455	hacia atrás	66
Uso del control de climatización		Sistema de asistencia al frenado	456	Sistema de sujeción para niños	
automático.....	213	Testigo	86, 87, 571	pequeños.....	68
Sistema de aire acondicionado		Sistema de frenos antibloqueo (ABS)	455	Uso de sujeción	78
(sistema de calefacción y refrigeración)		Sistema de prevención de bloqueo		Sistema de sujeción suplementario (SRS)	51
Mantenimiento	531	involuntario	152	Sistema de teléfono manos libres (HFT)	
Sistema de asistencia de arranque		Sistema de reconocimiento de señales		Borrado del sistema	353
en pendiente	394, 398	de tráfico.....	442	Configuración del teléfono	346, 368
Sistema de asistencia de conducción ágil ...	448	Sistema de seguridad	159	Importación automática de la agenda	
Sistema de asistencia de las luces de carretera		Testigo de la alarma del sistema		telefónica y del historial de llamadas del	
Testigo.....	102	de seguridad.....	100	teléfono móvil.....	354
Sistema de audio		Testigo del sistema inmovilizador	99	Importación automática de la agenda y el	
iPod	248, 288	Sistema de sonido	220	historial de llamadas del teléfono móvil.....	373
Sistema de aviso de desinflado	449	Ajuste del sonido	232, 274	Información de ID de la llamada.....	352
Testigo.....	96, 573	Botones de control remoto.....	225	Limitaciones del funcionamiento manual.....	341
Sistema de calefacción y refrigeración	209	CD recomendados.....	308	Marcación rápida.....	355, 374
Sistema de control de climatización	213	Clavija de entrada auxiliar.....	222	Menús del HFT.....	342, 365
Cambio del modo	213	Dispositivos recomendados.....	310	Opciones durante una llamada.....	361, 379
Deshielo de parabrisas y		Información general	308	Pantalla de estado de HFT.....	341, 363
ventanillas	215	Mensajes de error.....	305	Realización de una llamada.....	357, 376
Filtro de polvo y polen.....	532	MP3/WMA/AAC	251, 285, 291	Recepción de una llamada	360, 379
Modo de recirculación y de aire exterior	214	Puerto HDMI™	222	Tono de llamada.....	352, 372
Sensores.....	218	Puerto USB.....	221	Sistema de teléfono manos libres (HFT)...	339, 362
Uso del control de climatización		Unidades de memoria USB	311	Botones del HFT.....	339, 362
automático.....	213	Sistema de sujeción para niños	62	Sistema de teléfono manos libres (HFT)	
Sistema de datos de radio (RDS)	235, 280	Elevadores para niños	80	Limitaciones del funcionamiento manual.....	364
Sistema de desactivación del airbag del		Instalación de un sistema de sujeción para niños		Sistema de sensor de estacionamiento	464
acompañante delantero.....	54	con cinturón de seguridad de tres puntos	75	Sistema EPS	
Sistema de frenado en ciudad	457	Niños mayores.....	79	(dirección asistida eléctrica)	97, 572
Sistema de frenos	453	Selección de un sistema de sujeción		Sistema inmovilizador	159
Freno de estacionamiento	453	para niños	69	Testigo	99
Freno de pie.....	454	Sistema de sujeción para bebés	66		

Sistema VSA (control de estabilidad del vehículo).....	446	Testigo de averías	88, 571	Luces antiniebla delanteras.....	98
Símbolo de nivel bajo de aceite	574	Testigo de aviso encendido/parpadeando ...	570	Luces antiniebla traseras.....	98
Sobrecalentamiento	568	Testigo de cambios ascendentes... 101, 406, 408		Luces de carretera	98
Sustitución		Testigo de cambios descendentes..... 101, 408		Luces encendidas	98
Batería.....	526, 529	Testigo de dirección asistida eléctrica (EPS)		M (modo de cambio manual de	
Bombillas.....	501	Testigo.....	97, 572	7 velocidades)/Cambio	90
Fusibles.....	575, 578	Testigo de las luces de carretera	98	Mensaje del sistema	97
Goma de la escobilla del lavalunetas.....	513	Testigo de las luces de carretera automáticas		Nivel bajo de combustible	91
Neumáticos	520	(sistema de asistencia de las luces de		Parada automática en ralentí.....	102
Sustitución de bombillas	501	carretera)	175	Presión baja de aceite.....	88
Bombillas de las luces de posición	506	Testigo de luces antiniebla delanteras	98	Presión baja de neumáticos/Sistema de aviso	
Faros	501	Testigo de luces antiniebla traseras	98	de desinflado	96
Freno/Piloto trasero.....	509	Testigo de mensaje del sistema	97	Puertas y maletero abiertos	35
Intermitentes delanteros	505	Testigo de nivel bajo de combustible	91	Puertas y portón trasero abiertos.....	95
Luces antiniebla.....	503	Testigo de presión baja de aceite	88, 570	Recordatorio del cinturón de seguridad	90
Luces de conducción diurna.....	507	Testigo del sistema de carga	89, 570	Sistema activo de freno en ciudad (CTBA)	106
Luces de marcha atrás	508	Testigo del sistema de frenos (ámbar).....	87	Sistema antibloqueo de frenos (ABS)	91
Luces interiores.....	511	Testigo del sistema de frenos (rojo).....	86	Sistema de acceso sin llave	100
Luces intermitentes laterales	507	Testigo del sistema de frenos y freno		Sistema de asistencia de las luces	
Luz antiniebla trasera.....	508	de estacionamiento.....	86, 571	de carretera.....	102
Luz de placa de matrícula trasera	510	Testigos.....	86	Sistema de carga.....	89
Luz del intermitente trasero	508	Activación/desactivación del airbag del		Sistema de control de estabilidad del vehículo	
Luz del maletero.....	512	acompañante delantero	92	(VSA).....	93
Tercera luz de freno.....	510	Alarma del sistema de seguridad.....	100	Sistema de dirección asistida eléctrica (EPS)	97
		Avisador de cambio involuntario de carril	105	Sistema de frenos (ámbar).....	87
		Avisador de colisión frontal.....	104	Sistema de frenos (rojo).....	86
		Caja de cambios	89	Sistema de frenos y freno	
		Cambios ascendentes	101	de estacionamiento	86
		Cambios descendentes	101	Sistema de parada automática en ralentí	103
		Control de cruceo.....	101	Sistema de SRS airbag	91
		Desactivación del VSA.....	93	Sistema inmovilizador.....	99
		Intermitente.....	98	Temperatura alta.....	94
		Limitador de velocidad ajustable	101	Temperatura baja.....	94

T

Tabla de especificaciones del lubricante.....	593
Tapa del depósito de combustible.....	25, 472
Tapón de llenado de combustible	25, 472
Temperatura	
Pantalla de temperatura exterior	127

Testigo de averías	88
Velocidad fija del control de crucero y limitador de velocidad ajustable	101
Testigos de adelantamiento	170
Tiempo transcurrido	126
Toma de corriente para accesorios	205
Transmisión	402, 407
Manual	407
Variable continua	402
Transmisión manual	407
Transmisión variable continua	401
Aceite	498
Avance lento	401
Cambio forzado	401
Cambios	402
Funcionamiento de la palanca de cambios... ..	403
La palanca de cambios no se mueve	567
Modo de cambio manual de 7 velocidades ..	404
Transporte de equipaje	383, 385

U

Unidades flash USB	311
Uso del sistema de acceso sin llave	146

V

Varilla de medición del nivel (aceite del motor)	494
Vatios	593
Velocidad media	127
Velocímetro	123
Ventanillas (apertura y cierre)	162

Ventilación	209, 213, 214
Viscosidad (aceite)	491, 593
Volante	184
Ajuste	184

W

WMA	245, 251, 285, 291
------------------	--------------------

